

SONY[®]

2-655-463-RU (1)

Видеопроектор

Инструкция по эксплуатации

BRAVIA
HDMI[™]
HIGH-DEFINITION MULTIMEDIA INTERFACE

VPL-AW15
VPL-AW10

© 2007 Sony Corporation

VPL-AW15
VPL-AW10
2-655-463-RU (1)

ВНИМАНИЕ

Чтобы уменьшить риск возникновения пожара или поражения электротоком, не подвержайте устройство воздействию дождя или влаги.

**Во избежание поражения электро-
током не вскрывайте корпус
устройства. Поручайте обслужи-
вание устройства только квалифи-
цированному персоналу.**

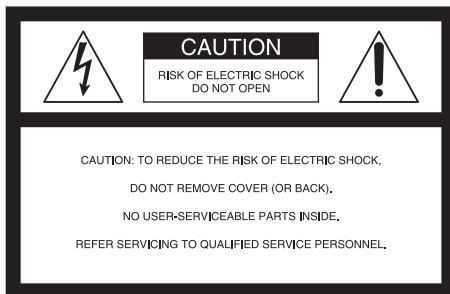

Этот символ предостерегает о том, что внутри корпуса имеется неизолированное “опасное напряжение”, которое достаточно велико, чтобы представлять опасность поражения электро-
током.



Этот символ предостерегает о том, что в документации на устройство имеются важные инструкции по эксплуатации и профилактическому обслуживанию.

Для потребителей в США

Если у Вас есть какие-либо вопросы, связанные с этим изделием, Вы можете позвонить:

Sony Customer Information Service Center
1-800-222-7669 or <http://www.sony.com/>
Нижеприведенный номер предназначен только для вопросов, связанных с FCC.

Декларация соответствия:

Торговое наименование: SONY
Модель: VPL-AW15 & VPL-AW10
Ответственная сторона: Sony Electronics Inc.
Адрес: 16530 Via Esprillo, San Diego, CA
92127 U.S.A., тел.: 858-942-2230

Данное устройство соответствует требованиям части 15 Правил комиссии по связи. При работе этого устройства обязательными являются два условия: (1) устройство не должно быть источником вредных помех и (2) это устройство должно работать, несмотря на любые принятые помехи, включая такие, которые могут вызвать нежелательные изменения в его работе.

Данное оборудование было протестировано и признано соответствующим границам класса В цифровых устройств в соответствии с частью 15 Правил комиссии по связи. Данный прибор генерирует, использует и может излучать радиочастотную энергию, и, в случае нарушения правил его установки и эксплуатации, может создавать помехи для радиосвязи. Тем не менее, производитель не гарантирует отсутствие помех в определенных случаях даже при правильной установке. Если данное устройство действительно генерирует помехи, мешающие приему теле- или радиопередач, в чем можно убедиться, включая и выключая его, то пользователю рекомендуется попытаться устранить помехи с помощью одной или нескольких из предложенных ниже мер:

- Переориентируйте или перенесите в другое место принимающую антенну.
- Увеличьте расстояние между данным устройством и ресивером.
- Подключить прибор к розетке в цепи, отличной от цепи, к которой подключен ресивер.
- Обратитесь за советом к дилеру или опытному радио- или телевизионному технику

Предупреждаем Вас, что любые изменения или модификации устройства, не санкционированные явно данной инструкцией, могут привести к тому, что Вы потеряете право эксплуатировать эту технику.

Что делать с отработавшей лампой

Лампа этого проектора содержит ртуть и ее нельзя выбрасывать вместе с бытовым мусором. Обратитесь к местным властям, чтобы узнать, что полагается делать с такими лампами. Материалы, из которых изготовлена эта лампа, аналогичны тем, которые применяются для люминесцентных ламп, поэтому с этой лампой следует обращаться так же.

Для покупателей в США

Лампа этого проектора содержит ртуть. Для утилизации таких материалов могут быть установлены специальные правила, обеспечивающие защиту окружающей среды. Для получения информации о правилах утилизации или вторичного использования обратитесь к местным властям или в Ассоциацию электронной промышленности (www.eiae.org).

Информация о торговых марках

“BRAVIA” и BRAVIA являются торговыми марками компании Sony Corporation.

HDMI, логотип HDMI и High Definition Multimedia Interface являются торговыми марками или зарегистрированными торговыми марками компании HDMI Licensing LLC.

Для потребителей в Канаде

Этот цифровой прибор класса В соответствует канадскому стандарту ICES-003.

Voor de klanten in Nederland



Gooi de batterij niet weg maar lever deze in als klein chemisch afval (KCA).

Сетевая розетка должна находиться поблизости от устройства и должна быть легко доступна.

ВНИМАНИЕ

СУЩЕСТВУЕТ ОПАСНОСТЬ ВЗРЫВА ПРИ ИСПОЛЬЗОВАНИИ БАТАРЕЕК ДРУГОГО ТИПА.
УТИЛИЗИРУЙТЕ ИСПОЛЬЗОВАННЫЕ БАТАРЕЙКИ В СООТВЕТСТВИИ С МЕСТНЫМИ ПРАВИЛАМИ.



Утилизация старого электрического и электронного оборудования (применимо для стран Европейского сообщества и других европейских стран, которые используют систему раздельной сборки отходов)

Этот символ на изделии или на его упаковке указывает на то, что такое изделие не следует выбрасывать в бытовые отходы. Его необходимо сдать в пункт переработки электрического и электронного оборудования. Соблюдая правила утилизации этого изделия, Вы сможете предотвратить потенциальные негативные последствия для окружающей среды и здоровья людей, которым может быть причинен вред вследствие неправильной переработки отходов. Вторичное использование материалов поможет сохранить природные ресурсы. Чтобы получить более подробную информацию о переработке этих изделий, обратитесь к местным властям, в службу утилизации бытовых отходов или в магазин, в котором вы купили это устройство.

Содержание

Меры предосторожности 7

Проверка названия модели,
указанного на проекторе 7

Расположение органов управления

Передняя/боковая панель 8

Задняя/нижняя панель 9

Пульт ДУ 10

Подключение и подготовка к работе

Распаковка 11

Шаг 1: Установка проектора 12

Выбор места для установки
проектора 12

Размещение проектора и
экрана 14

Шаг 2: Подключение проектора ... 17

Подключение к
видеооборудованию 17

Подключение к компьютеру ... 20

Шаг 3: Регулировка положения
изображения 21

Шаг 4: Выбор языка меню 25

Проецирование

Проецирование изображения на
экран 27

Выключение питания 28

Выбор широкоформатного
режима 28

Выбор режима просмотра
изображения 31

Регулировка качества
изображения 32

Регулировка изображения с помо-
щью функции Real Color Processing
(только для модели VPL-AW15 ... 33

Использование других функций .. 35

Использование меню

Работа с меню 36

Меню изображения 40

Расширенное меню изображения
(только для модели VPL-AW15) .. 43

Меню параметров экрана 44

Меню основных параметров 46

Меню функций 48

Меню установки 49

Информационное меню 50

О числе запрограммированных
вариантов входного
сигнала 50

Прочие сведения

Поиск и устранение неисправностей	51
Предупреждающие индикаторы	53
Списки сообщений	54
Замена лампы, воздушного фильтра и чистка впускных вентиляционных отверстий	55
Замена воздушного фильтра	58
Установка крышки объектива	58
Технические характеристики	59
Предустановленные сигналы	61
Входные сигналы и регули- руемые/устанавливаемые параметры	64
Установка на потолке	66
При использовании подвесной опоры PSS-H10	66
При использовании подвесной опоры PSS-610	70
Указатель	74

Меры предосторожности

Меры безопасности

- Убедитесь в том, что рабочее напряжение устройства совпадает с напряжением местной электросети.
- Если внутрь проектора попала жидкость или твердый предмет, отключите проектор от сети и не включайте до тех пор, пока он не будет проверен квалифицированным специалистом.
- Отключайте проектор от сети, если он не будет использоваться в течение нескольких дней.
- Отключая проектор от сети, тяните за вилку. Никогда не тяните за шнур.
- Электрическая розетка должна находиться поблизости от устройства и должна быть легко доступна.
- Проектор не отключен от сети, пока шнур включен в розетку, даже если сам проектор при этом выключен.
- Не заглядывайте в объектив, когда лампа включена.
- Не подносите руку или предметы к вентиляционным отверстиям, из них выходит горячий воздух.

Предотвращение перегрева устройства

После выключения проектора кнопкой I/⏸ (Вкл./Режим ожидания), не отсоединяйте шнур питания от розетки, пока не перестанет работать вентилятор.

Внимание

В корпусе проектора имеются вентиляционные отверстия (впускные и выпускные). Не загромождайте и не размещайте предметы вблизи этих отверстий. Это может привести к перегреву и выходу проектора из строя.

Об упаковке

Сохраните оригинальную коробку и упаковочные материалы. Они пригодятся при транспортировке проектора. Для сохранности проектора упаковывайте его так, как он первоначально был упакован изготовителем.

Проверка названия модели, указанного на проекторе

Прежде всего проверьте наименование модели, указанное на корпусе проектора. Оно находится на нижней панели (например: VPL-AW15). В некоторых моделях невозможно использовать ряд функций меню.

Расположение органов управления

Передняя/боковая панель

Для управления проектором можно использовать кнопки на панели управления, которые называются так же, как соответствующие кнопки на пульте ДУ.

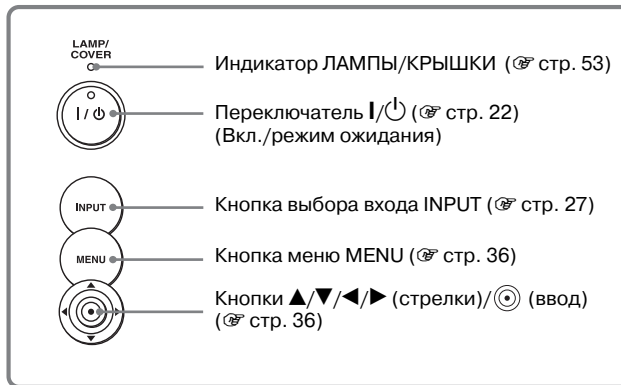

Примечание:

Когда индикатор I/⏻ (Вкл./режим ожидания) светится оранжевым, действует режим экономии электроэнергии. (☞ стр. 46)

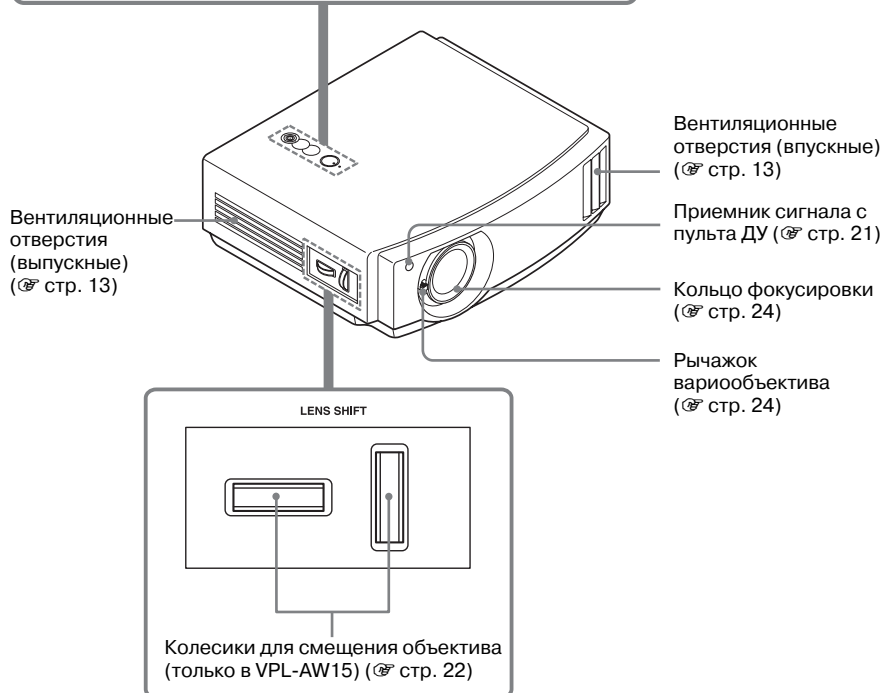

Задняя/нижняя панель

Расположение органов управления

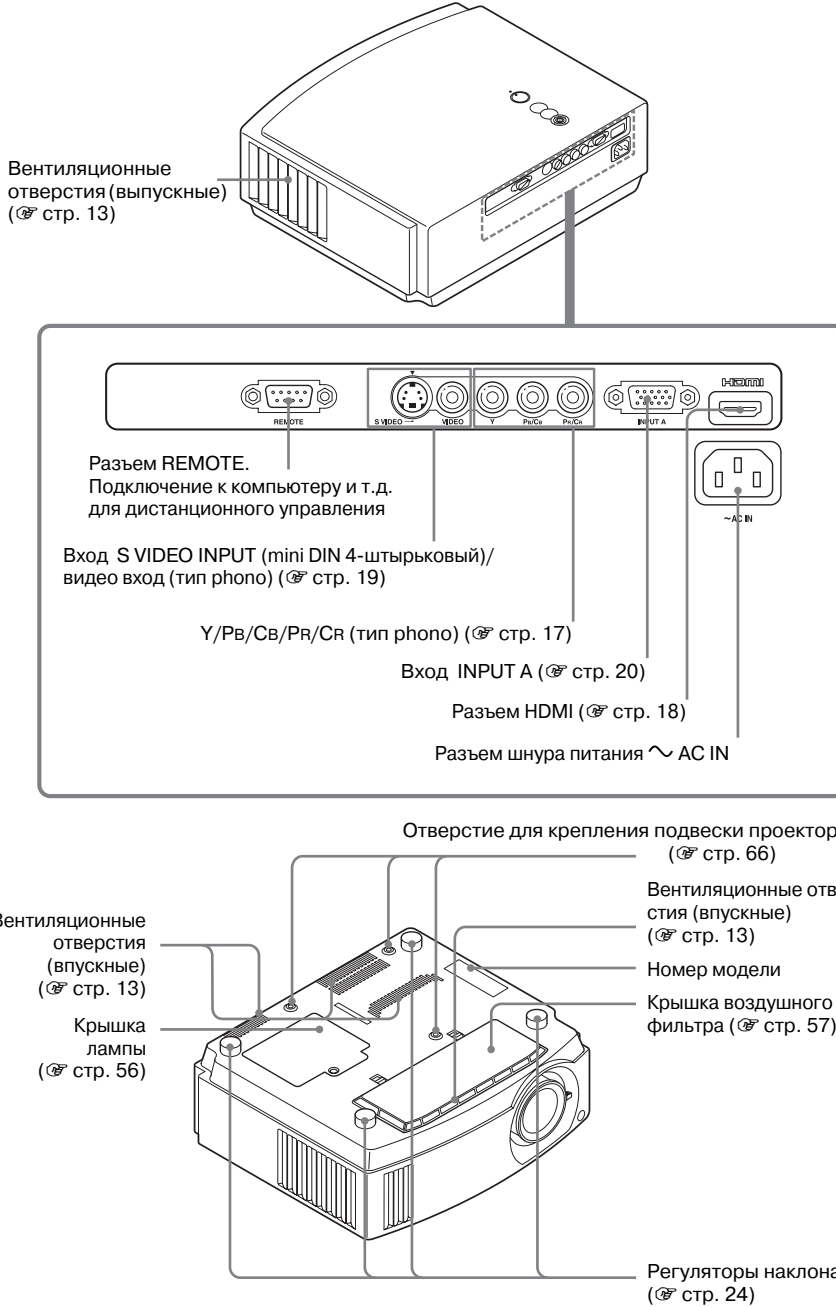

Пульт ДУ

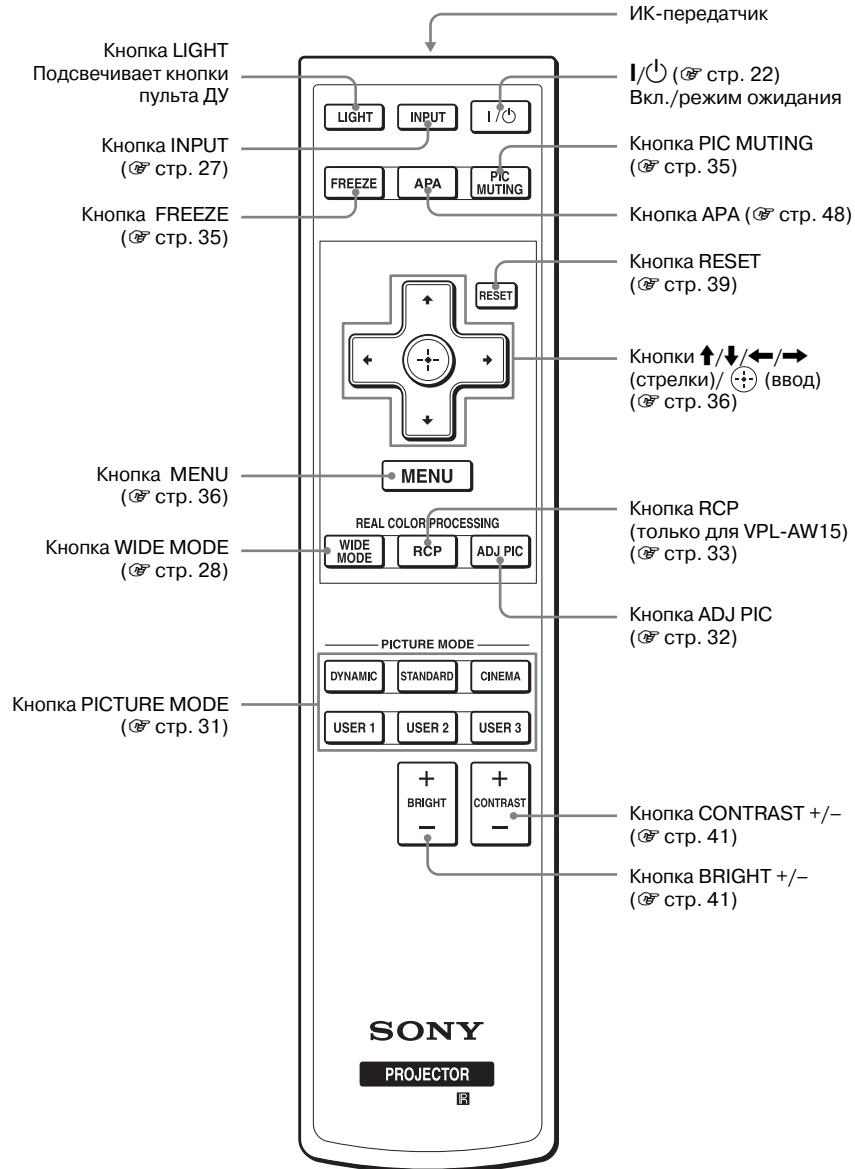

Подключение и подготовка проектора к работе

Этот раздел описывает, как установить проектор и экран, как подключить аппаратуру, которая является источником проецируемого изображения, и т.д.

Распаковка

Проверьте содержимое коробки, чтобы убедиться в наличии следующих предметов:

- Пульт ДУ (1 шт.) и батарейки AA (R6) (2 шт.)
- Крышка объектива (1 шт.)
При покупке проектора крышка установлена на объективе. Снимайте эту крышку, когда пользуетесь проектором.
- Инструкция по эксплуатации (данная инструкция)

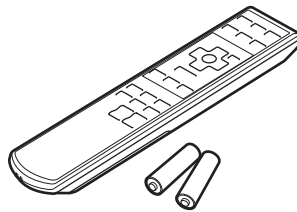

- Шнур питания (1 шт.)
- Воздушный фильтр (запасной) (1 шт.)

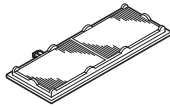

Установка батареек в пульт ДУ

Нажмите и сдвиньте крышку, чтобы открыть батарейный отсек.

Вставьте батарейки стороной , как показано на рис. Установка с усилием или несоблюдением полярности может привести к короткому замыканию и выделению тепла.

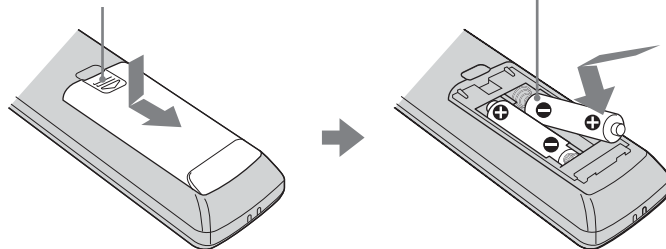

Шаг 1: Установка проектора

Проектор воспроизводит на экране изображение, поступающее с видеомагнитофона или других устройств. Его можно устанавливать в разных местах, с ним легко и просто наслаждаться великолепным изображением.

Перед установкой проектора

Неправильный выбор места

Не устанавливайте проектор в описанных ниже условиях, это может привести к выходу его из строя.

Плохая вентиляция

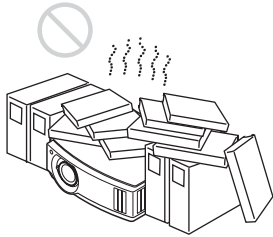

Высокая температура и влажность

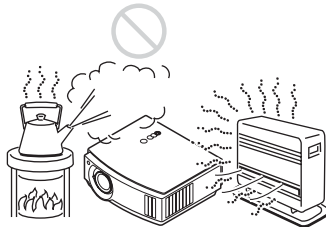

Под прямым потоком холодного/теплого воздуха из кондиционера

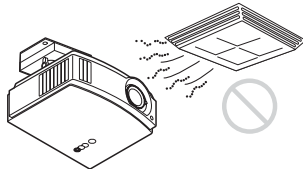

Установка проектора в таких местах может привести к сбоям в его работе из-за конденсации влаги или повышения температуры.

Возле датчика тепла или дыма

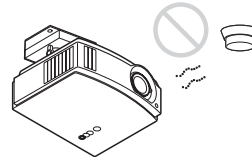

Может произойти ложное срабатывание датчика.

В очень пыльном или сильно задымленном месте



Устанавливайте проектор на расстоянии от стен

Проектор должен находиться от стен на расстоянии не менее 30 см (11 7/8 дюйма).

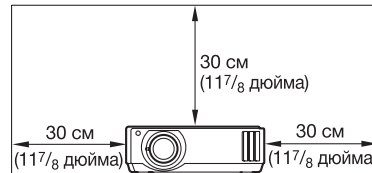

Неправильное использование

Запрещается выполнять нижеперечисленные действия при эксплуатации проектора.

Блокировать вентиляционные отверстия проектора.

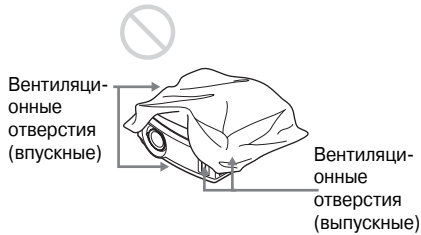

Совет

Подробнее о расположении вентиляционных отверстий (впускных или выпускных) см. в разделе "Расположение органов управления" на стр. 8-9.

Наклонять проектор вперед/назад и вправо/влево

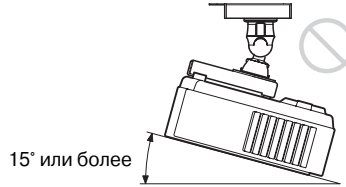
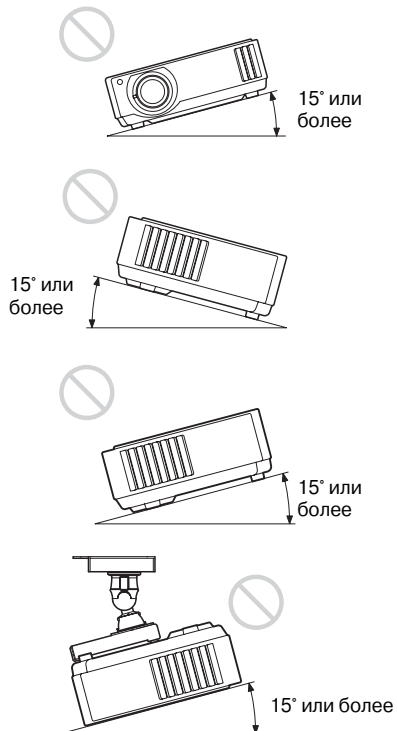

Запрещается эксплуатация проектора под углом наклона более 15 градусов. Устанавливайте проектор только на горизонтальной ровной поверхности или на потолке. Если эта рекомендация при установке проектора не соблюдается, то это может привести к нарушению равномерности цвета и снижению надежности действия лампы.

Установка проектора на возвышении

При установке проектора на высоте 1,5 м или выше устанавливайте для режима охлаждения "Установки охлажд" в меню "Настройка" значение "Высокий" (стр. 46). Если при использовании проектора на большой высоте этот режим не установлен, то это может иметь отрицательные последствия, такие как снижение надежности некоторых компонентов.

Подключение и подготовка проектора к работе

Относительное расположение проектора и экрана

Расстояние, на котором проектор должен быть установлен от экрана, изменяется в зависимости от размеров экрана.

1 Определите места для установки проектора и экрана.

Вы можете получить хорошее качество изображения, если установите проектор так, чтобы центр объектива находился в области, обозначенной на рисунке серым цветом (только для модели VPL-AW15). В качестве руководства используйте значения расстояний a, b, c и d, приведенные в таблице на стр. 15.

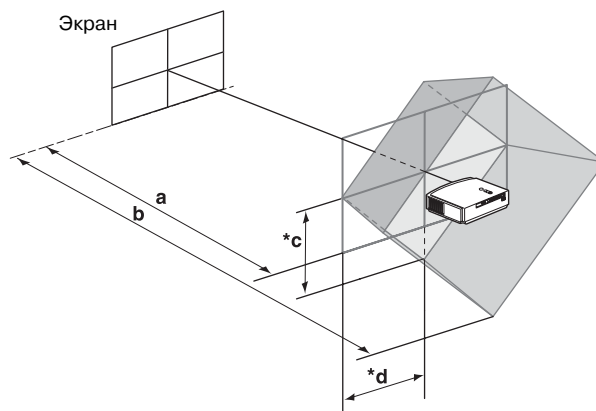

- a:** Минимальное проекционное расстояние между экраном и центром объектива проектора
- b:** Максимальное проекционное расстояние между экраном и центром объектива проектора

(только для модели VPL-AW15)

***c:** Расстояние по вертикали между центром экрана и центром объектива проектора при использовании максимального смещения объектива по вертикали вверх

***d:** Расстояние по горизонтали между центром экрана и центром объектива проектора при использовании максимального смещения объектива по горизонтали

* На рисунке расстояния c и d показаны для сдвига вниз или влево. Такими же могут быть при установке расстояния для сдвига вверх или вправо.

- ◆ При установке проектора на потолке см. раздел “Установка на потолке.” (☞ стр. 66)
- ◆ Подробное описание функции смещения объектива см. в разделе “Шаг 3: Регулировка положения изображения.” (☞ стр. 21)

При формате экрана 16:9

Единицы: мм (дюймы)

Размер экрана (дюймы)	40	60	70	80	100	120	140	160	180	200
(мм)	1016	1524	1778	2032	2540	3048	3556	4064	4572	5080
a (миним.)	1151 (45 ³ / ₈)	1750 (69)	2049 (80 ¹¹ / ₁₆)	2348 (92 ¹ / ₂)	2946 (116)	3544 (139 ⁵ / ₈)	4142 (163 ¹ / ₈)	4740 (186 ³ / ₄)	5339 (210 ¹ / ₄)	5937 (233 ⁷ / ₈)
b (макс.)	1885 (74 ¹ / ₄)	2849 (112 ¹ / ₄)	3332 (131 ¹ / ₄)	3814 (150 ¹ / ₄)	4779 (188 ¹ / ₄)	5744 (226 ¹ / ₄)	6709 (264 ¹ / ₄)	7673 (302 ¹ / ₈)	8638 (340 ¹ / ₈)	9603 (378 ¹ / ₈)
*c	324 (12 ³ / ₄)	485 (19 ¹ / ₈)	566 (22 ³ / ₈)	647 (25 ¹ / ₂)	809 (31 ⁷ / ₈)	971 (38 ¹ / ₄)	1133 (44 ⁵ / ₈)	1294 (51)	1456 (57 ³ / ₈)	1618 (63 ³ / ₄)
*d	221 (8 ³ / ₄)	331 (13 ¹ / ₈)	387 (15 ¹ / ₄)	442 (17 ¹ / ₂)	552 (21 ³ / ₄)	663 (26 ¹ / ₈)	773 (30 ¹ / ₂)	884 (34 ⁷ / ₈)	994 (39 ¹ / ₄)	1105 (43 ¹ / ₂)

Расчет параметров установки (SS= размер экрана)

a (минимум) = 29.909 (1³/₁₆) x SS – 44.886 (1¹³/₁₆)b (максимум) = 48.239 (1¹/₁₆) x SS – 44.869 (1¹³/₁₆)c = 8.0899 (1¹/₃₂) x SSd = 5.5245 (7¹/₃₂) x SS

*Только для модели VPL-AW15

При формате экрана 4:3 (проецирование изображения формата 4:3)

Единицы: мм (дюймы)

Размер экрана (дюймы)	40	60	70	80	100	120	140	160	180	200
(мм)	1016	1524	1778	2032	2540	3048	3556	4064	4572	5080
a (миним.)	1419 (56)	2152 (84 ³ / ₄)	2518 (99 ¹ / ₄)	2884 (113 ⁵ / ₈)	3616 (142 ¹ / ₂)	4348 (171 ¹ / ₄)	5080 (200 ¹ / ₈)	5813 (228 ⁷ / ₈)	6545 (257 ³ / ₄)	7277 (286 ⁵ / ₈)
b (макс.)	2317 (91 ¹ / ₄)	3498 (137 ³ / ₄)	4088 (161)	4679 (184 ¹ / ₄)	5860 (230 ³ / ₄)	7041 (277 ¹ / ₄)	8221 (323 ³ / ₄)	9402 (370 ¹ / ₄)	10583 (416 ³ / ₄)	11764 (463 ¹ / ₄)
*c	396 (15 ⁵ / ₈)	594 (23 ¹ / ₂)	693 (27 ³ / ₈)	792 (31 ¹ / ₄)	990 (39)	1188 (46 ⁷ / ₈)	1386 (54 ³ / ₈)	1584 (62 ¹ / ₂)	1782 (70 ¹ / ₄)	1980 (78)
*d	270 (10 ³ / ₄)	406 (16)	473 (18 ³ / ₄)	541 (21 ³ / ₈)	676 (26 ⁵ / ₈)	811 (32)	947 (37 ³ / ₈)	1082 (42 ⁵ / ₈)	1217 (48)	1352 (53 ³ / ₈)

Расчет параметров установки (SS= размер экрана)

a (минимум) = 36.609 (1¹/₂) x SS – 44.886 (1¹³/₁₆)b (максимум) = 59.045 (2³/₈) x SS – 44.869 (1¹³/₁₆)c = 9.902 (1¹³/₃₂) x SSd = 6.762 (9¹/₃₂) x SS

*Только для модели VPL-AW15

2 Установите проектор так, чтобы объектив располагался параллельно экрану.

Вид сверху

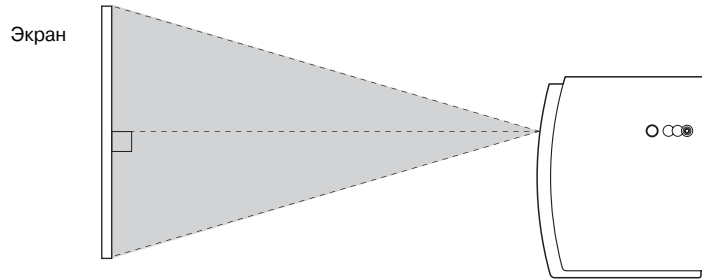

3 Спроецируйте изображение на экран и отрегулируйте его так, чтобы оно помещалось на экране. (☞ стр. 21)

Чтобы спроецировать изображение, подключите к проектору источник видеосигнала. (☞ стр. 17)

Примечание

При использовании экрана с неровной поверхностью на нем могут изредка появляться полосы в зависимости от расстояния между экраном и проектором или от коэффициента увеличения изображения с помощью вариообъектива. Это не является признаком неисправности проектора.

Шаг 2: Подключение проектора

Подключая проектор, обязательно соблюдайте следующие правила:

- Перед подключением выключите все устройства.
- Для каждого соединения используйте только соответствующие кабели.
- Надежно вставляйте разъемы кабелей; неплотное соединение в разъемах может вызвать сбой и ухудшить качество изображения. Отключая кабель от разъема, держитесь за разъем, не тяните за кабель.
- Ознакомьтесь с руководствами по эксплуатации подключаемого оборудования.

Подключение к видеооборудованию

Подключение к проигрывателю/рекордеру DVD, проигрывателю Blu-ray или тюнеру цифрового телевидения с разъемами для передачи компонентного видеосигнала

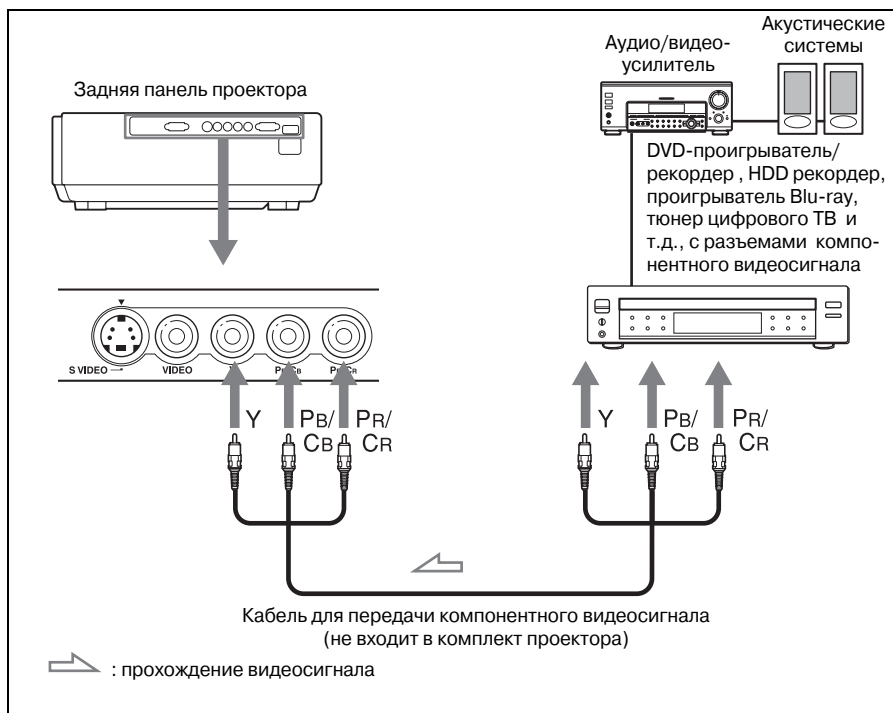

Подключение и подготовка проектора к работе

Подключение к DVD-проигрывателю/рекордеру и проигрывателю Blu-ray с разъемами HDMI

Вы можете наслаждаться более высоким качеством изображения, подключая проигрыватель/рекордер DVD и проигрыватель дисков Blu-ray, оборудованные выходом HDMI, к входу HDMI проектора.

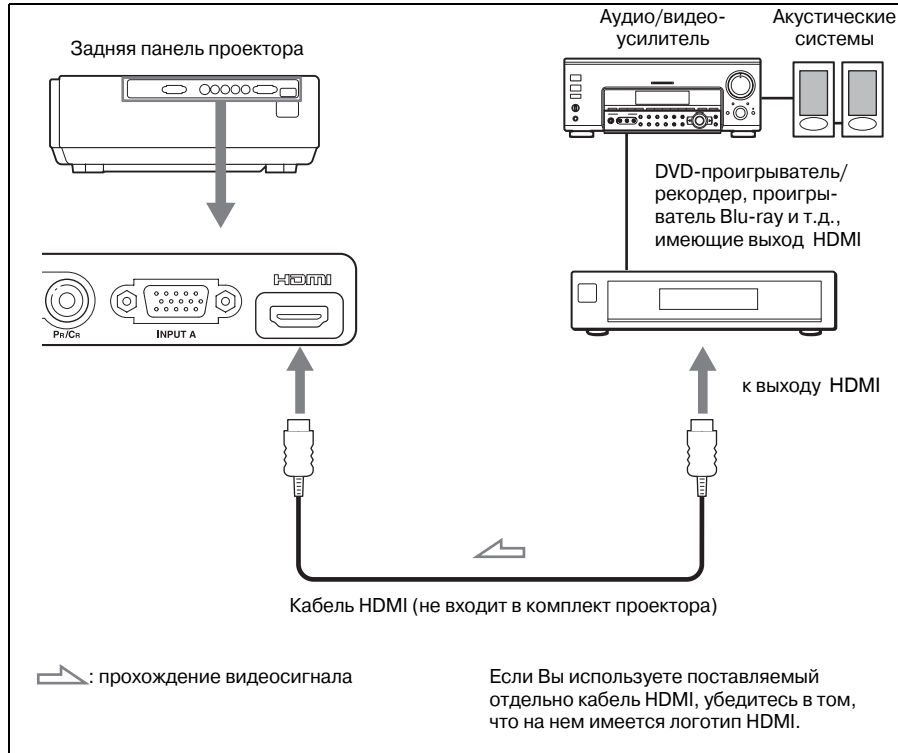

С момента выхода стандарта HDMI версии 1.2а, этот проектор оборудован входом для компьютерного дисплея. Он также поддерживает стандарт HDCP.

Подключение к видеоборудованию, оснащеному разъемом S-video или разъемом Видео

Вы можете подключить к проектору DVD-проигрыватель/рекордер, видеорекордер с жестким диском, видеомэгафон или проигрыватель лазерных дисков, которые не оборудованы разъемами для передачи компонентного видеосигнала. См. также инструкции на соответствующие видеоустройства.

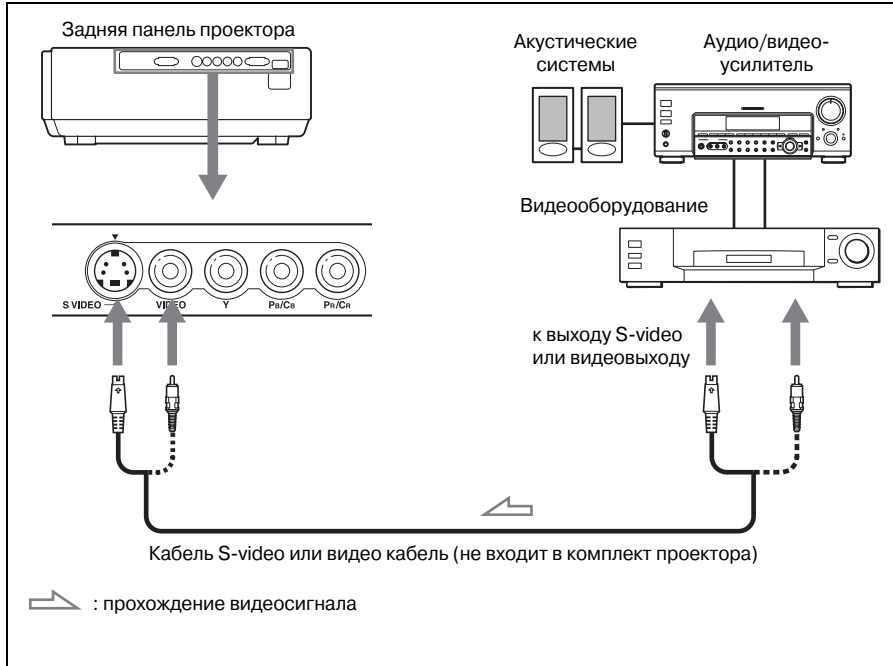

Подключение и подготовка проектора к работе

Совет

Для получения лучшего качества изображения используйте разъем S-Video. Если подключаемое устройство не оснащено разъемом S-Video, подключайте кабель к видеовыходу.

Подключение к компьютеру

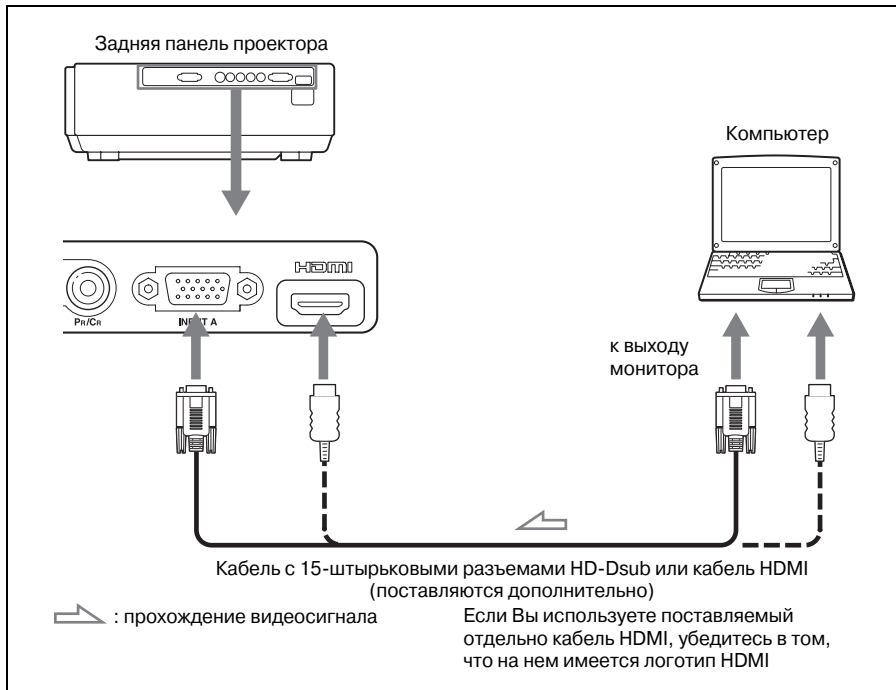

Совет

Установите для параметра “Выб. сиг. вх. А” в меню “Настройка” значение “Авто” или “Компьютер.” Если входной сигнал воспроизводится неправильно, установите значение “Компьютер.” (☞ стр. 47, 54)

Примечание

Если Вы настроили компьютер, например, портативный, на одновременный вывод сигнала на монитор и на проектор, изображение на проекторе может воспроизводиться неправильно. Настройте компьютер на вывод сигнала только на внешний монитор. Более подробную информацию Вы найдете в инструкции по эксплуатации компьютера.

Шаг 3: Регулировка положения изображения

Спроецируйте изображение на экран и отрегулируйте его положение на экране.



Подключение и подготовка проектора к работе

Совет

Переключатель I/O (Вкл./режим ожидания), кнопки INPUT, MENU, и (джойстик) на верхней панели проектора выполняют точно такие же функции, как соответствующие кнопки на пульте ДУ.

Примечание

Иногда место установки проектора выбрано так, что Вы не можете управлять им с пульта ДУ. В таких случаях направляйте пульт не на проектор, а на экран.



Лампочка светится красным.

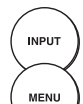

1 После того, как подключен шнур питания к проектору, включите его в розетку.

Индикатор I/O (Вкл./режим ожидания) засветится красным цветом, и проектор перейдет в режим ожидания.

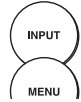
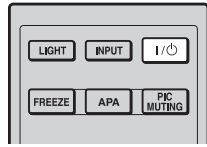

Мигает в течение нескольких секунд зеленым цветом, а затем постоянно светится зеленым.

2 Нажмите на переключатель I/O (Вкл./режим ожидания), чтобы включить проектор.

Индикатор I/O (Вкл./режим ожидания) мигает, а затем будет светиться зеленым цветом.

3 Включите устройство, подключенное к проектору.

См. инструкцию по эксплуатации соответствующего устройства.

4 Нажмите INPUT для проецирования изображения на экран.

При каждом нажатии этой кнопки изменяется индикатор входа и устройство, с которого поступает сигнал. (☞ стр. 27)

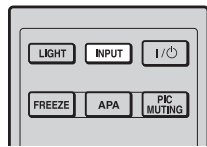

Советы

- Вы можете выбрать нужный Вам язык для экранного меню. Подробно см. раздел “Шаг 4: Выбор языка меню”. (☞ стр. 25)
- Если для параметра “Автопоиск вх.” в меню “Функция” установлено значение “Вкл”, канал входного сигнала отображается автоматически при нажатии кнопки INPUT. (☞ стр. 48)

5 Откорректируйте положение изображения, вращая колесики (модель VPL-AW15).

(Только для VPL-AW15)

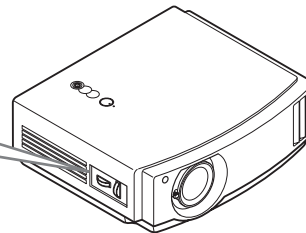
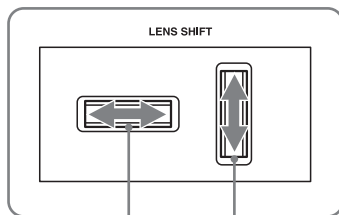

Корректирует положение изображения по горизонтали

Корректирует положение изображения по вертикали

Для корректировки положения изображения по горизонтали

Поверните колесико сдвига объектива вправо или влево. Изображение на экране сдвинется вправо или влево; максимальный сдвиг составляет 25% размера экрана от центра объектива.

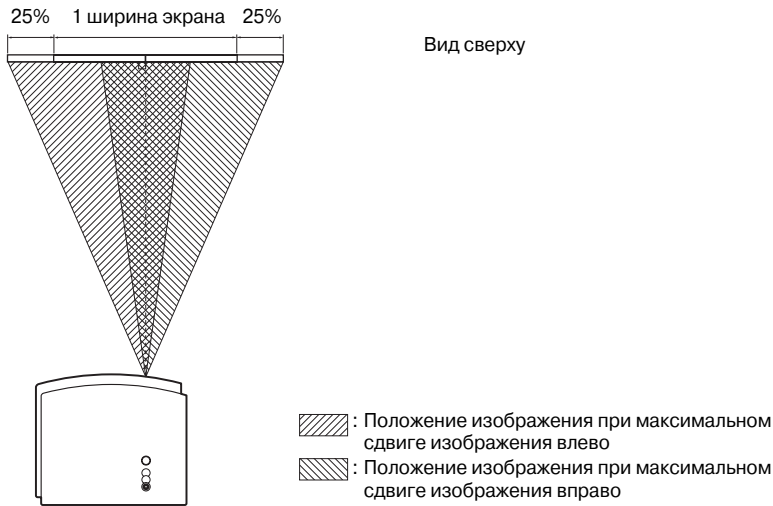

Подключение и подготовка проектора к работе

Для корректировки положения изображения по вертикали

Поверните колесико смещения объектива вверх или вниз. Изображение на экране сдвинется вверх или вниз. Максимальный сдвиг составляет 65% размера экрана от центра объектива.

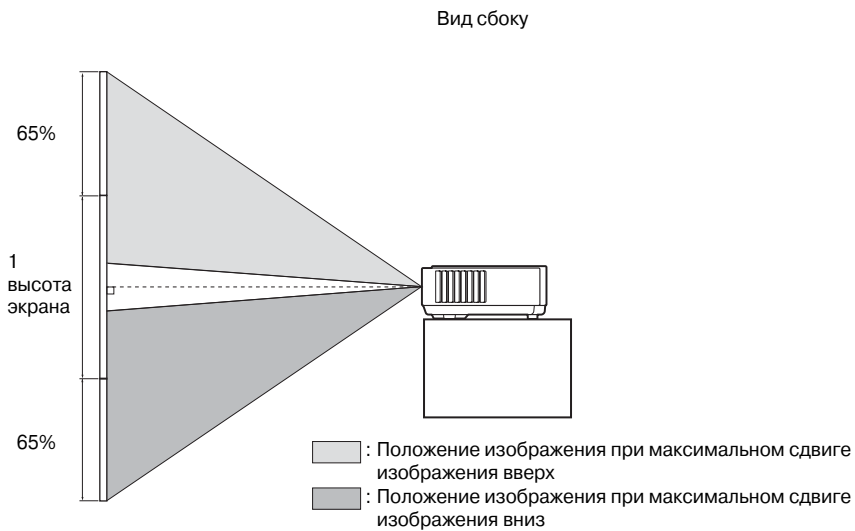

Примечание

Когда вы одновременно используете сдвиг объектива по горизонтали и по вертикали, максимальный сдвиг изображения по вертикали составляет 25% размера экрана.

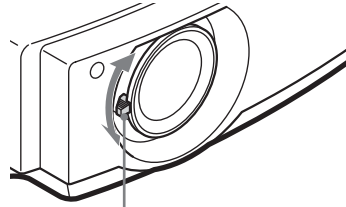

Рычажок вариообъектива

6 Откорректируйте размер изображения с помощью рычажка вариообъектива.

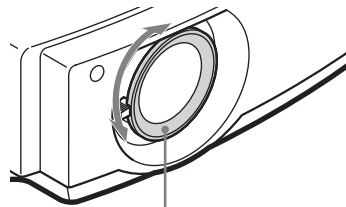

Кольцо фокусировки

7 Сфокусируйте изображение с помощью кольца фокусировки.

Компенсация наклона поверхности, на которой установлен проектор

Если проектор установлен на не горизонтальной поверхности, воспользуйтесь регуляторами наклона, чтобы выровнять положение проектора.

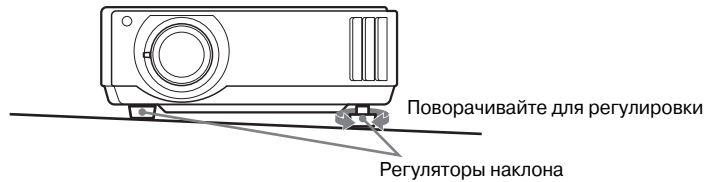

Примечание

Поворачивая регуляторы наклона, будьте осторожны, чтобы не прищемить палец.

Шаг 4: Выбор языка меню

Вы можете выбрать любой из 16 языков для вывода меню и других экранных страниц. В качестве заводской установки в меню используется английский язык. Чтобы изменить текущий язык, выберите нужный язык на экранной странице меню.

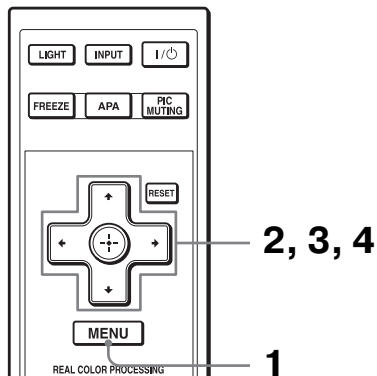

- 1 Нажмите кнопку MENU.**
На экране появляется меню.

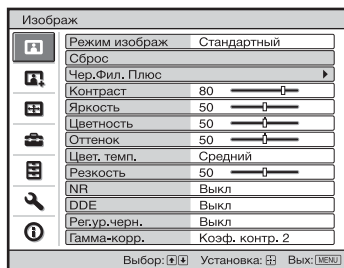

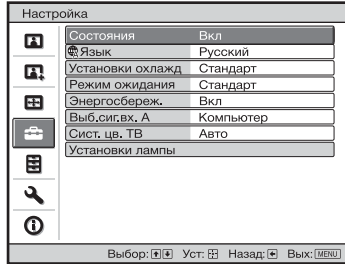
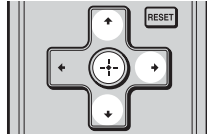

2 Кнопками **↑/↓** выберите меню **“Настройка”**, и нажмите **→** или **↻**.

На экране появляется выбранное меню.

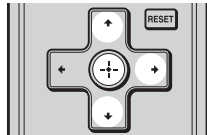

3 Кнопками **↑/↓** выберите параметр **“Язык”**, и нажмите **→** или **↻**.

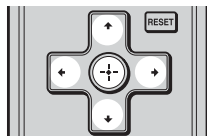

4 Кнопками **↑/↓/←/→** выберите нужный язык и нажмите **↻**.

Меню выводится на выбранном языке.

Чтобы убрать меню с экрана
Нажмите кнопку MENU.

Проецирование

В этом разделе описывается использование проектора для просмотра изображений с устройств, подключенных к проектору. Также здесь приводится процедура настройки качества изображения в соответствии с вашими предпочтениями.

Проецирование изображения на экран

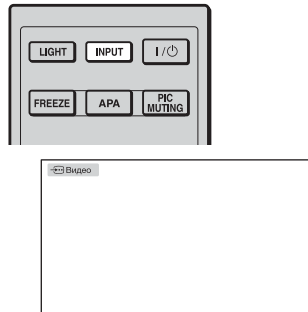

Пример: Просмотр изображения с видеоприбора, подключенного к разъему VIDEO INPUT.

- 1** Включите в сеть проектор и подключенное к нему устройство.
- 2** Несколько раз нажмите кнопку **INPUT**, чтобы выбрать вход с которого будет поступать изображение.

Дождитесь, пока на экране появится идентификатор нужного входа

Просмотр изображения, поступающего от	Нажимайте кнопку INPUT , пока на экране не появится
Видеоприбора, подключенного к разъему VIDEO INPUT	Видео
Видеоприбора, подключенного к разъему S VIDEO INPUT	S-Video
Устройства с выходным сигналом RGB/компонентным сигналом, подключенного к разъему INPUT A	Вход-A*
Устройства с выходным компонентным сигналом, подключенного к входам Y/Pb/Cb/Pr/Cr	Компонентный
Устройства, подключенного к входу HDMI	HDMI**

* Установите для параметра “Выб. сиг. вх. А” в меню “Настройка ” значение, соответствующее входному сигналу. Если для этого параметра установлено значение “Авто”, а изображение воспроизводится неправильно, установите значение, соответствующее фактическому входному сигналу. (☞ стр. 47, 50, 61)

** Когда сигнал поступает не по стандартному кабелю HDMI, градации цвета на темных и ярких участках изображения могут стать нечеткими. Отрегулируйте яркость и контрастность в меню “Изображ ”. (☞ стр. 41)

Совет

Когда для параметра “Автопоиск вх.” в меню “Функция ” установлено “Вкл”, при нажатии на кнопку **INPUT** на экран выводится идентификатор того входа, на котором есть сигнал.

Выключение питания

1 Нажмите на кнопку I/⏻ (On/standby).

На экране появится сообщение “ПИТАНИЕ ВЫКЛ.?”.

2 Еще раз нажмите на кнопку I/⏻, пока сообщение не исчезло с экрана.

Индикатор I/⏻ (On/standby) начнет мигать зеленым цветом, вентилятор продолжит работу для охлаждения проектора. Сначала индикатор I/⏻ (On/standby) будет мигать быстро, и функция активации индикатора I/⏻ (On/standby) с помощью кнопки I/⏻ будет отключена.

3 Подтвердите остановку вентилятора, и индикатор I/⏻ (On/standby) загорится красным цветом.

Вместо перечисленным выше шагов Вы можете выключить проектор, нажав на кнопку I/⏻ (On/standby) и удерживая ее нажатой в течение примерно 1 секунды.

Выбор широкоформатного режима

Проектор позволяет использовать различные широкоформатные режимы в зависимости от типа принимаемого видеосигнала.

Нажмите кнопку WIDE MODE.

При каждом нажатии данной кнопки осуществляется выбор значения параметра “Шир. режим”.

Можете также выбирать эти режимы в меню. (☞ стр. 44)

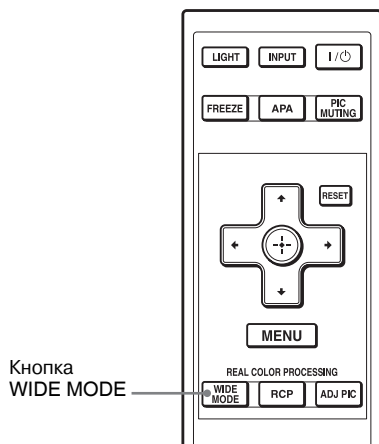

* Кнопка RCP: только для VPL-AW15

Исходное изображение

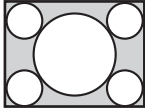

В широкоформатном режиме

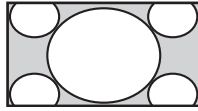

Шир. Увелич.

Изображение в формате 4:3 надлежащим образом увеличивается на весь экран. Верхняя и нижняя части изображения слегка срезаны.

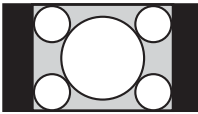
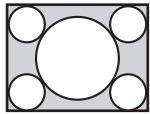

Нормальный

Изображение в обычном формате 4:3 выводится в центре экрана, чтобы заполнить экран по вертикали.

Сжатое

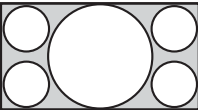
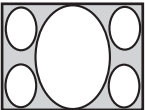

Полный

Изображение, сжатое до формата 4:3, выводится в правильном формате. Изображение формата 4:3 растягивается по горизонтали, пока не заполнит экран формата 16:9.

Совет

Сжатое: исходное изображение формата 16:9 записывается со сжатием по горизонтали до формата 4:3.

Изображение letterbox с боковыми панелями

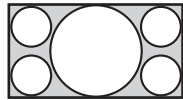
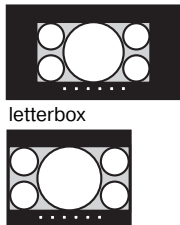

Увеличение

Обычное изображение формата 16:9 растягивается с одинаковым коэффициентом по горизонтали и по вертикали, чтобы заполнить экран. Используйте этот режим для просмотра изображений в формате letterbox или letterbox с боковыми панелями.

Если при этом не видны субтитры фильма, откорректируйте изображение с помощью параметров "Вертикальн. размер" и "Вертик. Положение", чтобы вернуть субтитры на экран. (☞ стр. 45)

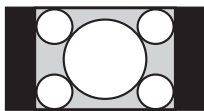
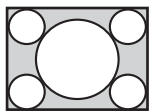

Полный 1 (при подаче на вход сигнала с компьютера)

Воспроизводит изображение на полном экране, не изменяя формата исходного изображения.

Проецирование

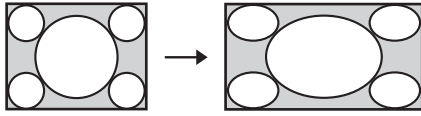

Полный 2 (при подаче на вход сигнала с компьютера)

Выводит изображение на полном экране.

Примечание

Корректировать изображение с помощью параметров "Вертикальн. размер" и "Вертик. Положение" в меню  можно только тогда, когда выбран режим "Увеличение". (☞ стр. 45)

Примечания к выбору широкоформатного режима

Проектор оснащен широкоформатным режимом "Шир. Режим". Изменяя параметры этого режима, необходимо помнить о следующем:

- Изменение соотношения сторон исходного изображения приведет к изменению вида изображения.
- Обратите внимание на то, что если этот проектор используется с целью получения прибыли или для публичного просмотра, то изменение формата исходного изображения может являться нарушением авторских прав или прав продюсеров, защищаемых законом.

Выбор режима просмотра изображения

Вы можете выбрать режим просмотра изображения, который лучше всего подходит к типу программы или условиям в комнате.

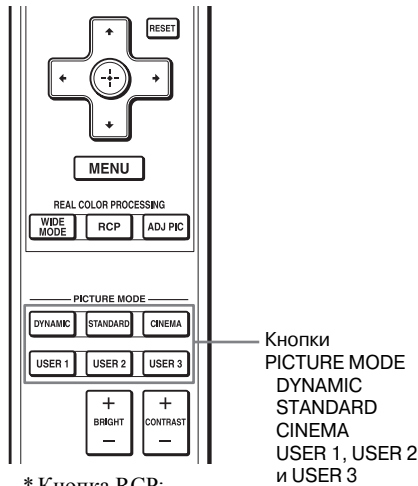

* Кнопка RCP:
только для модели
VPL-AW15

Нажмите одну из кнопок
**PICTURE MODE (DYNAMIC,
STANDARD, CINEMA и
USER 1, USER 2 и USER 3).**

DYNAMIC

Повышает контрастность и резкость изображения.

STANDARD

Качество изображения становится менее резким, чем в режиме "DYNAMIC".

CINEMA

Рекомендуется при просмотре фильмов в темном помещении.

USER 1, USER 2 и USER 3

Вы можете отрегулировать качество изображения так, как нравится Вам, и записать настройки память проектора. Нажмите одну из кнопок USER 1, USER 2 или USER 3, затем настройте изображение кнопками на пульте ДУ или с помощью экранного меню (☞ стр. 32 и 40). Настройки сохраняются в памяти, в дальнейшем при нажатии соответствующей кнопки можно просматривать изображение с настроенным качеством.

Регулировка качества изображения

Вы можете настраивать изображение, выбирая параметры настройки с пульта ДУ. Настроенные параметры могут быть сохранены для каждого режима изображения.

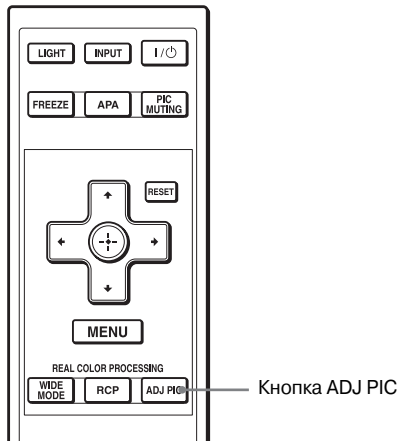

* Кнопка RCP: только для VPL-AW15

1 Нажмите кнопку ADJ PIC.

При каждом нажатии этой кнопки по очереди воспроизводятся следующие окна настройки*:

* В зависимости от входного сигнала некоторые из указанных ниже окон могут не выводиться на экран. Подробнее в разделе "Входные сигналы и регулируемые или настраиваемые параметры." (☞ стр. 64)

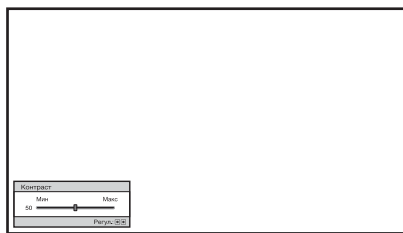
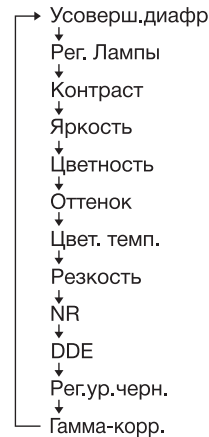

Пример:
Регулировка контрастности

Подробное описание настройки каждого из этих параметров см. в описании меню "Изобраз ". (☞ стр. 40)

2 Произведите настройку или регулировку параметра.

Изменение значения параметра

Чтобы увеличить уровень, нажимайте ➡.

Чтобы уменьшить уровень, нажимайте ⬅.

Изменение параметра

Для изменения параметра нажимайте ⬆/⬇.

Регулировка изображения с помощью функции цифровой обработки сигнала (только для модели VPL-AW15)

Функция цифровой обработки сигнала (Real Color Processing, RCP) позволяет корректировать отдельно выбранные цвета и оттенки. Таким образом, Вы можете точнее настроить изображение так, как нравится Вам.

Совет

Настраивая изображение с помощью функции RCP, сделайте стоп-кадр на том устройстве, с которого воспроизводится изображение.

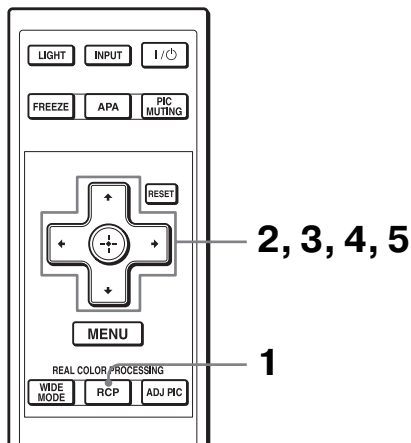

1 Нажмите кнопку RCP на пульте ДУ.

2 Кнопками \uparrow/\downarrow выберите режим “Пользователь 1,” “Пользователь 2” или “Пользователь 3”, а затем нажмите \rightarrow .

Открывается окно функции RCP.

3 Выберите цвет, который хотите откорректировать.

Повторяя описанные ниже шаги **1** и **2**, настройте выбранный цвет.

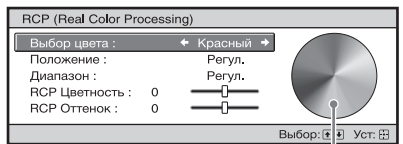

Палитра образцов

1 Кнопками \uparrow/\downarrow выберите строку “Выбор цвета,” затем нажмите \leftarrow/\rightarrow , чтобы выбрать цвет, который хотите отрегулировать: “Красный,” “Желтый,” “Зеленый,” “Голубой,” “Синий,” “Пурпурный.”

На экране цветными останутся только те части изображения, где присутствует выбранный цвет, остальная его часть станет черно-белой. Палитра образцов в окне функции RCP также показывает настраиваемый цвет и его оттенки. С ее помощью выберите нужный цвет проецируемого изображения.

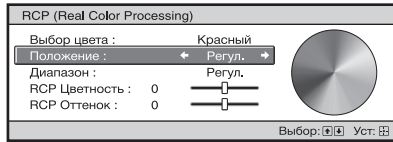

- 2 Кнопками \uparrow/\downarrow выберите строки “Положение” или “Диапазон,” и с помощью кнопок \leftarrow/\rightarrow более точно определите положение и диапазон цветов, которые Вы хотите откорректировать.

4 Откорректируйте цвет выбранных участков.

Кнопками \uparrow/\downarrow выберите строку “RCP Цветность” или “RCP Оттенок,” , а затем, глядя на проецируемое изображение, настройте кнопками \leftarrow/\rightarrow цвет или оттенки участков, выбранных на шаге 3, так, как нравится Вам . Во время регулировки изображение вернется к обычному цвету.

5 Закончив настройку, нажмите кнопку \odot .

Окно функции RCP закрывается и на экране появляется изображение, такое, каким оно было на шаге 2. Через несколько секунд изображение принимает обычный вид. Результаты выполненной Вами корректировки отображаются на экране.

Совет

На выбор положения и диапазона накладываются некоторые ограничения.

Использование других функций

Вы можете временно остановить изображение на экране или выключить его.

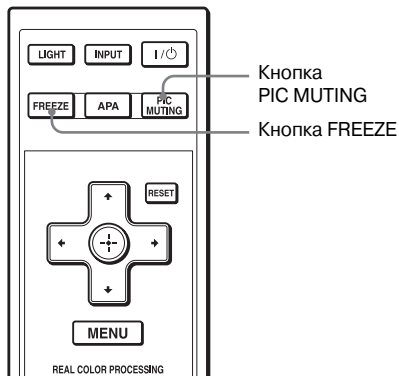

Нажмите кнопку PIC MUTING.

Нажмите эту кнопку, чтобы временно убрать с экрана проецируемое изображение. Чтобы вернуть изображение на экран, снова нажмите PIC MUTING

Нажмите кнопку FREEZE.

Проецируемое изображение останавливается и на экране появляется надпись "Стоп-кадр". Чтобы вернуться к обычному режиму, снова нажмите кнопку FREEZE.

Примечание

Эти кнопки действуют только для компьютерного сигнала

Проецирование

Использование меню

Этот раздел описывает, как корректировать параметры и задавать их значения с помощью меню.

Работа с меню

В проекторе предусмотрено экранное меню для корректировки различных параметров и задания их значений. Некоторые из корректируемых/устанавливаемых параметров выводятся во всплывающих меню или меню настройки без использования главного меню или меню настройки в следующем окне меню. Когда Вы выбираете в меню параметр, после которого стоит стрелка (▶), открывается следующее окно, в котором устанавливается значение этого параметра.

В разделе “Шаг 4: Выбор языка меню” описано, как изменить язык экранного меню. (☞ стр. 25)

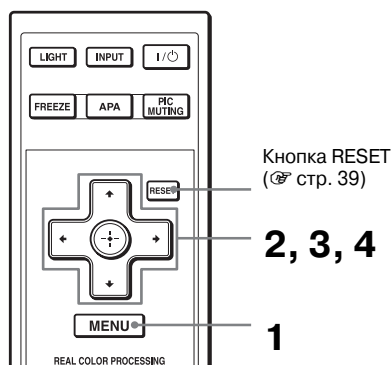

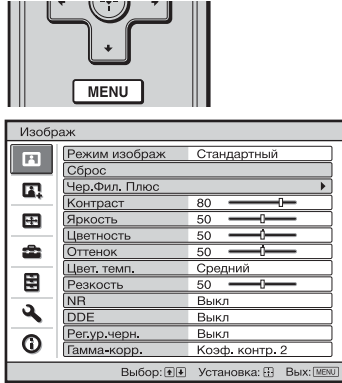

1 Нажмите кнопку MENU.
Отобразится окно меню.

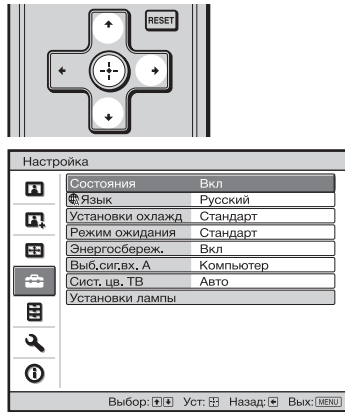

2 Кнопками ↑/↓ выберите элемент меню и нажмите → или ↵.

Появляются параметры, значения которых можно откорректировать или задать. Выбранная строка меню выделяется желтым цветом.

Использование меню

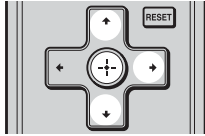

Всплывающее меню

Настраиваемые параметры



Меню установок

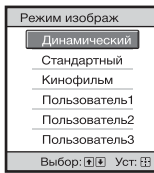

Меню регулировки

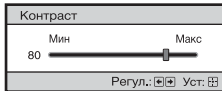

Следующее окно меню

Настраиваемые параметры

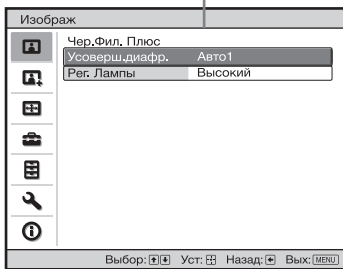

(окно меню модели VPL-AW15)

3 Кнопками **↑/↓** выберите элемент, значение которого Вы хотите задать или откорректировать, и нажмите **→** или **↵**.

Элементы, которые можно установить, появляются во всплывающих меню, меню установки, меню коррективки или в следующем окне меню.

4 Задайте или откорректируйте значение параметра.

Изменение значения параметра

Чтобы увеличить значение, нажимайте **↑** или **→**.

Чтобы уменьшить значение, нажимайте **↓** или **←**.

Нажмите **⊕**, чтобы вернуться к предыдущему экрану.

Изменение параметров

Для изменения параметра нажмите **↑** или **↓**.

Нажмите **⊕**, чтобы вернуться к предыдущему экрану.

Вернуться к предыдущему экрану в зависимости от выбранного параметра можно при помощи кнопки **←**.

Параметры, значения которых нельзя изменить

Число изменяемых параметров ограничено в зависимости от типа входного сигнала. Те параметры, значения которых нельзя задать или изменить, не появляются в меню. (☞ стр. 64)

Чтобы убрать меню с экрана

Нажмите кнопку MENU.

Возврат изображения в первоначальное состояние

Выберите в меню “Изображ **📷**” элемент “Сброс”.

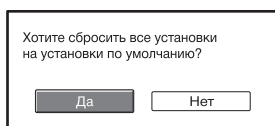

Когда на экране появится это сообщение, кнопкой **←** выберите ответ “Да” и нажмите кнопку **⊕**. Все перечисленные ниже параметры в меню “Изображ **📷**” возвращаются к заводским установкам: “Усоверш. диафр”, “Рег. Лампы”, “Контраст”,

“Яркость”, “Цветность”, “Оттенок”, “Цвет. темп.”, “Резкость”, “NR”, “DDE”, “Рег.ур.черн.” и “Гамма-корр.”

Возвращение стандартных значений параметров

Выберите соответствующий параметр в меню и откройте всплывающее меню, меню установки или меню коррекции.

Нажмите на пульте ДУ кнопку RESET, чтобы вернуть к заводским установкам только выбранные параметры.

Примечание

Кнопка RESET на пульте ДУ работает только тогда, когда открыто меню установки или меню корректировки.

Меню изображения

Меню “Изобразж” используется для настройки изображения.

Меню “Рег. изображ”

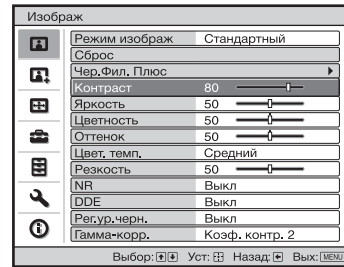
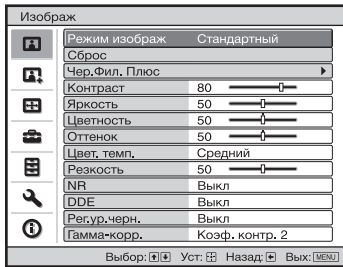

Режим изображения

Вы можете выбирать режим просмотра, который наилучшим образом подходит к типу изображения или условиям просмотра.

Динамический: Выбирайте этот режим для повышения контрастности и резкости при воспроизведении цветowych тонов.

Стандартный: Этот режим делает изображение менее "жестким", чем в режиме Динамический.

Кинофильм: Выбирайте этот режим для просмотра фильмов и т.д. в темноте.

Пользователь 1, Пользователь 2, Пользователь 3: Вы можете настроить изображение по своему усмотрению и сохранить все параметры настройки в памяти проектора. После того, как параметры настройки сохранены, их можно вызывать из памяти нажатием кнопки PICTURE MODE на пульте ДУ.

Для записи настроек в память:

- 1 Выберите Пользователь 1, Пользователь 2 или Пользователь 3.
- 2 Измените в меню необходимые те параметры.

Совет

Вы можете также настраивать изображение в режимах “Динамический”, “Стандартный” или “Кинофильм” и сохранять их в памяти проектора. Чтобы вернуть все параметры к заводским установкам, выберите в меню функцию “Сброс”.

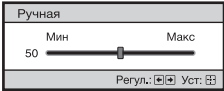
Cinema Black Pro	<p>Усовершенствованная диафрагма Устанавливает различные режимы управления диафрагмой во время проецирования. Модель VPL-AW15 Авто 1: Автоматически переключается в режим установки оптимальной диафрагмы в зависимости от проецируемого эпизода. Максимально повышается контрастность изображения. Авто 2: Оптимальная диафрагма меньше, чем в режиме Авто 1. Контрастность изображения уменьшается. Чувствительность: Если выбран режим Авто 1 или Авто 2, то для чувствительности могут быть выбраны значения “Рекомендуемая”, “Быстрая” или “Медленная” в соответствии со скоростью реакции, которую Вы хотите установить для режима Чувствительность. Ручная: Ручная регулировка диафрагмы.</p>  <p>Выкл: Обычная контрастность. Модель VPL-AW10 Авто: Автоматически переключается в режим оптимальной установки диафрагмы в зависимости от проецируемого эпизода. Максимально повышается контрастность изображения. Вкл: усиливает черные тона за счет повышения контрастности. Выкл: Обычная контрастность.</p>
	<p>Управление лампой Переключает мощность лампы в процессе проецирования. Высокий: Обычная мощность. Низкий: Усиливает черные тона, уменьшая мощность лампы. Совет Когда Вы переключаете лампу из режима Низкий в режим Высокий, число оборотов вентилятора увеличивается, и шум проектора становится несколько громче.</p>
Контраст	<p>Регулировка белых участков изображения (уровня белого). Чем выше значение параметра, тем выше контрастность. Чем меньше значение параметра, тем ниже контрастность. Вы можете изменять уровень контрастности, нажимая кнопку CONTRAST+/- на пульте ДУ.</p>
Яркость	<p>Изменяет яркость изображения. Чем выше значение параметра, тем ярче изображение. Чем меньше значение параметра, тем изображение темнее. Вы можете изменять уровень яркости, нажимая кнопку BRIGHT+/- на пульте ДУ.</p>
Цветность	<p>Регулировка интенсивности цвета. Чем выше значение параметра, тем изображение насыщеннее. Чем меньше значение параметра, тем ниже насыщенность.</p>
Оттенок	<p>Регулировка оттенков цвета. Чем выше значение параметра, тем сильнее зеленый оттенок изображения. Чем меньше значение параметра, тем сильнее красный оттенок изображения.</p>

Цветовая температ.	<p>Регулировка цветовой температуры.</p> <p>Высокий: придает белым тонам оттенок голубого.</p> <p>Средний: придает нейтральный оттенок белому между режимами “Высокий” и “Низкий”.</p> <p>Низкий: придает белому цвету красный оттенок.</p> <p>Выборочный1, Выборочный2, Выборочный3: позволяет регулировать, устанавливать и сохранять желаемую цветовую температуру.</p>
Резкость	<p>Делает более четким изображение на краях или уменьшает шум.</p> <p>Чем выше значение параметра, тем выше резкость изображения.</p> <p>Чем меньше значение параметра, тем менее резким становится изображение и уменьшается шум..</p>
NR (Подавление шумов)	<p>Уменьшает искажение изображения или уменьшает шум.</p> <p>При обычном просмотре выберите “Выкл”.</p> <p>Если присутствует искажение или шум, выберите параметр из “Низкий”, “Средний” или “Высокий” в соответствии с типом входного сигнала.</p>
DDE (Dynamic Detail Enhancer)	<p>В зависимости от того, какое устройство является источником видеосигнала, установите при воспроизведении фильма одно из следующих значений:</p> <p>Фильм: Обычно следует выбирать это значение. Обеспечивает плавность движений объектов в кадре при воспроизведении фильмов, снятых в формате 2-3 кадра. Для видео сигналов, отличных от формата 2-3 кадра, автоматически устанавливается значение “Прогрессивная”.</p> <p>Прогрессивная: Преобразует видеосигнал с чересстрочной разверткой в сигнал с прогрессивной разверткой.</p> <p>Выкл: Воспроизводит видеосигнал с чересстрочной разверткой без преобразования.</p>
Рег.ур.черн	<p>Создает более контрастное, динамичное изображение.</p> <p>Устанавливается в соответствии с источником входного сигнала.</p> <p>Высокий: повышенная насыщенность черного цвета.</p> <p>Низкий: меньшая насыщенность черного цвета.</p> <p>Выкл.: функция отключена.</p>
Гамма-корр.	<p>Регулировка динамических характеристик цвета изображения.</p> <p>Выбор желательного оттенка из трех возможных.</p> <p>Козф. контр.1: изображение станет чуть ярче.</p> <p>Козф. контр.2: изображение станет ярче.</p> <p>Козф. контр.3: изображение станет темнее.</p> <p>Выкл: Гамма-коррекция отключена.</p>

Расширенное меню изображения (только для модели VPL-AW15)

Расширенное меню используется для дополнительной настройки изображения.

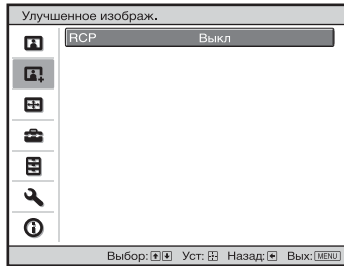

Функция RCP (Real Color Processing) (только для VPL-AW15)

Вы можете корректировать цвета и оттенки отдельно выбранных частей изображения.

Пользователь 1, Пользователь 2, Пользователь 3: Вы можете настраивать изображение с помощью функции RCP и сохранять настройки в памяти проектора. После того, как настройки занесены в память, Вы можете использовать их при просмотре изображения.

Выкл: отключает эту функцию.

Подробное описание см. в разделе "Регулировка изображения с помощью функции Real Color Processing". (☞ стр. 33)

Меню Сигнал

Меню Сигнал используется для настройки входного сигнала. Вы можете регулировать размер изображения, выбирать широкоформатный режим и т.д.

Меню Регул. сигн

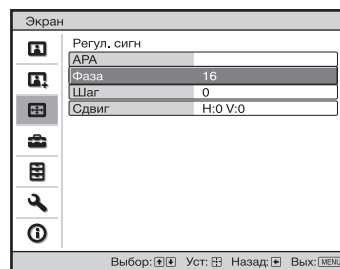
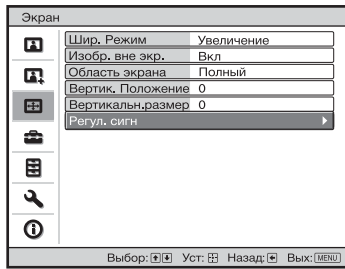

<p>Шир. режим (когда входной сигнал передает движущееся изображение)</p>	<p>Вы можете задавать для текущего входного сигнала формат экрана, на котором воспроизводится изображение. Этот элемент меню доступен только при воспроизведении движущегося изображения (номера запрограммированных блоков памяти 1 - 14). (☞ стр. 61)</p> <p>Шир. увелич.: Изображение в формате 4:3 надлежащим образом увеличивается на весь экран. Верхняя и нижняя части изображения слегка срезаны.</p> <p>Нормальный: Изображение в обычном формате 4:3 выводится в центре экрана, чтобы заполнить его по вертикали.</p> <p>Полный: Изображение, сжатое до формата 4:3, выводится в правильном формате. Изображение формата 4:3 растягивается по горизонтали, пока не заполнит экран формата 16:9.</p> <p>Увеличение: Обычное изображение формата 16:9 увеличивается с одинаковым коэффициентом по горизонтали и по вертикали, чтобы заполнить экран.</p>
<p>Шир. режим (когда входной сигнал поступает с ПК)</p>	<p>Вы можете задавать для текущего входного сигнала формат экрана, на котором воспроизводится изображение. Этот элемент меню доступен только тогда, когда сигнал поступает с компьютера.</p> <p>Полный 1: Воспроизводит изображение на полном экране, не изменяя формата исходного изображения.</p> <p>Полный 2: Выводит изображение на полном экране.</p> <p>Увеличение: Обычное изображение формата 16:9 увеличивается с одинаковым коэффициентом по горизонтали и по вертикали, чтобы заполнить экран.</p>
<p>Изобр. вне экр.</p>	<p>Скрывается контур изображения.</p> <p>Вкл.: скрывается контур проецируемого изображения. Выберите данный параметр при появлении помех по краям изображения.</p> <p>Выкл.: изображение проецируется полностью.</p> <p>Совет Ознакомьтесь с описанием параметра “Поля” в меню установки ☞ (☞ стр. 49), который позволяет корректировать воспроизводимую область кадра. (только для модели VPL-AW15)</p>

Область экрана	<p>Выбор размера изображения после того, как изображение в формате Hi-Vision увеличено для устранения помех. Полный: расширение проецируемого изображения на весь экран. В центре: изображение не расширяется на весь экран.</p> <p>Примечание Этот параметр действует только тогда, когда на вход подается сигнал Hi-Vision (номера запрограммированных блоков памяти 10 и 11) и для параметра “Изобр. вне экр.” установлено значение “Вкл”.</p>
Центрирование по вертикали	<p>Корректирует положение изображения, смещая его на экране вверх или вниз. Изображение на экране сдвигается вверх по мере увеличения выбранного значения или вниз при уменьшении выбранного значения.</p> <p>Примечание Этот параметр можно корректировать только в широкоформатном режиме “Увеличение”.</p>
Верт. полож.	<p>Уменьшает или увеличивает изображение по вертикали. Изображение на экране увеличивается по мере увеличения выбранного значения или уменьшается при уменьшении выбранного значения. Если, например, на экране не видны субтитры фильма, используйте этот параметр в сочетании с параметром “Ветрик. Положение”.</p> <p>Примечание Этот параметр можно корректировать только в широкоформатном режиме “Увеличение”.</p>
Регул. сигн	<p>Вы можете настраивать входной сигнал. Авто: Автоматически корректирует параметры входного сигнала “Фаза”, “Шаг”, и “Сдвиг”. Фаза: Корректирует точечную фазу панели и компьютерный сигнал. Корректировка продолжается до тех пор, пока не будет получено наиболее четкое изображение. Шаг: Корректирует размер по горизонтали изображения, поступающего от компьютера. Чем больше заданное значение, тем шире изображение. Чем меньше заданное значение, тем уже изображение. Значение этого параметра должно соответствовать числу точек входного сигнала. Сдвиг: Корректирует положение изображения. Горизонт.: по мере увеличения значения параметра “H.” (по горизонтали), изображение перемещается вправо, по мере уменьшения значения параметра, изображение перемещается влево. Для настройки положения по горизонтали следует использовать кнопки ← / →. Вертикал.: по мере увеличения значения параметра “V” (по вертикали), изображение перемещается вверх, по мере уменьшения значения параметра, изображение перемещается вниз. Для настройки положения по вертикали следует использовать кнопки ↑ / ↓.</p>

Меню Настройка

Меню “Настройка” используется для изменения установленных изготовителем значений параметров и т.д.

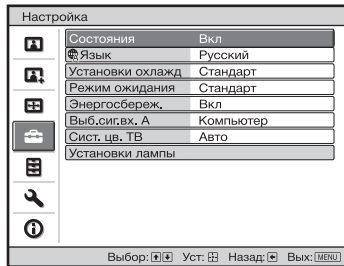

Состояние	Устанавливается независимо от того, выводятся ли сообщения на экран или нет. Для отключения отображения экранной информации кроме меню, сообщений, отображающихся при включении и выключении проектора и предупреждений, для данного параметра следует установить значение Выкл.
Язык	Выбор языка меню и сообщений, выводящихся на экран. Предусмотрены следующие языки: английский, голландский, французский, итальянский, немецкий, испанский, португальский, русский, шведский, норвежский, японский, китайский (упрощенный китайский), китайский (традиционный китайский), корейский, тайский и арабский.
Установки охлаждения	Используйте этот параметр, когда проектор установлен на большой высоте. Высокий: Используйте этот режим, когда проектор установлен на высоте 1,5 м и более. Стандарт: Используйте этот режим, когда проектор установлен на обычной высоте. Примечание В режиме “Высокий” шум вентилятора становится чуть громче, поскольку увеличивается число оборотов вентилятора.
Режим ожидания	Понижение потребляемой мощности в режиме ожидания. Когда для этого параметра установлено значение “Обычный”, мощность, потребляемая в режиме ожидания, становится обычной. Когда установлено значение “Низкий”, мощность, потребляемая в режиме ожидания, уменьшается.
Энергосбереж.	Установка режима энергосбережения. Если для данного параметра установлено значение “Вкл” и входной сигнал не поступает в течение более 10 минут, проектор переходит в режим энергосбережения. При этом индикатор I/⏻ (On/standby) начинает светиться оранжевым цветом. Экран становится темным. Режим энергосбережения отключается при поступлении входного сигнала или при нажатии любой кнопки. Если для проектора не требуется устанавливать режим энергосбережения, необходимо выбрать “Выкл”.

Выб. сиг. вх. А	<p>Определяет тип сигнала от устройства, подключенного к входу INPUT А. Определяет тип сигнала, поступающего от устройства, когда кнопкой INPUT выбран вход "Вход А". Авто: выбирает тип входного сигнала автоматически. Компьютер: входной сигнал от компьютера. Видео RGB: входной сигнал от телевизионной игровой приставки или телевидения высокой четкости HDTV. Компонент: компонентный входной сигнал от DVD-рекордера/проигрывателя, проигрывателя дисков Blu-ray, цифрового тюнера и т.д.</p> <p>Примечание Когда в режиме "Авто" входной сигнал воспроизводится неправильно, установите значение, соответствующее типу входного сигнала.</p>
Сист. цв. ТВ	<p>Выбор системы цветности входного сигнала. Авто: автоматически выбирает для входного сигнала одну из следующих систем цветности: NTSC_{3.58}, PAL, SECAM, NTSC_{4.43}, PAL-M, PAL-N или PAL60. "NTSC3.58"–"PAL-N": Позволяет вручную установить конкретную систему цветности.</p> <p>Примечание Обычно устанавливается значение "Авто." Если изображение искажается или обесцвечено, выберите систему цветности в соответствии с входным сигналом.</p>
Установки лампы	<p>Установите соответствующее значение при замене лампы. (☞ стр. 57)</p>

Меню Функция

Меню “Функция” используется для изменения параметров различных функций проектора.

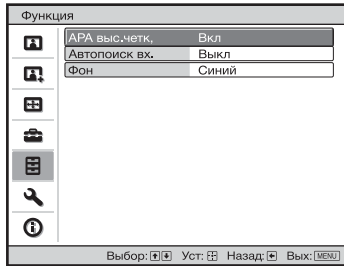





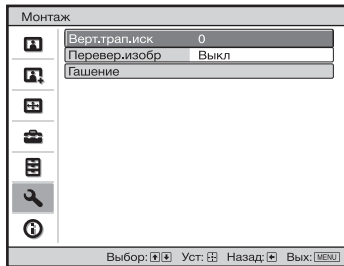

Функция АРА	<p>Когда для этого параметра выбрано значение “Вкл”, функция АРА автоматически настраивает входной сигнал от компьютера так, чтобы изображение было четким. Можно также активизировать эту функцию, нажав кнопку АРА на пульте ДУ.</p> <p>Совет Функция АРА (Auto Pixel Alignment) автоматически настраивает входной сигнал от компьютера так, чтобы изображение было четким.</p>
Автопоиск вх.	<p>Определение входного сигнала и автоматическое отображение сигнала при нажатии кнопки “INPUT”. Если для данного параметра установлено значение “Вкл”, при нажатии кнопки “INPUT” проектор определяет тип входного сигнала (“Компонент”, “HDMI”, “DVI”, “Видео”, “S-видео” или “Вход А”). Обнаруженный входной канал отображается автоматически. Для переключения на канал, на который не поступает входной сигнал или ручного переключения каналов следует установить значение “Выкл”.</p>
Фон	<p>Выбор цвета фона экрана при отсутствии входного сигнала. Вы можете выбрать значения “Черный” или “Синий”.</p>

Меню Монтаж

Меню “Монтаж” используется для настройки параметров проектора при установке.



Верт. трап.иск	<p>Коррекция трапецидальных искажений по вертикали. Когда нижняя сторона трапеции длиннее верхней (): Устанавливает меньшее значение (направление –). Когда верхняя сторона трапеции длиннее нижней (): Устанавливает большее значение (направление +).</p> <p>Примечание В зависимости от положения изображения на экране, установленного функцией смещения объектива, при коррекции трапецидальных искажений по вертикали “Верт. трап.иск”, может измениться формат изображения или могут возникнуть другие искажения.</p>								
Провер.изобр.	<p>Переворот изображения на экране по вертикали и/или по горизонтали. Гориз-вертик.: переворот изображения по горизонтали и вертикали. Горизонт.: переворот изображения по горизонтали. Вертикал.: переворот изображения по вертикали. Выкл.: изображение не переворачивается. Используйте данную функцию при установке проектора на потолке или для проекции сзади экрана.</p>								
Гашение (только для VPL-AW15)	<p>Позволяет определить область вывода изображения. С помощью стрелок  /  выберите в окне задания полей обозначения краев экрана (слева / справа / сверху / снизу). Стрелками  /  выберите значения полей.</p> <div data-bbox="794 1496 1066 1653" style="border: 1px solid black; padding: 5px; margin: 10px 0;"> <p>Гашение</p> <table border="1"> <tbody> <tr> <td>Слева:</td> <td>2</td> </tr> <tr> <td>Справа:</td> <td>3</td> </tr> <tr> <td>Сверху:</td> <td>2</td> </tr> <tr> <td>Снизу:</td> <td>3</td> </tr> </tbody> </table> <p style="text-align: right; font-size: small;">Выбор: [F4] Регуль: [F5] Уст: [F6]</p> </div> <p>Примечание Невозможно правильно установить поля одновременно с выполнением коррекции трапецидальных искажений. При задании полей установите для параметра “Верт. трап.иск” значение “0”.</p>	Слева:	2	Справа:	3	Сверху:	2	Снизу:	3
Слева:	2								
Справа:	3								
Сверху:	2								
Снизу:	3								

Меню Информация

В меню “Информация” отображается название модели, серийный номер, частоты строчной и кадровой развертки входного сигнала, время использования лампы.

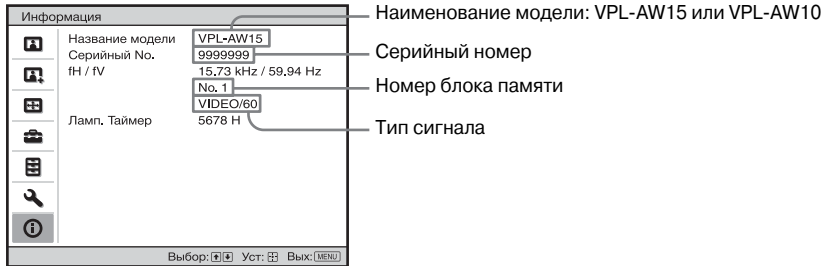

Название модели	Отображение названия модели (VPL-AW15 или VPL-AW10) и серийного номера.
Серийный №	Отображение серийного номера.
fH	Отображение частоты строчной развертки входного сигнала.
fV	Отображение частоты кадровой развертки входного сигнала.
Блок памяти №	Номер запрограммированного блока памяти для вход. сигнала.
Тип сигнала	Отображение типа входного сигнала.
Ламп Таймер	Отображение суммарного времени работы лампы.

Примечания

- В зависимости от типа входного сигнала значения частоты строчной развертки и частоты кадровой развертки могут не выводиться.
- Вы не можете изменять значения параметров, перечисленных в этом меню.

О запрограммированных номерах блоков памяти

В память проектора занесены данные о 39 типах входных сигналов (предустановленная память). Когда на вход поступает сигнал, проектор автоматически определяет его тип и вызывает из памяти данные об этом сигнале, чтобы оптимально настроить изображение. Номер блока памяти и тип данного сигнала отображаются в меню “Информация” . Предустановленные данные можно также настроить посредством меню “Сигнал” .

В проекторе предусмотрены 20 пользовательских блоков памяти для записи параметров компьютерных сигналов. В них можно записывать параметры входных сигналов, которые не были предустановлены. Когда на вход проектора поступает непредустановленный сигнал, выводится номер блока памяти 0. После настройки параметров сигнала в меню “Сигнал” , он будет зарегистрирован в проекторе. Если все 20 пользовательских блоков уже заняты, то перезаписывается блок с самой ранней записью. В табл. на стр. 61 приведен список зарегистрированных сигналов.

Примечание

Когда формат экрана, закодированный во входном сигнале, не соответствует размерам экрана, часть экрана (пустое поле) заполняется черным цветом.

Прочие сведения

В этом разделе приводятся процедуры устранения неполадок, замены лампы, воздушного фильтра и т.д.





Поиск и устранение неисправностей



В случае появления неполадок в работе проектора, попробуйте определить и устранить проблему с помощью приведенных ниже инструкций. Если неполадку устранить не удалось, обратитесь к квалифицированным специалистам Sony.

Питание

Симптом	Причина и устранение
Питание не включается.	<ul style="list-style-type: none"> → Подождите примерно 1 мин и еще раз включите питание. → Плотно закройте крышку лампы и затяните закрепляющий ее винт. (☞ стр. 56) → Плотно закройте крышку воздушного фильтра. (☞ стр. 57) → Проверьте предупредительные индикаторы. (☞ стр. 53)

Изображение

Симптом	Причина и устранение
Нет изображения.	<ul style="list-style-type: none"> → Проверьте правильность соединений. (☞ стр. 17) → Правильно выберите источник сигнала кнопкой INPUT. (☞ стр. 27) → Настройте ПК для вывода сигнала на внешний монитор. → Настройте компьютер для вывода сигнала только на внешний монитор. → Выберите значение “Компьютер”, “Компонент” или “Видео RGB” для “Выб.сиг.вх. А” в меню “Настройка ” в соответствии с типом входного сигнала. (☞ стр. 47)
Изображение, поступающее с входа INPUT А, имеет неестественный цвет.	<ul style="list-style-type: none"> → Выберите значение “Компьютер”, “Компонент”, “Видео RGB” для параметра “Выб.сиг.вх. А” в меню “Настройка ” в соответствии с типом входного сигнала. (☞ стр. 47)
Изображение, поступающее с входа VIDEO INPUT или S VIDEO INPUT имеет неестественный цвет.	<ul style="list-style-type: none"> → Настройте изображение с помощью меню “Изображ ”. (☞ стр. 40) → Настройте параметр “Сист. цв. ТВ” в меню “Настройка ” в соответствии с системой цветности входного сигнала. (☞ стр. 47)
Градации цвета на темных или ярких участках изображения становятся нечеткими, когда на входе сигнал HDMI	<ul style="list-style-type: none"> → Градации цвета на темных или ярких участках изображения могут становиться нечеткими, когда для передачи сигнала вместо стандартного кабеля HDMI используется другой кабель. Отрегулируйте параметры “Яркость” и “Контраст” в меню “Изображ ”. (☞ стр. 41)

Симптом	Причина и устранение
Изображение слишком темное.	→ Правильно настройте контрастность или яркость, используя меню “Изображ  ”. (☞ стр. 41)
Нечеткое изображение.	→ Сфокусируйте изображение с помощью кольца фокусировки. (☞ стр. 24) → На объективе скопился конденсат. Оставьте проектор включенным примерно на 2 часа.
Изображение мигает.	→ Активизируйте функцию “АРА”, затем настройте текущий входной сигнал. → Правильно настройте параметр “Фаза” в подменю “Регул. сигн” в меню “Сигнал  ”. (☞ стр. 45)

Экранное меню

Симптом	Причина и устранение
Экранные сообщения не появляются.	→ Установите значение “Вкл” для параметра “Состояния” в меню “Настройка  ”. (☞ стр. 46) → Проверьте состояние индикатора I/⏻ (On/standby) он должен светиться зеленым цветом.
Наименование модели не исчезает с экрана.	→ Во время продажи проектор мог быть переключен в режим дисплея. Обратитесь к местному дилеру или квалифицированному специалисту Sony.

Пульт ДУ

Симптом	Причина и устранение
Пульт ДУ не работает.	→ Возможно, разрядились батарейки. Вставьте новые батарейки. (☞ стр. 11) → Проверьте, правильно ли вставлены батарейки с учетом их полярности. (☞ стр. 11) → Проектор может работать некорректно, если рядом с приемником сигнала пульта ДУ находится лампа дневного света.

Другие симптомы

Симптом	Причина и устранение
Вентилятор шумит.	→ Проверьте настройку параметра “Установки охлажд” в меню “Настройка  ”. (☞ стр. 46) → Убедитесь, что температура в комнате не слишком высока. Когда температура в комнате выше нормальной, число оборотов вентилятора увеличивается, чтобы обеспечить надежную работу компонентов проектора. Шум вентилятора становится чуть громче. Нормальной считается температура около 25°C.

Предупреждающие индикаторы

В случае неполадок в работе проектора светится или мигает индикатор I/⏻ (On/standby) или LAMP/COVER.

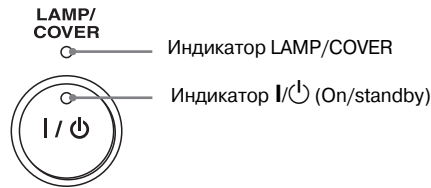

Симптом	Причина и устранение
Мерцание красным цветом индикатора LAMP/COVER (по 2 вспышки)	<ul style="list-style-type: none"> → Плотно закройте крышку лампы и затяните закрепляющий ее винт. (☞ стр. 56) → Плотно закройте крышку воздушного фильтра. (☞ стр. 57)
Мерцание красным цветом индикатора LAMP/COVER (по 3 вспышки)	<ul style="list-style-type: none"> → Закончился срок службы лампы. Замените лампу. (☞ стр. 55) → Лампа перегрелась. Подождите, пока лампа остынет, и затем снова включите проектор.
Индикатор I/⏻ (On/standby) мерцает красным цветом (по 4 вспышки)	<ul style="list-style-type: none"> → Сломался вентилятор. Обратитесь к квалифицированному специалисту Sony.
Индикатор I/⏻ (On/standby) мерцает красным цветом (по 2 вспышки)	<ul style="list-style-type: none"> → Температура внутри проектора слишком высока. Убедитесь в том, что впускные вентиляционные отверстия ничем не заблокированы и проектор не установлен слишком высоко.
Индикатор I/⏻ (On/standby) мерцает красным цветом (по 6 вспышек)	<ul style="list-style-type: none"> → Отключите проектор от сети, вынув вилку из розетки и убедитесь в том, что индикатор питания I/⏻ (On/standby) погас. Затем снова подключите проектор к сети и включите его. Если индикаторы светятся по-прежнему, возникли проблемы в системе питания. Обратитесь к квалифицированному специалисту Sony.

Примечание

Если предупреждающие индикаторы приходят в состояние, не описанное здесь, обратитесь в сервисный центр Sony.

Список сообщений

Предупредительные сообщения

Сообщение	Причина и устранение
Выс. темп.! Лампа выкл.чер.1 мин.!	<ul style="list-style-type: none"> → Выключите питание. → Убедитесь в том, что впускные вентиляционные отверстия ничем не заблокированы. (☞ стр. 13)
Частота вне диапазона!	→ Частота вне диапазона! Подайте на вход сигнал в допустимом диапазоне частот проектора.
Проверьте Выб.сиг.вх. -А	→ Когда с компьютера подается RGB-сигнал, установите значение “Компьютер” для параметра “Выб.сиг.вх. А” в меню “Настройка  ”. (☞ стр. 47)
Замените лампу/фильтр	<ul style="list-style-type: none"> → Пора заменить лампу. Замените лампу. (☞ стр. 55) → Замените также воздушный фильтр. Прочистите впускные вентиляционные отверстия. (☞ стр. 55) <p>Если после замены лампы это сообщение появляется снова, процесс замены не завершен. Пройдите еще раз по всем этапам процесса замены лампы. (☞ стр. 55)</p> <p>Примечание Чтобы убрать это сообщение с экрана, нажмите один раз любую кнопку на пульте ДУ или панели управления проектора.</p>
Замените фильтр.	→ Пора заменить воздушный фильтр. Замените воздушный фильтр. (☞ стр. 58)
Замените фильтр. Вы закончили? Да Нет	<ul style="list-style-type: none"> → Пора заменить воздушный фильтр. Замените воздушный фильтр. (☞ стр. 58) → Если Вы заменили воздушный фильтр, то выберите “Да.” Если не заменили воздушный фильтр, то выберите “Нет”:
Температура внутри проектора слишком высока. Если проектор установлен высоко, то должен быть установлен режим “Высокий” для параметра “Установки охлажд”	<ul style="list-style-type: none"> → Убедитесь в том, что впускные вентиляционные отверстия на корпусе проектора ничем не закрыты. (☞ стр. 13) → Если проектор установлен высоко, установите режим “Высокий” для параметра “Установки охлажд”. (☞ стр. 46) <p>Примечание Если температура внутри проектора остается высокой, то примерно через 1 минуту он переключается в режим “Высокий” и число оборотов вентилятора увеличивается.</p>

Предостерегающие сообщения

Сообщение	Причина и устранение
	→ Не поступает сигнал с выбранного источника сигнала. Проверьте соединения. (☞ стр. 17)
Не подходит!	<ul style="list-style-type: none"> → Нажмите соответствующую кнопку. → Операция, которую выполняет эта кнопка, в данный момент запрещена.

Замена лампы, воздушного фильтра и чистка впускных вентиляционных отверстий

Необходимые инструменты:

Стандартная крестообразная отвертка
Тряпочка (для защиты от царапин)

Лампа, используемая в качестве источника света, имеет определенный срок службы. Когда ее яркость снижается, нарушается цветовой баланс изображения или на экране появляется сообщение “Замените лампу/фильтр”. Незамедлительно установите новую лампу (не входит в комплект поставки). В качестве замены используйте лампу LMP-H160.

Воздушный фильтр поставляется в комплекте с лампой LMP-H160.

При каждой замене лампы обязательно устанавливайте новый фильтр и чистите входные вентиляционные отверстия.

Внимание

- Лампа остается горячей после выключения проектора. Не дотрагивайтесь до нее, можно обжечь пальцы. Подождите не менее часа, чтобы она остыла.
- Не дотрагивайтесь до поверхности объектива. Если дотронулись, сотрите отпечатки пальцев мягкой тканью.
- Соблюдайте особую осторожность при замене лампы, если проектор установлен на потолке.
- Убедитесь в том, что проектор установлен горизонтально. Вынимая блок лампы, тяните его строго вверх, не наклоняйте. Если Вы вынете блок лампы, когда проектор наклонен и лампа разобьется, то осколки могут рассыпаться и причинить повреждения.
- Вынимая фильтр, следите за тем, чтобы внутрь проектора не попала пыль.
- Своевременная замена фильтра важна для поддержания рабочих характеристик проектора. При появлении сообщения о необходимости замены, воздушный фильтр следует заменить.

- 1 Отключите проектор, затем отсоедините шнур питания.
- 2 Устанавливая проектор на ровную поверхность положите под него тряпку, чтобы защитить его от царапин. Переверните проектор так, как показано на иллюстрации, а затем положите его на тряпку

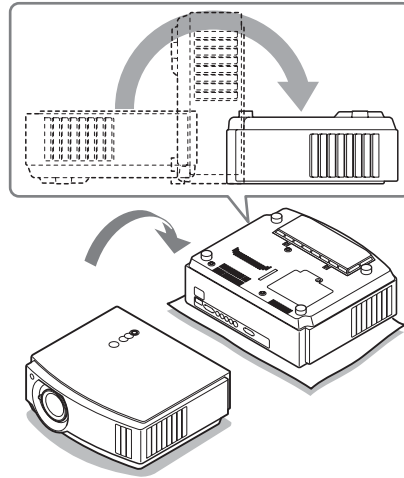

Примечания

- Когда лампа повреждена, ее осколки могут рассыпаться, если не перевернуть проектор. Это может привести к травмам.
- Убедитесь в том, что проектор находится на устойчивой поверхности.

- 3 Отверните винт на крышке лампы при помощи отвертки и откройте крышку лампы.

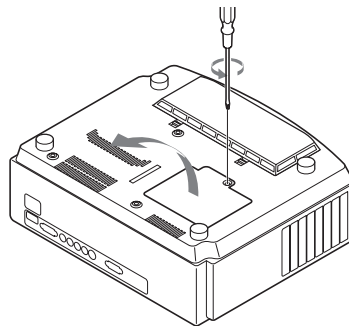

4 Отвинтите три винта на блоке лампы. Возьмитесь за ручку и аккуратно выньте лампу.

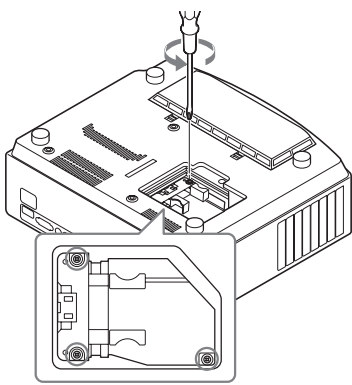

5 Возьмитесь за ручку блока новой лампы, аккуратно вставьте его до конца и затем завинтите три винта.

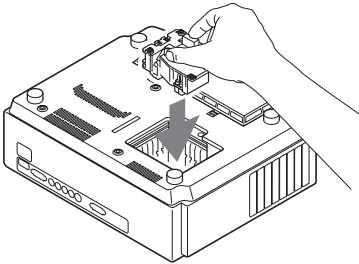

Примечания

- Следите за тем, чтобы не коснуться оптического блока внутри устройства.
- Если эти три винта завинчены плохо, крышка лампы не закроется.

6 Закройте крышку лампы и завинтите винт.

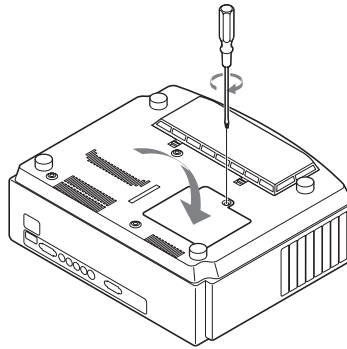

Примечание

Проектор не включится, если неплотно закрыта верхняя крышка лампы.

7 Снимите крышку воздушного фильтра.

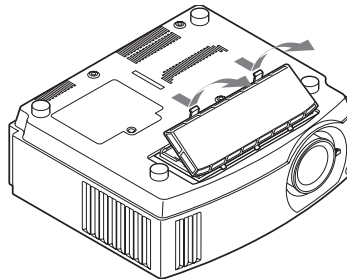

8 Выньте воздушный фильтр.

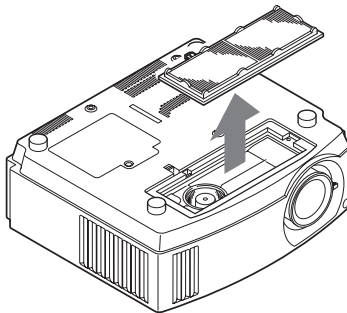

9 Установите новый воздушный фильтр.

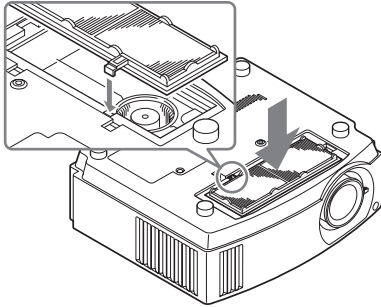

Примечание

После снятия воздушного фильтра не прикасайтесь к вентилятору внутри проектора.

10 Установите на место крышку воздушного фильтра.

11 Мягкой тканью сотрите пыль на впускных вентиляционных отверстиях.

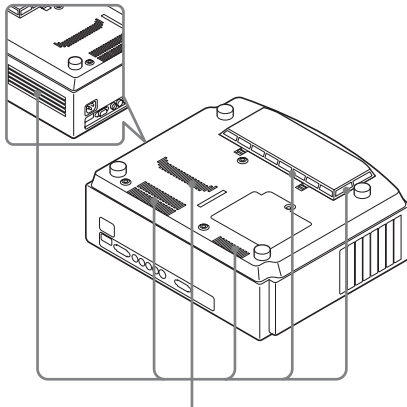

Впускные вентиляционные отверстия

Примечание

Проектор не включится, если крышка воздушного фильтра не закрыта, как следует.

12 Переверните проектор в обычное положение.

13 Включите проектор, затем выберите соответствующий элемент меню Установка . Появится показанное ниже окно меню.

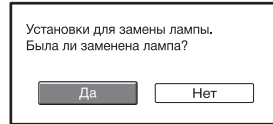

14 Выберите "Да".

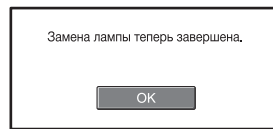

15 Выберите "ОК".

Внимание

Не прикасайтесь руками к месту установки лампы. Во избежание пожара или поражения электротоком не допускайте попадания в отсек лампы жидкости или других предметов.

Примечания

- Используйте только сменную лампу LMP-H160. При использовании других ламп проектор может выйти из строя.
- Перед заменой лампы обязательно выключите проектор и отключите его от сети, затем убедитесь в том, что индикатор I/⏻ (On/standby) погас.
- Проектор не включится, если лампа установлена неплотно.
- Проектор не включится, если неплотно закрыта крышка лампы.
- Чтобы убрать выведенное на экран сообщение, нажмите кнопку на пульте ДУ или на панели управления проектора.

Примечание

Лампа содержит ртуть. Правила утилизации люминесцентных ламп устанавливаются местными властями. Следуйте установленным правилам утилизации отходов.

Прочие сведения

Замена воздушного фильтра

Когда на экране появляется сообщение "Замените фильтр", следует заменить воздушный фильтр. Воздушный фильтр следует менять через каждые 1500 часов. Эта величина изменяется в зависимости от условий и режима эксплуатации проектора. Срок 1500 часов установлен приблизительно.

Примечания

- Подробные указания о том, как снять и установить воздушный фильтр, см. в разделе "Замена лампы, воздушного фильтра и чистка впускных вентиляционных отверстий", шаги 7 - 11. (☞ стр. 56)
- Снимая воздушный фильтр, внимательно следите за тем, чтобы внутрь проектора не попала пыль.
- Своевременная замена воздушного фильтра очень важна для поддержания рабочих характеристики проектора и предотвращения сбоев. Когда появляется сообщение о необходимости замены, воздушный фильтр следует немедленно заменить.

Установка крышки объектива

Устанавливая крышку объектива, поверните ее так, чтобы рычажок вариообъектива был совмещен с вырезом на боковой части крышки, как показано на иллюстрации.

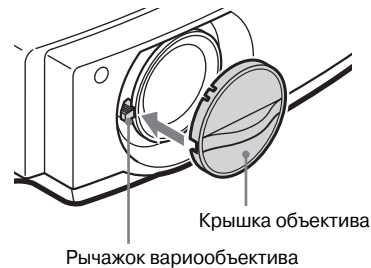

Примечание

При неправильном положении крышка объектива не встанет на место.

Спецификации

Система

Проекционная система	3 ЖК-панели, 1 объектив, система проецирования с ЖК-затворами для трех основных цветов
ЖК-панель	0.73" (18,5 мм) TFT ЖК-панель с разрешением 2764800 пикс. (921600 пикселей x 3)
Объектив	1,6x вариообъектив (ручной), f = 21,3 - 34,1 мм / F 2,4 - 3,1
Лампа	165 Вт лампа ультравысокого давления (UHP)
Размер проецируемого изображения	От 40" до 200" (по диагонали)
Система цветности	NTSC _{3.58} /PAL/SECAM/NTSC _{4.43} /PAL-M/PAL-N/PAL60 переключаются автоматически/вручную (система PAL60 не переключается вручную)
Допустимые видеосигналы	15 кГц RGB/компонентный 50/60 Гц, прогрессивный компонентный 50/60 Гц, DTV (480/60i, 576/50i, 480/60р, 576/50р, 720/60р, 720/50р, 1080/60i, 1080/50i, 1080/48i), 1080/60р (с входа HDMI), 1080/50р (с входа HDMI), 1080/24р (с входа HDMI), композит. сигнал, Y/C видео
Допустимые компьютерные сигналы	Частота строчной развертки: от 19 до 72 кГц Частота кадровой развертки: от 48 до 92 Гц Макс. разрешение: 1920 x 1080, частота: 60 Гц

Входные разъемы

Видеовход	VIDEO: типа "тюльпан" Композитный: 1 Vp-p±2 дБ отрицательные синхроимпульсы (нагрузка 75 Ом) S VIDEO: Y/C 4-штырьковый разъем мини DIN Y (сигнал яркости): 1 Vp-p±2дБ отрицательные синхроимпульсы (нагрузка 75 Ом) C (сигнал цветности): амплитуда 0.286 Vp-p ±2 дБ (NTSC) (нагрузка 75 Ом), или
-----------	---

	амплитуда 0.3 Vp-p±2 дБ (PAL) (нагрузка 75 Ом)
Y Pв/Св Pr/Cr	Компонентный: типа "тюльпан" Y (сигнал яркости) с синхронизацией: 1 Vp-p±2дБ отрицательные синхроимпульсы (нагрузка 75 Ом) Pв/Св: 0.7 Vp-p±2 дБ (нагрузка 75 Ом) Pr/Cr: 0.7 Vp-p±2 дБ (нагрузка 75 Ом)
HDMI INPUT A	Цифров. RGB/Y Cв (Pв) Cr (Pr) HD D-sub 15-контактный Аналогов. RGB/компонентный: R/Cr (Pr): 0.7 Vp-p±2 дБ (нагрузка 75 Ом) G: 0.7 Vp-p±2 дБ (нагрузка 75 Ом) G с синхрон./Y: 1 Vp-p±2 дБ отриц. синхроимпульсы (нагрузка 75 Ом) B/Cв (Pв): 0.7 Vp-p±2 дБ (нагрузка 75 Ом) SYNC/HD: вход синхронизации композитного сигнала: уровень TTL, положит./отрицательный Вход строчной синхронизации: уровень TTL, положит./отрицательный VD: Вход кадровой синхронизации: уровень TTL, положит./отрицательный
REMOTE	RS-232C: 9-штырьковый разъем

Общие характеристики

Размеры	370 x 119 x 320 мм (Ш/В/Г)
Масса	VPL-AW15 : приближ. 6.0 кг VPL-AW10 : приближ. 5.8 кг
Требования к питанию	100 - 240 В, 2.65 - 1.05 А, 50/60 Гц
Потребляемая мощность	Макс. 265 Вт Режим ожидания: 7 Вт Экономичный режим: 0.5 Вт
Рабочая температура	5°C до 35°C (41°F до 95°F)
Рабочая влажность	35% до 85% (без конденсации)
Температура хранения	-20°C до +60°C (-4°F до +140°F)
Влажность хранения	10% до 90%

Прочие сведения

Аксессуары в комплекте

Пульт ДУ
RM-PJAW15 (1 шт.)
(только для VPL-AW15)
RM-PJAW10 (1 шт.)
(только для VPL-AW10)
Батарейки AA(R6) (2 шт.)
Шнур питания (1 шт.)
Воздушный фильтр
(запасной) (1 шт.)
Крышка объектива (1 шт.)
Инструкция по эксплуатации

Конструкция и технические характеристики
могут быть изменены без предупреждения.

Дополнительно поставляемые аксессуары

Лампа для проектора LMP-H160 (для замены)
Подвесной кронштейн PSS-H10, PSS-610

Предупреждение о подключении к сети питания

Используйте шнур питания, соответствующий требованиям местной электросети.

	США, Канада	Континентальная Европа	Великобритания, Ирландия, Австралия, Новая Зеландия	Япония
Тип вилки	YP-3	YP-12A	*	YP-359
Розетка	YC-13	YC-13D	VM0303B	YC-13
Тип шнура	SVT	H05VV-F	CEE (13) 53 rd (OC)	VCTF
Номинал. ток/напряжение	10 A/125 В	10 A/250 В	10 A/250 В	12 A/125 В
Сертификаты по стандартам безопасности	UL/CSA	VDE	VDE	DENANHO

* Используйте вилку с надлежащим номиналом, соответствующую нормативным требованиям и законодательству каждой страны.

Прочие сведения

Предустановленные сигналы

Ниже в таблице показаны сигналы и видеоформаты, которые можно проецировать с помощью этого проектора.

Если сигнал отличается от запрограммированных сигналов, перечисленных ниже, то изображение может воспроизводиться неправильно.

Блок памяти №	Предустановленный сигнал (разрешение)		Частота fH (кГц)	Частота fV (Гц)	Синхронизация	Размер по горизонт.
	VIDEO/60	60 Гц				
1	VIDEO/60	60 Гц	15.734	59.940	–	–
2	VIDEO/50	50 Гц	15.625	50.000	–	–
3	480/60i	DTV 480/60i (720 x 480i)	15.734	59.940	SonG/Y или композитный синхросигнал	–
4	576/50i	DTV 576/50i (720 x 576i)	15.625	50.000	SonG/Y или композитный синхросигнал/ композитный видеосигнал	–
5	480/60p	480/60p (720 x 480p) (прогрессивный NTSC)	31.470	60.000	SonG/Y	–

Блок памяти №	Предустановленный сигнал (разрешение)		Частота fH (кГц)	Частота fV (Гц)	Синхронизация	Размер по горизонт.
6	576/50p	576/50p (720 x 576p) (прогрессивный PAL)	31.250	50.000	SonG/Y	—
7	1080/60i	1035/60i (1920 x 1035i), 1080/60i (1920 x 1080i)	33.750	60.000	SonG/Y	—
8	1080/50i	1080/50i (1920 x 1080i)	28.130	50.000	SonG/Y	—
9	1080/24PsF	1080/48i (1920 x 1080i)	27.000	48.000	SonG/Y	—
10	720/60p	720/60p (1280 x 720p)	45.000	60.000	SonG/Y	—
11	720/50p	720/50p (1280 x 720p)	37.500	50.000	SonG/Y	—
12	1080/60p	1080/60p (1920 x 1080p)	67.500	60.000	—	—
13	1080/50p	1080/50p (1920 x 1080p)	56.260	50.000	—	—
14	1080/24p	1080/24p (1920 x 1080p)	26.973	23.976	—	—
21	640 x 350	VGA-1 (VGA350)	31.469	70.086	Строчн. +, кадр. —	800
22		VESA 85 (VGA350)	37.861	85.080	Строчн. +, кадр. —	832
23	640 x 400	NEC PC98	24.823	56.416	Строчн. —; кадр. —	848
24		VGA-2 (ТЕХТ)/ VESA70	31.469	70.086	Строчн. —; кадр. +	800
25		VESA 85 (VGA400)	37.861	85.080	Строчн. —; кадр. +	832
26	640 x 480	VESA 60	31.469	59.940	Строчн. —; кадр. —	800
27		Mac 13	35.000	66.667	Строчн. —; кадр. —	864
28		VESA 72	37.861	72.809	Строчн. —; кадр. —	832
29		VESA 75 (IBM M3)	37.500	75.000	Строчн. —; кадр. —	840
30		VESA 85 (IBM M4)	43.269	85.008	Строчн. —; кадр. —	832

Блок памяти №	Предустановленный сигнал (разрешение)		Частота fH (КГц)	Частота fV (Гц)	Синхронизация	Размер по горизонт.
31	800 x 600	VESA 56	35.156	56.250	Строчн. + ; кадр. +	1024
32		VESA 60	37.879	60.317	Строчн. + ; кадр. +	1056
33		VESA 72	48.077	72.188	Строчн. + ; кадр. +	1040
34		VESA 75 (IBM M5)	46.875	75.000	Строчн. + ; кадр. +	1056
35		VESA 85	53.674	85.061	Строчн. + ; кадр. +	1048
36	832 x 624	Mac 16	49.724	74.550	Строчн. - ; кадр. -	1152
37	1024 x 768	VESA 60	48.363	60.004	Строчн. - ; кадр. -	1344
38		VESA 70	56.476	70.069	Строчн. - ; кадр. -	1328
39		VESA 75	60.023	75.029	Строчн. + ; кадр. +	1312
45	1280 x 960	VESA 60	60.000	60.000	Строчн. + ; кадр. +	1800
47	1280 x 1024	VESA 60	63.974	60.013	Строчн. + ; кадр. +	1696
50	1400 x 1050	SXGA +	65.317	59.978	Строчн. - ; кадр. +	1864
55	1280 x 768	1280 x 768/60	47.776	59.870	Строчн. - ; кадр. +	1664
56	1280 x 720	1280 x 720/60	44.772	59.855	Строчн. - ; кадр. +	1664

Прочие сведения

Номера блоков памяти, запрограммированные для каждого из входных сигналов

Аналоговый сигнал

Сигнал	Блок памяти настроек
Видеосигнал (разъемы VIDEO INPUT и S VIDEO INPUT)	1, 2
Компонентный сигнал (разъемы INPUT A и Y Pb/Cb Pr/Cr)	с 3 по 11
Сигнал Видео RGB (разъем INPUT A)	с 3 по 11
Компьютерный сигнал (разъем INPUT A)	с 21 по 39, с 55 по 56

Цифровой сигнал

Сигнал	Блок памяти настроек
Компонентный сигнал (разъем HDMI)	с 3 по 8, с 10 по 14
Сигнал Видео RGB (разъем HDMI)	с 3 по 8, с 10 по 14
Компьютерный сигнал (разъем HDMI)	26, 32, 36, 37, 45, 47, 50, 55

Входные сигналы и регулируемые или настраиваемые параметры

В зависимости от входного сигнала некоторые параметры в меню не могут быть изменены. Такие параметры показаны ниже в таблице.

Параметры, которые не могут быть изменены, в меню не высвечиваются.

Параметр	Входной сигнал			
	Video или S-Video (Y/C)	Компонент	Видео RGB	Компьютер
Усоверш.диафр	●	●	●	●
Управл. лампой	●	●	●	●
Контраст	●	●	●	●
Яркость	●	●	●	●
Цветность	● (кроме черно-белого режима)	●	●	—
Оттенок	● (только для NTSC _{3.58} /NTSC _{4.43} кроме черно-белого режима)	●	●	—
Цвет. темп.	●	●	●	●
Резкость	●	●	●	—
Подавление шума	●	● (только блоки памяти настроек 3, 4, 7, 8, 9)	● (только блоки памяти настроек 3, 4, 7, 8, 9)	—
DDE	●	● (только блоки памяти настроек 3, 4, 7, 8, 9)	● (только блоки памяти настроек 3, 4, 7, 8, 9)	—
Рег.ур.черн	●	●	●	—
Гамма -корр.	●	●	●	●
RCP	●	●	●	●

● : Регулируемый/может быть установлен

— : Не регулируемый/не может быть установлен

Меню Сигнал

Параметр	Входной сигнал			
	Video или S-Video (Y/C)	Компонент	Видео RGB	Компьютер
Шир. режим	●	●	●	●*2
Изобр. вне экр.	—	●	●	—
Область экрана *1	—	● (только блоки памяти настроек 10, 11)	● (только блоки памяти настроек 10, 11)	—
Положение по вертикали*3	●	●	●	●
Размер по верт.*3	●	●	●	—
АРА	—	—	—	●*4
Фаза	—	—	—	●*4
Гориз. размер	—	—	—	●*4
Сдвиг	—	●	●	●

● : Регулируемый/может быть установлен

— : Не регулируемый/не может быть установлен



*1: Этот параметр действует только тогда, когда для параметра “Изобр. вне экр.” в меню Сигнал  установлено значение “Вкл”. Такое значение не может быть задано для предустановленного сигнала 1920 x 1080.

*2: Если входной сигнал поступает с компьютера, то для формата экрана 16:9 и шире значение этого параметра не может быть установлено.

*3: Этот параметр можно устанавливать только тогда, когда для параметра “Шир.режим” выбрано значение “Увеличение”.

*4: Эти параметры могут устанавливаться только для аналогового сигнала.

Примечание

При подключении кабелей, например, кабеля HDMI, проверьте тип сигнала в меню Информация ( стр. 50) и цифровой сигнал ( стр. 63), а также значения тех параметров, которые можно откорректировать/здать.

Установка на потолке

При установке проектора на потолке пользуйтесь подвесными держателями PSS-H10 или PSS-610. Проекционные расстояния при установке проектора на потолке приведены ниже.

При использовании подвесного держателя PSS-H10

- a: Расстояние между экраном и установочным отверстием на той стороне устройства, которая обращена к потолку (вид спереди)
- x: расстояние между потолком и центром экрана, необходимое для отображения на экране всего изображения

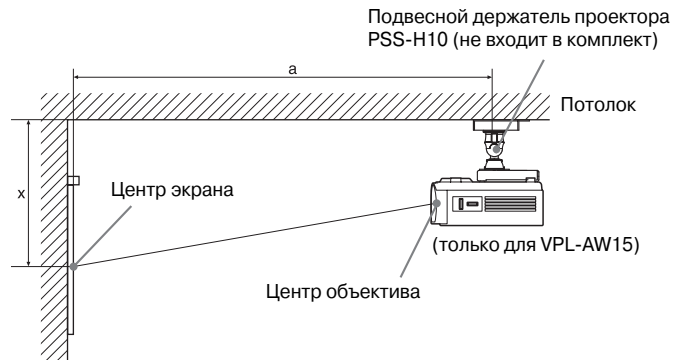

Использование экрана формата 16:9

Единица: мм (дюймы)

Размер экрана (дюймы)	40	60	70	80	100	120	140	160	180	200	
(мм)	1016	1524	1778	2032	2540	3048	3556	4064	4572	5080	
a	Расстояние (мин.)	1266 (49 7/8)	1864 (73 1/2)	2163 (85 1/4)	2462 (97)	3061 (120 5/8)	3659 (144 1/8)	4257 (167 5/8)	4855 (191 1/4)	5453 (214 3/4)	6051 (238 3/8)
	Расстояние (макс.)	1999 (78 3/4)	2964 (116 3/4)	3446 (135 3/4)	3929 (154 3/4)	4894 (192 3/4)	5858 (230 3/4)	6823 (268 3/4)	7788 (306 3/4)	8753 (344 3/4)	9717 (382 5/8)
x	Расстояние (мин.)	249 (9 7/8)	373 (14 3/4)	436 (17 1/4)	498 (19 5/8)	622 (24 1/2)	747 (29 1/2)	871 (34 3/8)	996 (39 1/4)	1120 (44 1/8)	1245 (49)
	Расстояние (макс.)	562 (22 1/4)	724 (28 1/2)	805 (31 3/4)	886 (34 7/8)	1047 (41 1/4)	1209 (47 5/8)	1371 (54)	1533 (60 3/8)	1695 (66 3/4)	1856 (73 1/8)

Расчет установочных размеров (SS: размер экрана)

a (минимальное) = 29.909 (1 3/16) x SS + 69.614 (2 3/4)

a (максимальное) = 48.239 (1 15/16) x SS + 69.631 (2 3/4)

x (минимальное) = 6.223 (1 1/4) x SS

x (максимальное) = 8.0899 (1 1/32) x SS + 238.5 (9 1/2)

Использование экрана формата 4:3

Единица: мм (дюймы)

Размер экрана (дюймы)	40	60	70	80	100	120	140	160	180	200	
(мм)	1016	1524	1778	2032	2540	3048	3556	4064	4572	5080	
a	Расстояние (мин.)	1534 (60 1/2)	2266 (89 1/4)	2632 (103 3/4)	2998 (118 1/8)	3731 (147)	4463 (175 3/4)	5195 (204 5/8)	5927 (233 3/8)	6659 (262 1/4)	7391 (291 1/8)
	Расстояние (макс.)	2431 (95 3/4)	3612 (142 1/4)	4203 (165 1/2)	4793 (188 3/4)	5974 (235 1/4)	7155 (281 3/4)	8336 (328 1/4)	9517 (374 3/4)	10698 (421 1/4)	11879 (467 3/4)
x	Расстояние (мин.)	305 (12)	457 (18)	533 (21)	609 (24)	762 (30)	914 (36)	1066 (42)	1219 (48)	1371 (54)	1523 (60)
	Расстояние (макс.)	635 (25)	833 (32 7/8)	932 (36 3/4)	1031 (40 5/8)	1229 (48 3/8)	1427 (56 1/4)	1625 (64)	1823 (71 7/8)	2021 (79 19/32)	2219 (87 3/8)

Расчет установочных размеров (SS: размер экрана)

a (минимальное) = 36.609 (1 1/2) x SS + 69.614 (2 3/4)

a (максимальное) = 59.045 (2 3/8) x SS + 69.631 (2 3/4)

x (минимальное) = 7.617 (5 1/16) x SS

x (максимальное) = 9.902 (13 3/32) x SS + 238.5 (9 1/2)

Прочие сведения

Установка подвешенного держателя PSS-H10

Дополнительные сведения по установке на потолок см. в руководстве пользователя PSS-H10. Перед установкой проконсультируйтесь с квалифицированным специалистом компании Sony.

Ниже приведены размеры для установки проектора на потолке с использованием потолочного держателя PSS-H10.

Вид сверху

Устанавливайте проектор так, чтобы линия, соединяющая центр объектива и центр экрана, была перпендикулярна плоскости экрана.

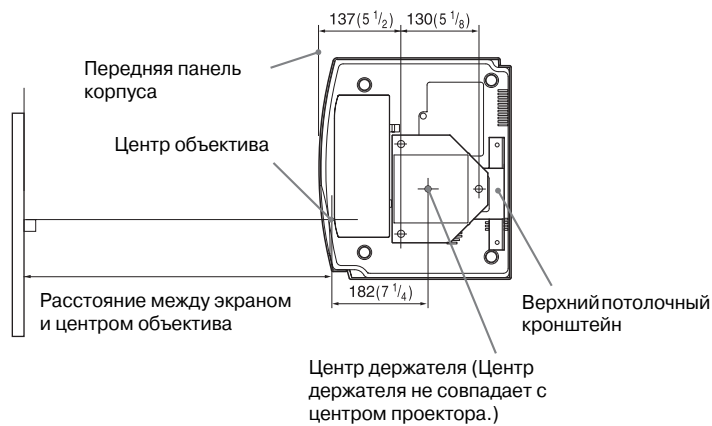

Вид спереди

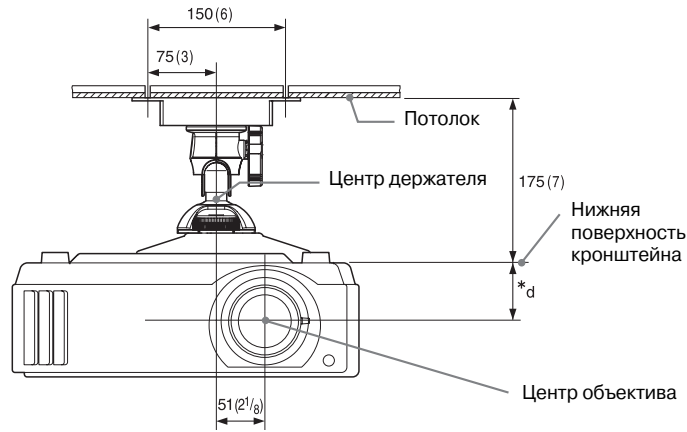

*d
 63.5 (2 1/2) (для модели VPL-AW15)
 68 (2 3/4) (для модели VPL-AW10)

Вид сбоку

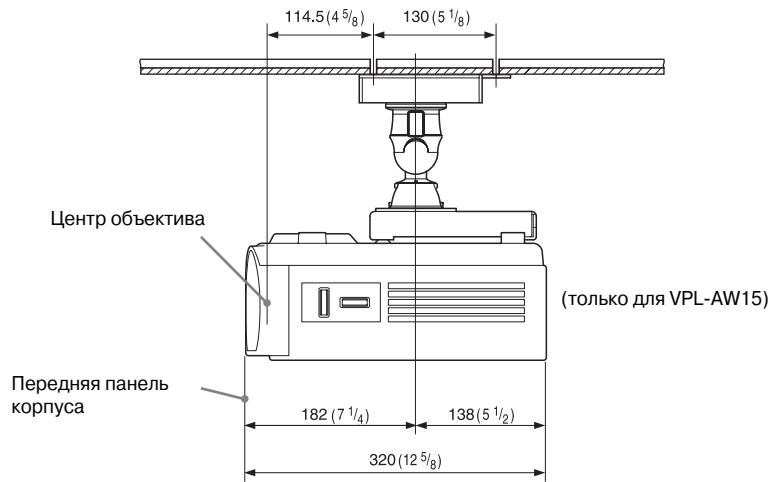

Прочие сведения

При использовании подвесного держателя PSS-610

- a: Расстояние между экраном и установочным отверстием верхнего потолочного кронштейна (передняя сторона)
 b: Расстояние от потолка до нижней поверхности проектора
 x: Расстояние между потолком и центром экрана, необходимое для отображения на экране всего изображения

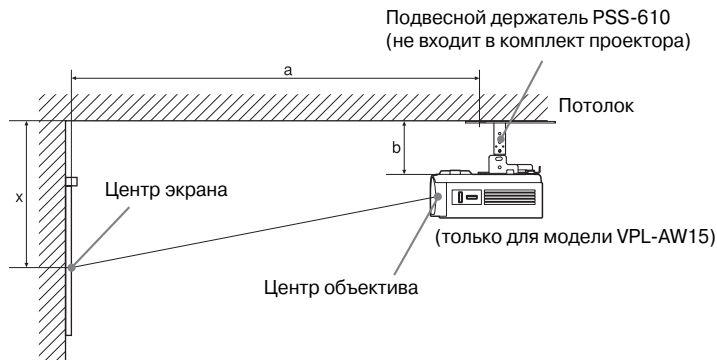

Использование экрана формата 16:9

Единица: мм (дюймы)

Размер экрана (дюймы)	40	60	70	80	100	120	140	160	180	200	
(мм)	1016	1524	1778	2032	2540	3048	3556	4064	4572	5080	
a	Расстояние (мин.)	1251 (49 3/8)	1850 (72 7/8)	2149 (84 5/8)	2448 (96 1/2)	3046 (119 15/16)	3644 (143 1/2)	4242 (167 1/8)	4841 (190 5/8)	5439 (214 1/4)	6037 (237 3/4)
	Расстояние (макс.)	1987 (78 1/4)	2951 (116 1/4)	3434 (135 1/4)	3916 (154 1/4)	4881 (192 1/4)	5846 (230 1/4)	6811 (268 1/4)	7775 (306 1/4)	8740 (344 1/4)	9705 (382 1/4)
x	Расстояние (мин.)	249 (9 7/8)	373 (14 3/4)	436 (17 1/4)	498 (19 5/8)	622 (24 1/2)	747 (29 1/2)	871 (34 3/8)	996 (39 1/4)	1120 (44 1/8)	1245 (49)
	Расстояние (макс.)	387+b (15 1/4+b)	549+b (21 5/8+b)	630+b (24 7/8+b)	711+b (28+b)	872+b (34 3/8+b)	1034+b (40 3/4+b)	1196+b (47 1/8+b)	1358+b (53 1/2+b)	1520+b (59 7/8+b)	1681+b (66 1/4+b)
b	150, 175, 200, 250, 275, 300 мм (6, 7, 7 7/8, 9 7/8, 10 7/8, 11 7/8 дюймов) регулируется при использовании PSS-610										

Расчет установочных размеров (SS: размер экрана)

$$a \text{ (минимальное)} = 29.909 (1 \frac{3}{16}) \times SS + 57.114 (2 \frac{1}{4})$$

$$a \text{ (максимальное)} = 48.239 (1 \frac{15}{16}) \times SS + 57.131 (2 \frac{1}{4})$$

$$x \text{ (минимальное)} = 6.223 (1 \frac{1}{4}) \times SS$$

$$x \text{ (максимальное)} = 8.0899 (1 \frac{11}{32}) \times SS + 63.5 (2 \frac{1}{2}) + b$$

Использование экрана формата 4:3

Единица: мм (дюймы)

Размер экрана (дюймы)	40	60	70	80	100	120	140	160	180	200	
(мм)	1016	1524	1778	2032	2540	3048	3556	4064	4572	5080	
a	Расстояние (мин.)	1521 (60)	2254 (88 3/4)	2620 (103 1/4)	2986 (117 5/8)	3718 (146 1/2)	4450 (175 1/4)	5182 (204 1/8)	5915 (233)	6647 (261 3/4)	7379 (290 5/8)
	Расстояние (макс.)	2419 (95 1/4)	3600 (141 3/4)	4190 (165)	4781 (188 1/4)	5962 (234 3/4)	7143 (281 1/4)	8323 (327 3/4)	9504 (374 1/4)	10685 (420 3/4)	11866 (467 1/4)
x	Расстояние (мин.)	305 (12)	457 (18)	533 (21)	609 (24)	762 (30)	914 (36)	1066 (42)	1219 (48)	1371 (54)	1523 (60)
	Расстояние (макс.)	460+b (18 1/8 +b)	658+b (26+b)	757+b (29 7/8 +b)	856+b (33 3/4 +b)	1054+b (41 1/2 +b)	1252+b (49 3/8 +b)	1450+b (57 1/8 +b)	1648+b (65 1/4 +b)	1846+b (73 1/4 +b)	2044+b (80 1/2 +b)
b	150, 175, 200, 250, 275, 300 мм (6, 7, 7 7/8, 9 7/8, 10 7/8, 11 7/8 дюймов) регулируется при использовании PSS-610										

Расчет установочных размеров (SS: размер экрана)

a (минимальное) = $36.609 (1 \frac{1}{2}) \times SS + 57.114 (2 \frac{1}{4})$

a (максимальное) = $59.045 (2 \frac{3}{8}) \times SS + 57.131 (2 \frac{1}{4})$

x (минимальное) = $7.617 (5 \frac{1}{16}) \times SS$

x (максимальное) = $9.902 (1 \frac{3}{32}) \times SS + 63.5 (2 \frac{1}{2}) + b$

Установка подвесного держателя PSS-610

Дополнительные сведения по установке на потолок см. в руководстве пользователя PSS-610. Перед установкой проконсультируйтесь с квалифицированным специалистом компании Sony.

Ниже приведены размеры для установки проектора на потолке с использованием потолочного держателя PSS-610.

Вид сверху

Устанавливайте проектор так, чтобы линия, соединяющая центр объектива и центр экрана, была перпендикулярна плоскости экрана.

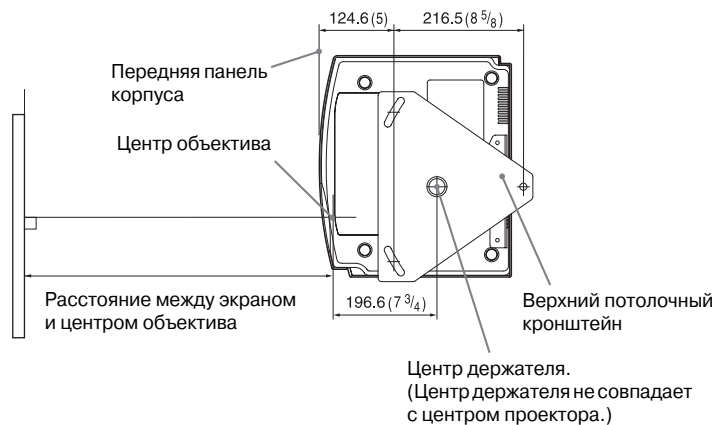

Прочие сведения

Вид спереди

Расстояние между потолком и поверхностью кронштейна
 Использование регулировочной трубки (b): 150/175/200 мм (6 / 7 / 7 7/8 дюймов)
 Использование регулировочной трубки (c): 250/275/300 мм (9 7/8 / 10 7/8 / 11 7/8 дюймов)

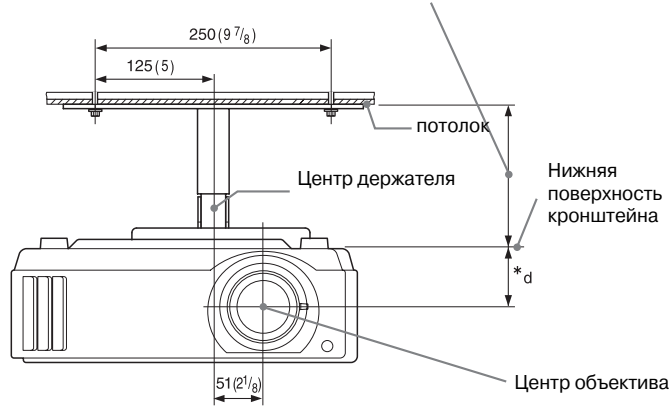

*d
 63.5 (2 1/2) (для модели VPL-AW15)
 68 (2 3/4) (для модели VPL-AW10)

Вид сбоку

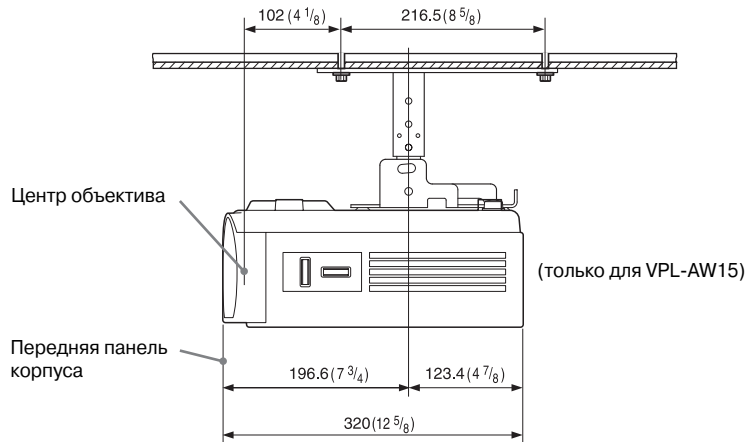



Прочие сведения

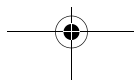
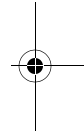
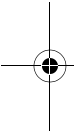

Указатель

А

Автопоиск вх.	48
Аксессуары в комплекте	11

В

Вход HDMI	18
Выб. сиг. вх. А	47
Выбор языка меню	25

Г

Гамма-коррекция	42
Гашение	49

З

Запрограммированные блоки памяти ..	50
-------------------------------------	----

И

Изобр. вне экр.	44
----------------------	----

К

Кнопка WIDE MODE	28
Контраст	41
Коррекции трапецидальных искажений по вертикали	49

Л

Ламп Таймер	50
-------------------	----

М

Меры предосторожности	7
Меню	
Расширенное меню изображения	43
“Функция”	48
“Информация”	50
“Монтаж”	49
“Изобразж”	40
“Сигнал”	44
“Настройка”	46

О

Область экрана	45
Оттенок	41

П

Переворот изображения	49
Подавление шумов NR	42
Подключение	
компьютера	20
видеоборудования	17
Поиск и устранение неисправностей ...	51
Предустановленные сигналы	61
Пульт ДУ	
установка батареек	11
расположение кнопок управления ...	10

Р

Расположение органов управления	
Передняя/боковая панель	8
Задняя/нижняя панель	9
Рег.ур.черн.	42
Регулировка сигнала	
Фаза	45
Шаг	45
Сдвиг	45
Регуляторы наклона	24
Регулировка	
положения изображения	21
качества изображения	32
Режим Изобразж	
кнопка CINEMA	31
режим “Кинофильм”	40
кнопка DYNAMIC	31
режим “Динамический”	40
кнопка STANDARD	31
режим “Стандартный”	40
кнопки USER	31
режим “Пользователь”	40
Режим ожидания	46
Резкость	41

С

Сброс параметров	
сбрасываемые параметры	39
сброс значений параметров	39
Сист.цв.ТВ	47
Сообщения	
предупредительные	54
предостерегающие	54
Состояние	46
Спецификации	59

У

Усовершенствованная диафрагма41
Установка на потолке66
Установки охлажд46

Ф

Фон48
Функция Cinema Black Pro41
Функция RCP43

Ц

Цвет. темп.41

Ч

Частота строчной развертки fH 50
Частота кадровой развертки fV 50

Ш

Широкоформатные режимы
режим “Полный”44
режим “Полный 1”44
режим “Полный 2”44
режим “Нормальный”44
режим “Шир. увелич.”44
режим “Увеличение”44

Я

Язык46
Яркость41

Прочие сведения