

Data Projector

Руководство по эксплуатации

HDMI[™]
HIGH-DEFINITION MULTIMEDIA INTERFACE

VPL-EW5
VPL-EX50/EX5
VPL-ES5

ПРЕДУПРЕЖДЕНИЯ

Во избежание пожара или поражения электрическим током не подвергайте устройство воздействию дождя или влаги.

Во избежание поражения электрическим током не открывайте корпус устройства. Для ремонта обращайтесь в сервисный центр.

**ПРЕДУПРЕЖДЕНИЕ
ДАННОЕ УСТРОЙСТВО ДОЛЖНО
БЫТЬ ЗАЗЕМЛЕНО!**

ВАЖНО

Табличка с паспортными данными устройства расположена на задней панели.

ПРЕДУПРЕЖДЕНИЕ

При установке устройства используйте легкодоступный разъединитель или подключите вилку кабеля питания к легкодоступной розетке вблизи устройства. При возникновении неисправности во время работы устройства для отключения питания используйте разъединитель или отключите вилку от розетки.

ПРЕДОСТЕРЕЖЕНИЕ!

При неправильной замене батарейка может взорваться. Производитель рекомендует для замены использовать батарейку только того же или эквивалентного типа. Утилизируйте батарейку в соответствии с инструкциями производителя.

Для пользователей в США

Данное оборудование было протестировано и признано соответствующим ограничениям, принятым для цифровых устройств класса В, согласно части 15 правил FCC. Эти ограничения предназначены для обеспечения разумной защиты против вредных помех при установке в жилых домах. Данное оборудование генерирует, использует и может излучать радиочастотную энергию и, если устройство не установлено и не используется в соответствии с инструкциями, может стать причиной создания вредных помех в радиокommunikации. Однако это не гарантирует, что помехи не будут иметь место при правильной установке. Если это оборудование является причиной возникновения помех в теле/радиоприеме,

которые могут быть определены включением и выключением оборудования, пользователь, может попытаться устранить помехи, воспользовавшись одной или более из следующих мер:

- Переориентировать или переставить принимающую антенну.
- Увеличить расстояние между оборудованием и ресивером.
- Подключить оборудование и ресивер в разные розетки.
- Обратиться к дилеру или опытному теле/радиоспециалисту за помощью.

Предупреждаем, что любые изменения или модификации, не указанные в данном руководстве, могут лишить вас возможности пользоваться данным устройством.

Все интерфейсные кабели, подключаемые к внешним устройствам, должны быть экранированы для соответствия ограничениям, принятым для цифровых устройств в соответствии с подразделом В части 15 правил FCC.

В случае возникновения каких-либо вопросов относительно работы данного устройства вы можете позвонить:

Sony Customer Information Service Center
1-800-222-7669 или посетить сайт
<http://www.sony.com/>

Декларация соответствия

Торговая марка: SONY
Модель: VPL-EW5, VPL-EX50, VPL-EX5,
VPL-ES5
Производитель: Sony Electronics Inc.
Адрес: 16530 Via Esprillo, San Diego,
CA 92127 U.S.A.
Телефон: 858-942-2230

Данное устройство отвечает требованиям части 15 правил FCC. Работа устройства подчиняется двум условиям: (1) Устройство не является источником помех и (2) устройство подвергается воздействию помех, некоторые из которых могут оказывать негативное влияние на работу устройства.

Для подключения устройства в сеть питания с напряжением, отличным от 120 В, требуется другая линейный кабель или вилка, или и то, и другое.

Во избежание пожара или удара электрическим током обратитесь в специализированный сервисный центр.

ПРЕДУПРЕЖДЕНИЕ: ДАННОЕ ПРЕДУПРЕЖДЕНИЕ ПРИМЕНИМО К ИСПОЛЬЗОВАНИЮ УСТРОЙСТВА В СТРАНАХ, КРОМЕ США.

1. Используйте рекомендуемый производителем кабель питания (3-жильный силовой кабель)/соединительное устройство/вилку с заземляющими контактами, соответствующую правилам техники безопасности, применяемым в каждой стране.
2. Используйте кабель питания (3-жильный силовой кабель)/соединительное устройство/вилку с необходимыми параметрами (напряжение, сила тока).

Если у вас имеются какие-либо вопросы относительно использования вышеуказанного кабеля питания/соединительного устройства/вилки, обратитесь в сервисный центр.

Для пользователей в Европе

Производителем этого изделия является Sony Corporation, 1-7-1 Konan Minato-ku Токуо, 108-0075 Japan.

Авторизованным представителем по EMC и безопасности изделия является Sony Deutschland GmbH, Hedelfinger Strasse 61, 70327 Stuttgart, Germany. По вопросам сервисного и гарантийного обслуживания обращайтесь по адресам, указанным в сервисных и гарантийных документах, прилагаемых отдельно.

Утилизация устаревшего электрического и электронного оборудования (Применяется в странах Евросоюза и других европейских странах с действующей системой раздельного сбора отходов)



Данный знак на устройстве или его упаковке означает, что устройство нельзя утилизировать вместе с прочими бытовыми отходами. Его следует сдать в соответствующий приемный пункт по переработке электрического и электронного оборудования. Обеспечивая правильную утилизацию изделия, вы предотвращаете возможные негативные последствия для окружающей среды и здоровья людей, которые могут возникнуть по причине неправильной утилизации изделия. Повторное использование материалов помогает сохранять природные ресурсы. Для более подробной информации об утилизации данного изделия обратитесь в местные органы городского управления, службу утилизации бытовых отходов или в магазин, где вы приобрели изделие.

Содержание

Меры предосторожности	5
Примечания относительно установки и использования	6

Общий обзор

Особенности	9
Расположение и функция элементов управления	10
Верхняя/правая/передняя панели	10
Задняя/нижняя панели	10
Панель управления	12
Панель разъемов	14
Пульт ДУ	15

Проецирование изображения

Установка проектора	17
Подключение проектора	19
Подключение к компьютеру	19
Подключение к видеомэгнитофону	21
Проецирование	22
Отключение питания	24

Полезные функции

Выбор языка в меню Language	25
Пароль безопасности	26
Другие функции	27
Функция Direct Power On/Off	27
Функция Off & Go	27
Эффективные Инструменты для проведения презентации	27

Настройки установок при помощи меню

Использование меню	29
Меню PICTURE SETTING	31
Меню INPUT SETTING	33
Относительно номера пресета	34
Меню SET SETTING	35
Меню MENU SETTING	37
Меню INSTALL SETTING	38
Меню INFORMATION	40

Обслуживание

Замена лампы	42
Очистка воздушного фильтра	44

Другое

Поиск и устранение неисправностей	45
Список сообщений	47
Технические характеристики	49
Схема установки	54
Установка на полу (фронтальная проекция)	54
Установка под потолком (фронтальная проекция)	56
Габариты	58
Алфавитный указатель	60

Меры предосторожности

Безопасность

- Перед эксплуатацией убедитесь в том, что рабочее напряжение устройства соответствует напряжению электросети вашего региона. Если требуется адаптация напряжения, обратитесь в сервисный центр Sony.
- Если какой-либо предмет или жидкость попали в корпус устройства, следует отключить устройство от сети и перед дальнейшей эксплуатацией проверить его у квалифицированного специалиста.
- Отключите устройство от настенной розетки, если вы не планируете использовать его в течение нескольких дней.
- При отключении возьмитесь за вилку. Никогда не тяните за кабель.
- Настенная розетка должна быть легко доступна и расположена вблизи от устройства.
- Пока устройство подключено к розетке сети переменного тока, оно остается подключенным к сети электропитания, даже если выключено.
- Не смотрите на объектив, если включена лампа.
- Не подносите руки и не кладите какие-либо предметы около вентиляционных отверстий. Из отверстий выходит горячий воздух.
- Будьте внимательны, чтобы не зажать пальцы регулятором.
- Не подкладывайте ткань или бумагу под устройство.

Освещение

- Для получения наилучшего изображения, следите за тем, чтобы на экран не было направлено освещение или солнечный свет.
- Рекомендуются потолочное освещение. Во избежание снижения контрастности изображения используйте флуоресцентные лампы.
- Закрывайте окна, расположенные напротив экрана, непрозрачными шторами.
- Желательно, чтобы пол и стены комнаты, в которой устанавливается устройство, не были покрыты светоотражающим материалом. Если пол и стены покрыты светоотражающим материалом рекомендуется использовать ковер и обои темного цвета.

Предотвращение перегрева

На корпусе проектора имеются выпускные и выпускные вентиляционные отверстия. Не накрывайте отверстия и не ставьте какие-либо предметы около вентиляционных отверстий. Это может стать причиной перегрева проектора и привести к ухудшению качества изображения и поломке проектора.

Очистка

Перед очисткой

Убедитесь, что отключили кабель питания переменного тока от розетки.

Очистка воздушного фильтра

- Выполняйте очистку воздушного фильтра каждый раз после замены лампы.
- Подробнее относительно очистки воздушного фильтра см. в разделе «Очистка воздушного фильтра» на стр. 44.

Очистка объектива

Для уменьшения отражения света поверхность объектива имеет специальное покрытие. При неправильном уходе может ухудшиться качество работы проектора, поэтому внимательно следуйте следующим указаниям:

- Старайтесь не дотрагиваться до объектива. Удаляйте пыль с объектива, используя мягкую сухую ткань. Не используйте влажную ткань, моющее средство или ацетон.
- Аккуратно протрите поверхность объектива мягкой тканью, например салфеткой для очистки стекла.
- Сильные загрязнения можно удалить с помощью чистой салфетки или салфетки для очистки стекла, слегка смоченной водой.
- Не используйте для очистки объектива такие жидкости как спирт, бензин или ацетон, абразивные или щелочные чистящие средства. Эти средства могут повредить поверхность объектива.

Очистка корпуса

- Аккуратно очистите корпус мягкой сухой тканью. Для удаления сильного загрязнения, протрите поверхность тканью, слегка смоченной в слабом растворе моющего средства, затем протрите мягкой сухой тканью.
- Использование спирта, бензина, ацетона или средства от насекомых может повредить поверхность корпуса или стереть обозначения на корпусе. Не используйте эти средства.

- Вы можете поцарапать корпус, протирая его грязной тканью.
- Продолжительный контакт с изделиями из резины или винилпласта может повредить корпус и его покрытие.

ЖК-проектор

- Данный ЖК-проектор изготовлен с использованием высокоточной технологии. Тем не менее, на экране постоянно можно увидеть маленькие черные и/или цветные (красные, синие или зеленые) точки. Это нормальное явление в технологическом процессе и не является неисправностью.

Примечания относительно установки и использования

Неправильная установка

Не устанавливайте проектор в указанных ниже местах. Установка в этих местах может стать причиной поломки устройства.

Места с плохой вентиляцией

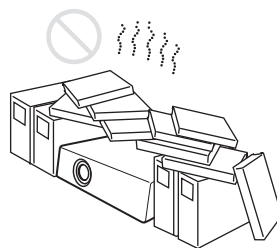

- Для предотвращения внутреннего перегрева обеспечьте условия для надлежащей вентиляции. Не размещайте устройство на поверхностях (коврики, одеяла и т.д.) или возле материалов (занавески, ткани), которые могут заблокировать вентиляционные отверстия. Если вследствие блокировки вентиляционных отверстий устройство нагревается, срабатывает датчик температуры и питание отключается автоматически.
- Оставьте вокруг проектора не менее 30 см свободного пространства.
- Следите за тем, чтобы в вентиляционные отверстия не забивались пыль или частицы бумаги.

Воздействие пара и влаги

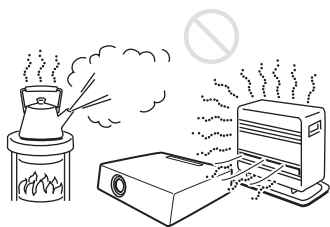

- Не устанавливайте устройство в местах с высокой температурой или влажностью, а также в местах с очень низкой температурой.
- Во избежание конденсации влаги, не устанавливайте устройство в местах, где возможно быстрое повышение температуры.

Места непосредственного воздействия холодного или горячего воздуха от кондиционера

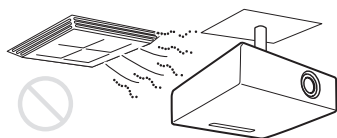

Установка проектора в подобных местах может стать причиной возникновения неисправностей в работе устройства из-за конденсации влаги или нагревания устройства.

Около датчиков тепла или дыма

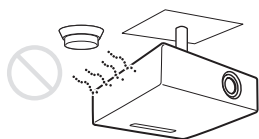

Могут возникнуть сбои в работе датчиков.

В пыльных или сильно задымленных помещениях

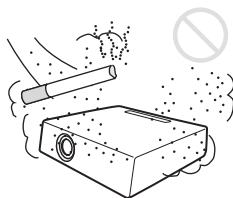

Не устанавливайте устройство в пыльных или сильно задымленных помещениях. Воздушный фильтр может засориться, что может стать причиной поломки устройства. Пыль препятствует прохождению воздуха через фильтр, что может стать причиной перегрева устройства. Выполняйте очистку воздушного фильтра каждый раз после замены лампы.

Неподходящие условия для работы

Не используйте проектор в следующих условиях.

Не ставьте устройство на бок

Не пользуйтесь проектором, установленным на бок. Это может стать причиной возникновения неисправности.

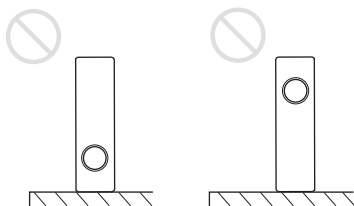

Не устанавливайте устройство с наклоном вправо или влево

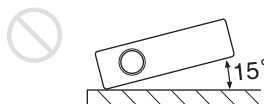

Не устанавливайте устройство в наклонном положении под углом 15°; устанавливайте устройство только на плоской поверхности или с использованием крепления под потолком. Несоблюдение этих правил может стать причиной искажения цветов изображения и сокращения срока службы лампы.

Не допускайте блокировки вентиляционных отверстий

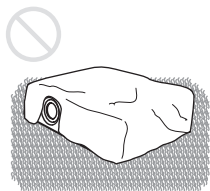

Не ставьте проектор на ковер с ворсом, следите за тем, чтобы вентиляционные отверстия (выпускные/впускные) не забивались, поскольку это может стать причиной перегрева проектора.

Не закрывайте объективы проектора какими-либо предметами

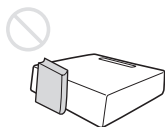

Не ставьте перед объективом какие-либо предметы, чтобы перекрыть свет от объектива проектора во время проецирования. Тепло от лампы может повредить эти предметы. Для временной отмены проецирования изображения используйте кнопку PIC MUTING.

Не используйте устройство для защиты от кражи при переноске или установке

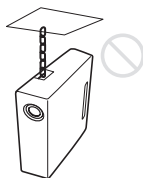

Устройство, расположенное на боковой панели проектора, используется для защиты от кражи и предназначено для прикрепления имеющегося в продаже троса, предотвращающего кражу. Использование этого устройства для переноски или установки может привести к падению и поломке проектора. Не поднимайте проектор с помощью замка безопасности и не подвешивайте его за этот замок. Это может стать причиной падения или поломки проектора.

Использование устройства в условиях высокогорья

Если проектор используется на высоте 1500 м над уровнем моря или выше, выберите в меню INSTALL SETTING установку High Altitude Mode. Если при использовании проектора в условиях высокогорья эта установка не выбрана, надежность некоторых компонентов проектора понижается.

Примечания относительно обращения с проектором

Примечание по переноске

Устройство произведено с использованием высокоточной технологии. Переносите устройство в специальной сумке. Не допускайте падения устройства и не подвергайте его ударам, поскольку это может стать причиной поломки устройства. Убирая устройство в сумку, отсоедините кабель питания АС, все соединительные кабели и положите прилагаемые аксессуары в специальное отделение сумки.

Примечание относительно экрана

При использовании экрана с неровной поверхностью, в зависимости от расстояния между экраном и объективом проектора или уровня увеличения изображения на экране, возможно возникновение помех в виде полос. Это не является неисправностью проектора.

Особенности

Высокая яркость · Высококачественное изображение

Высокая яркость

Уникальная оптическая система Sony обеспечивает высокую эффективность работы.

Высококачественное изображение

VPL-EW5: Три 0,59-дюймовые панели WXGA со сверхширокой апертурой и количеством эффективных пикселей, равным прилб. 1 020 000, обеспечивают для входа RGB разрешение 1280 x 800 точек (по горизонтали/по вертикали) и 750 горизонтальных TV-строк для видеовхода.

VPL-EX50/EX5: Три 0,63-дюймовые панели XGA со сверхширокой апертурой и количеством эффективных пикселей, равным прилб. 790 000, обеспечивают для входа RGB разрешение 1024 x 768 точек (по горизонтали/по вертикали) и 750 горизонтальных TV-строк для видеовхода.

VPL-ES5: Три 0,63-дюймовые панели SVGA со сверхширокой апертурой и количеством эффективных пикселей, равным прилб. 480 000, обеспечивают для входа RGB разрешение 800 x 600 точек (по горизонтали/по вертикали) и 500 горизонтальных TV-строк для видеовхода.

Функция включения/выключения питания

С помощью автоматического выключателя или иного переключателя вы можете выключить всю систему без перехода через режим ожидания.

Простое обслуживание

Поскольку воздушный фильтр расположен сбоку, провести очистку воздушного фильтра легко, даже если проектор установлен под потолком. Очищайте воздушный фильтр одновременно с заменой лампы.

Короткофокусный объектива

Для проецирования 80-дюймового изображения требуется установить проектор на расстоянии всего 2,4 м от экрана, что позволяет проецировать изображение на большой экран даже в небольшом помещении.

Функции безопасности

Пароль безопасности

Когда проектор включен, данная функция препятствует проецированию изображения на экран до тех пор, пока не будет введен пароль безопасности.

Блокировка кнопок

Данная функция блокирует все кнопки на панели управления проектора, что позволяет использовать кнопки на пульте ДУ. Это предотвращает выполнение неправильных действий.

Другие полезные возможности

- Малошумный вентилятор обеспечивает комфортный просмотр
- Экранное меню на 17 языках
- Временная отмена проецирования изображения
- Стоп-кадр
- Функция переключения режима лампы (только для VPLEX50/EW5)
- Низкое потребление энергии в режиме ожидания
- Защита от кражи

Относительно торговых марок

- Adobe Acrobat — торговая марка Adobe System Incorporated.
- Windows — зарегистрированная торговая марка Microsoft Corporation в США и/или в других странах.
- Kensington — зарегистрированная торговая марка Kensington Technology Group.
- Macintosh — зарегистрированная торговая марка Apple, Inc.
- VESA — зарегистрированная торговая марка Video Electronics Standards Association.
- Display Data Channel — торговая марка Video Electronics Standards Association.
- HDMI, логотип HDMI и High-Definition Multimedia Interface — торговые марки или зарегистрированные торговые марки HDMI Licensing LLC.
- Все остальные торговые марки и зарегистрированные торговые марки являются торговыми марками или зарегистрированными торговыми марками их соответствующих владельцев. В данном руководстве значки ™ и ® опущены.

Расположение и функции элементов управления

Верхняя/правая/передняя панели

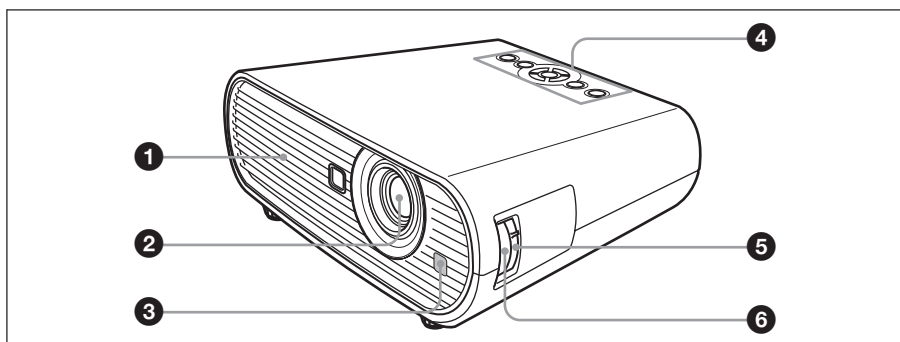

Задняя/нижняя панели

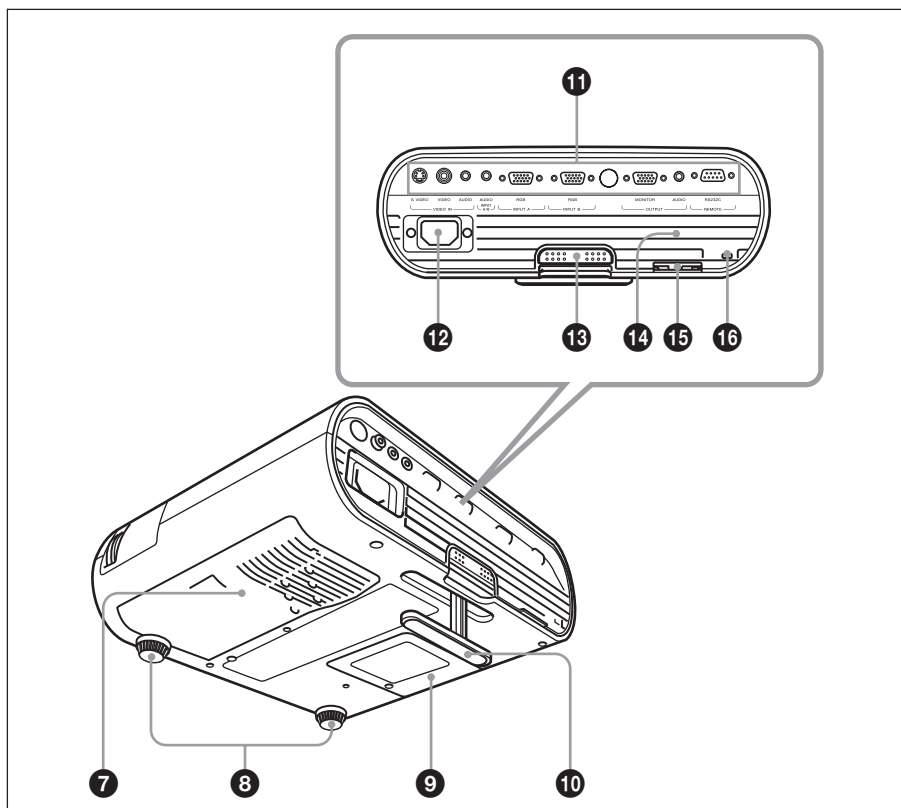

- 1 Вентиляционные отверстия (выпускные)**
- 2 Объектив**
Перед проецированием снимите с объектива крышку.
- 3 Передний детектор дистанционного управления**
- 4 Панель управления**
Подробнее см. в разделе «Панель управления» на стр. 12.
- 5 Кольцо масштабирования**
Регулировка размера изображения.
- 6 Кольцо фокусировки**
Регулировка фокуса изображения.
- 7 Вентиляционные отверстия (впускные) / крышка воздушного фильтра**
- 8 Регуляторы (передние)**
- 9 Крышка лампы**
- 10 Регулятор**
- 11 Панель разъемов**
Подробнее см. в разделе «Панель разъемов» на стр. 14.
- 12 Разъем AC IN**
Для подключения прилагаемого кабеля переменного тока.
- 13 Кнопка регулировки регулятора**
Подробнее см. в разделе «Использование регулятора» на стр. 23.
- 14 Динамик**
- 15 Устройство для защиты от кражи**
Для подсоединения специального троса, в целях предотвращения кражи (имеются в продаже).

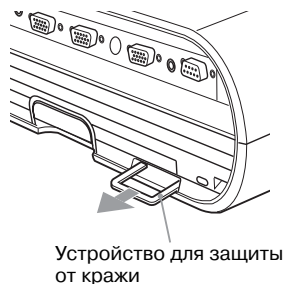

- 16 Замок безопасности**
Используется для прикрепления цепочки или троса (имеются в продаже) для предотвращения кражи.
Адрес веб-страницы:
<http://www.kensington.com/>

Примечание

Для поддержания оптимальных рабочих характеристик, выполняйте очистку воздушного фильтра каждый раз после замены лампы.

Подробнее, см. в разделе «Очистка воздушного фильтра» на стр. 44.

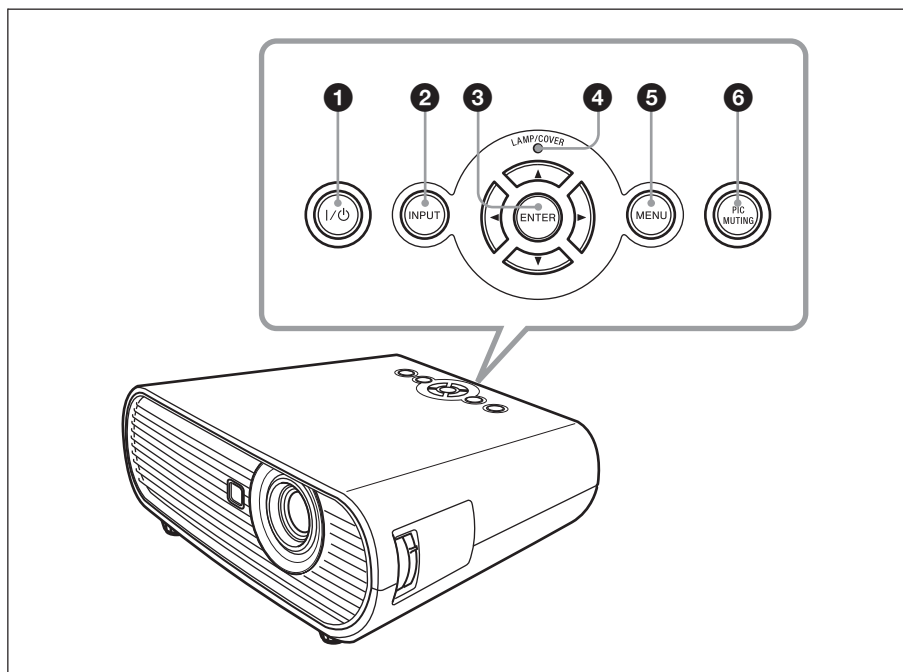

1 Кнопка I/⏻ (включено/режим ожидания)

Нажать, чтобы включить проектор, если проектор находится в режиме ожидания. Чтобы выключить проектор, дважды нажмите кнопку I/⏻ в соответствии с сообщением, или удерживайте кнопку I/⏻ в течение приблизительно 1 секунды. Горит или мигает в следующих случаях:

- Горит красным, если кабель переменного тока подключен к настенной розетке. Если проектор находится в режиме ожидания, вы можете его включить при помощи кнопки I/⏻.
- Мигает красным, если проектор перегрелся, или если проектор не может работать.
- Горит зеленым после того, как проектор был включен, и до тех пор, пока проектор не будет готов к работе.
- Мигает зеленым после включения проектора до его подготовки к работе. Также мигает зеленым после отключения питания кнопкой I/⏻ до остановки охлаждающего вентилятора. Вентилятор работает еще приблизительно 90 сек. после выключения питания.

— Горит оранжевым, если включен энергосберегающий режим.

Подробнее см. на стр. 24.

2 Кнопка INPUT

Выбор входящего сигнала. Входящий сигнал изменяется каждый раз после нажатия кнопки.

3 Кнопки ENTER/⬆/⬇/⬅/➡ (стрелки)

Используется для выбора установок в системе меню, выбора меню или выполнения различных настроек.

4 Индикатор LAMP/COVER

Горит оранжевым при следующих условиях:

- Мигает повторно по 2 раза, если крышка лампы или воздушного фильтра не закреплена должным образом.
- Мигает повторно по 3 раза, если заканчивается срок службы лампы или лампа перегревается.

5 Кнопка MENU

Отображение экранного меню. Нажмите еще раз, чтобы убрать меню.

6 Кнопка PIC MUTING

Отмена проецирования изображения. Чтобы продолжить просмотр, нажмите на кнопку еще раз.

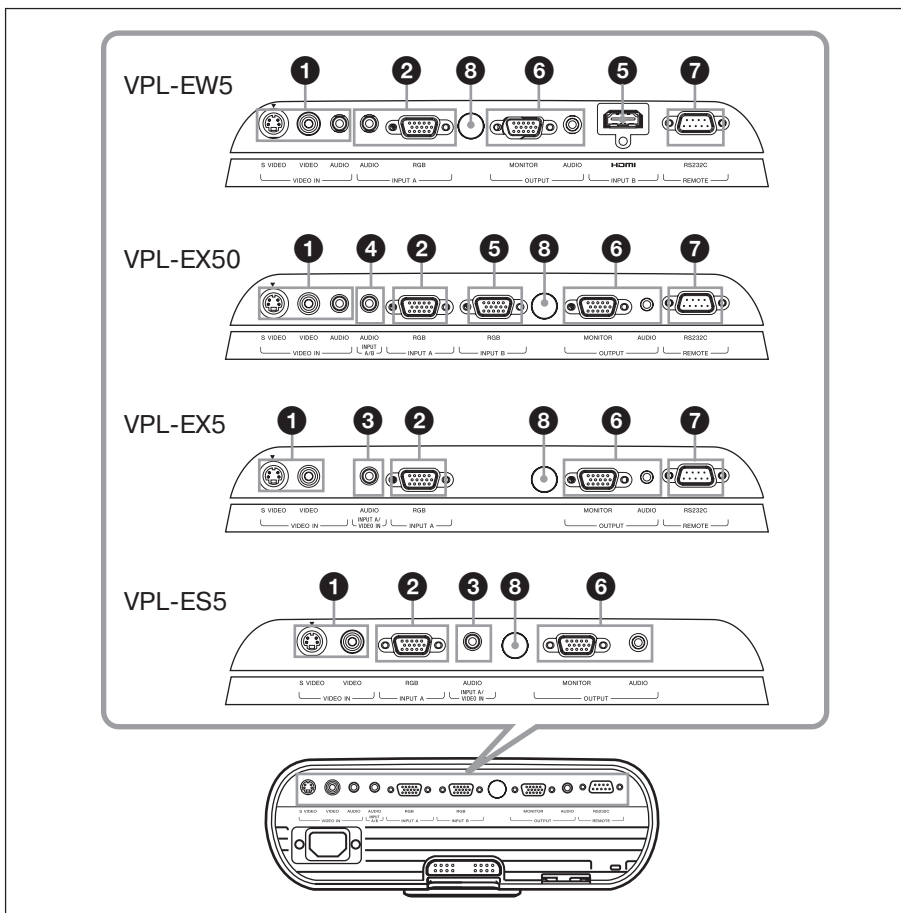

1 Разъем VIDEO IN

- **S VIDEO (4-штырьковый мини DIN):** Для подключения к выходу S video на видеоустройстве.
- **VIDEO (тип фоногнездо):** Для подключения к видеовыходу на видеоустройстве.
- **AUDIO (стереоминигнездо) (только для VPL-EW5/EX50):** Для прослушивания звука с видеоустройства подключите это гнездо к аудиовыходу видеоустройства.

2 Разъем INPUT A

- **RGB (15-штырьковый HD D-sub):** Для приема компьютерного сигнала, GBR-видеосигнала, компонентного сигнала, или DTV-сигнала в зависимости от подключенного устройства. Подключение к разьему выхода на устройстве с помощью прилагаемого или дополнительного кабеля.
- **AUDIO (стереоминигнездо) (только для VPL-EW5):** Для прослушивания звука с компьютера подключите это гнездо к аудиовыходу компьютера.

Подробнее см. в разделе «Подключение к компьютеру» на стр. 19 и «Подключение к видеомаягнитофону» на стр. 21.

3 Разъем INPUT A/VIDEO IN AUDIO (только для VPL-EX5/ES5)

Для приема аудиосигнала соответствующего сигналу изображения, поступающего через разъем INPUT A или VIDEO.

4 Разъем A/B AUDIO (только для VPL-EX50)

Для приема аудиосигнала соответствующего сигналу изображения, поступающего через разъем INPUT A или INPUT B.

5 Разъем INPUT B

• Цифровой RGB/компонентный разъем (для HDMI и HDCP) (только для VPL-EW5):

Подключается к разъему видеовыхода видеоустройства или компьютера имеющего разъем выхода (цифровой) HDMI/DVI.

• Разъем RGB (15-штырьковый HD D-sub) (только для VPL-EX50):

Для приема компьютерного сигнала. Подключается к разъему выхода подключаемого устройства посредством прилагаемого или дополнительного кабеля.

6 Разъем OUTPUT

• MONITOR (15-штырьковый HDD-sub):

Подключается к разъему входа монитора. Подключается к разъему входа на мониторе. Из сигналов, поступающих на разъемы INPUT A или INPUT B (только VPL-EX50), воспроизводится только компьютерный сигнал текущего канала.

• AUDIO (стереоминигнездо):

Для подключения активного динамика. При помощи кнопок VOLUME +/- на пульте ДУ настройте громкость.

VPL-EX50:

Если выбран INPUT A или INPUT B, воспроизводится аудиосигнал, поступающий на разъем AUDIO (INPUT A/B AUDIO) общий для разъемов INPUT A и B. Если выбран VIDEO или S VIDEO, воспроизводится аудиосигнал, поступающий на гнездо AUDIO разъема VIDEO IN.

VPL-EW5/EX5/ES5:

Если выбран INPUT A, воспроизводится аудиосигнал, поступающий на гнездо AUDIO разъема INPUT A. Если выбран

INPUT B (только для VPL-EW5), воспроизводится аудиосигнал, поступающий на гнездо HDMI разъема INPUT B. Если выбран VIDEO или S VIDEO, воспроизводится аудиосигнал, поступающий на гнездо AUDIO разъема VIDEO IN.

7 Разъем REMOTE RS-232C (9-штырьковый D-sub) (только для VPL-EX5/EX50/EW5)

Для подключения к разьему компьютера при управлении проектором с компьютера.

8 Задний детектор дистанционного управления

Пульт ДУ

Кнопки на пульте ДУ с обозначениями, соответствующими кнопкам на панели управления, выполняют те же функции.

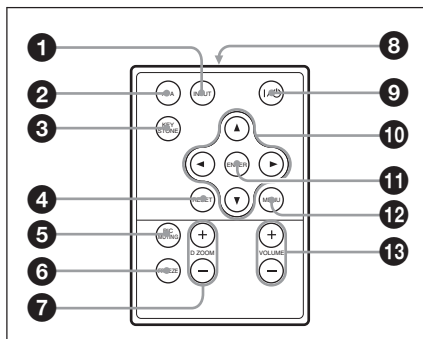

1 Кнопка INPUT

2 Кнопка APA (автоматическое выравнивание по пикселям)

Автоматически настраивает качество изображения при входящем компьютерном сигнале.

Подробнее см. пункт «Smart APA» из раздела «Меню SET SETTING» на стр. 35.

3 Кнопка KEYSTONE (коррекция трапецеидального искажения)

Настройка трапецеидального искажения изображения по вертикали. После нажатия этой кнопки отображается меню настроек.

Используйте кнопки (▲/▼/◀/▶) для настройки.

4 Кнопка RESET

Возвращение установленных параметров к заводским значениям или возвращение увеличенного изображения к первоначальному размеру. Эта кнопка действует, если меню или устанавливаемый параметр отображаются на экране.

5 Кнопка PIC MUTING

Временная отмена проецирования изображения. Для восстановления изображения нажать еще раз.

6 Кнопка FREEZE

Стоп-кадр проецируемого изображения. Для отмены стоп-кадра нажмите еще раз.

7 Кнопка D ZOOM +/-

Увеличение нужного фрагмента изображения на экране.

8 Инфракрасный излучатель

9 Кнопка I/⏻ (включено/режим ожидания)

10 Кнопки ▲/▼/◀/▶ (стрелки)

11 Кнопка ENTER

12 Кнопка MENU

13 Кнопки VOLUME +/-

Перед использованием пульта ДУ

Извлеките прозрачную пленку из отсека для батареи.

Замена батарейки

1 Нажмите на фиксатор держателя литиевой батарейки и выньте держатель из пульта ДУ.

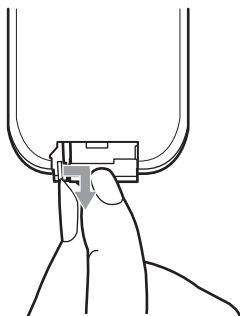

2 Вставьте литиевую батарейку.

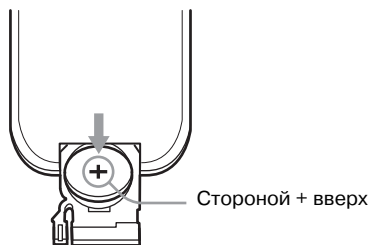

3 Задвиньте держатель обратно в пульт ДУ.

Примечания относительно литиевой батарейки

- В пульте ДУ используется литиевая батарейка кнопочного типа (CR2025). Не используйте батарейки, отличные от CR2025.
- Храните батарейку в недоступном для детей месте.
- Если ребенок проглотил батарейку, немедленно обратитесь к врачу.

Примечания относительно работы пульта ДУ

- Убедитесь в отсутствии препятствий для инфракрасного луча между пультом ДУ и детектором ДУ на проекторе. Направляйте пульт ДУ прямо на детектор.
- Радиус действия пульта ограничен. Чем короче расстояние между пультом ДУ и детектором ДУ, тем шире угол в пределах которого пульт может управлять проектором.

Установка проектора

Расстояние между объективом и экраном изменяется в зависимости от размера экрана. Руководствуйтесь следующей таблицей.

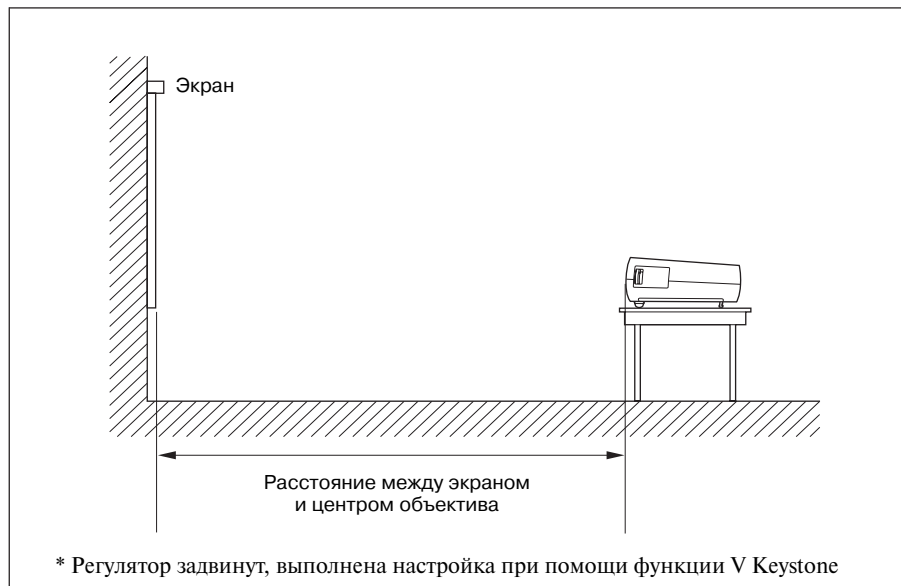

VPL-EX50/EX5/ES5

Единица измерения: м

Размер проецируемого изображения (в дюймах по диагонали)	40	80	100	150	200	250	300
Минимальное расстояние	1.2	2.4	3.0	4.4	5.9	7.4	8.8
Максимальное расстояние	1.3	2.7	3.4	5.2	7.0	8.7	10.5

Возможна небольшая разница между фактическим расстоянием и значением, указанным в таблице выше.

VPL-EW5

(Для параметра Aspect в меню Signal выбрана установка Full 2)

Единица измерения: м

Размер проецируемого изображения (в дюймах по диагонали)	40	80	100	150	200	250	300
Минимальное расстояние	1.3	2.5	3.1	4.7	6.2	7.8	9.3
Максимальное расстояние	1.4	2.9	3.6	5.5	7.4	9.2	11.1

Возможна небольшая разница между фактическим расстоянием и значением, указанным в таблице выше.

Примечания только для VPL-EW5

- Если для параметра Aspect в меню Signal выбрана какая-либо установка, кроме Full 2, изображение может быть ограничено черными полосами сверху и снизу или справа и слева экрана.
- Если для параметра Aspect в меню Signal выбрана установка 4:3, размер проецируемого изображения (по диагонали) будет приблизительно равен 88 % от размера Full 2.
- Если для параметра Aspect в меню Signal выбрана установка 16:9, размер проецируемого изображения (по диагонали) будет приблизительно равен 97 % от размера Full 2.

Подробнее относительно установки см. раздел «Схема установки» на стр. 54.

Подключение проектора

При подключении проектора убедитесь в том, что:

- Вы выключили все устройства до начала проведения каких-либо подключений;
- Вы используете для каждого подключения соответствующие кабели;
- Надежно вставляйте штекеры в разъемы и гнезда; ненадежное подключение может стать причиной появления шумов и ухудшения качества изображения. Отсоединяя кабель, возьмитесь за штекер, не тяните за кабель.

Подключение к компьютеру

В данном разделе содержится информация относительно подключения проектора к компьютеру.

Дополнительную информацию см. в руководстве по эксплуатации компьютера.

Подключение к компьютеру

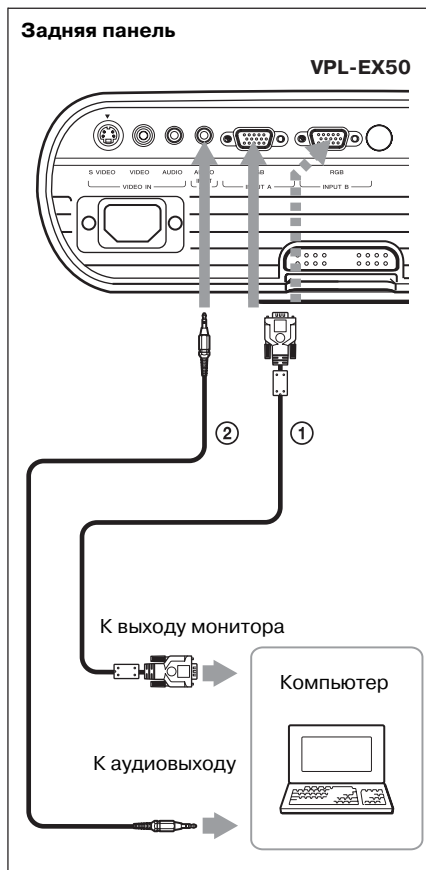

- ① Кабель 15-штырьковый HD D-sub (прилагается)
- ② Стерефонический соединительный аудиокабель (не прилагается)
(Используйте кабель с низким сопротивлением.)

Примечания

- Для стерефонического аудиоподключения подключите стерефонический соединительный аудиокабель к следующим разъемам:
VPL-EX5/ES5: разъем INPUT A/VIDEO IN AUDIO
VPL-EW5: разъем INPUT A AUDIO
VPL-EX50: разъем INPUT A/B AUDIO
- Проектор принимает сигналы VGA, SVGA, XGA, SXGA, SXGA+, WXGA. Рекомендуется установить на компьютере режим выхода SVGA (VPL-ES5), XGA (VPL-EX5/EX50) или WXGA (VPL-EW5) для выхода на внешний монитор.

- Если вы выбрали на компьютере, например, типа ноутбук, установку для воспроизведения сигнала и на дисплее компьютера, и на внешнем мониторе, изображение на экране внешнего монитора может не отображаться должным образом. Выберите на компьютере установку для воспроизведения сигнала только на внешнем мониторе.

Подробнее см. руководство по эксплуатации, прилагаемое к компьютеру.

Примечание

Для подключения компьютера Macintosh, оснащенного разъемом видеовыхода с 2-мя рядами штырьков, используйте имеющийся в продаже переходник.

Подключение к компьютеру или видеоустройству (цифровое) (только для VPL-EW5)

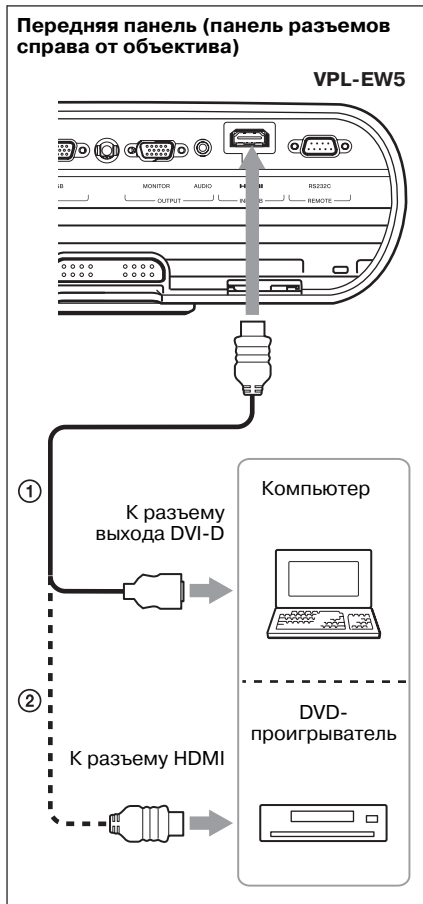

- ① Кабель HDMI-DVI-D (не прилагается)
- ② Кабель HDMI (не прилагается)

Примечания

- Убедитесь, что используете HDMI-кабель с логотипом HDMI.
- Разъем HDMI на проекторе несовместим с сигналом DSD (Direct Stream Digital) и с сигналом CEC (Consumer Electronics control).

Подключение к видеомагнитофону

В данном разделе содержится информация относительно подключения проектора к видеомагнитофону.

Дополнительную информацию см. в руководстве по эксплуатации подключаемого устройства.

Подключение к разъему выхода video или S video

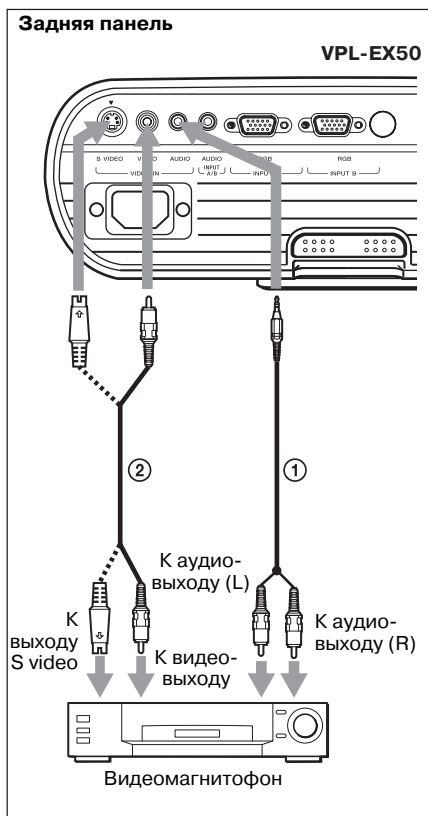

- ① Стерефонический соединительный аудиокабель (не прилагается) (Используйте кабель с низким сопротивлением.)
- ② Видеокабель (не прилагается) или S-Video кабель (не прилагается)

Подключение к разъему видеовыхода GBR/компонентного сигнала

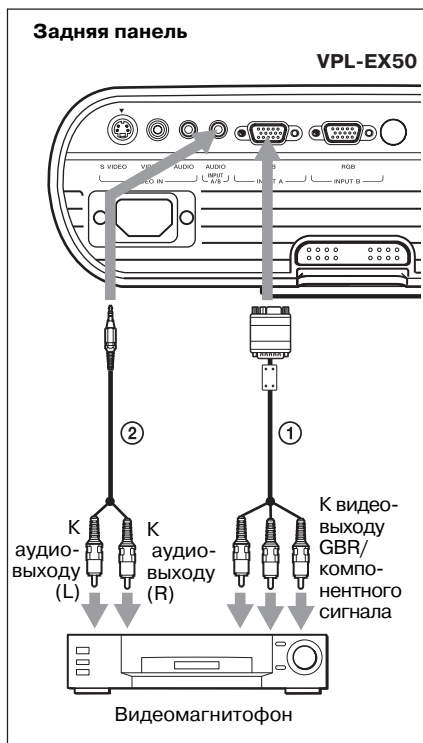

- ① Сигнальный кабель (не прилагается) 15-штырьковый HD D-sub ↔ 3-х штекерный.
- ② Стерефонический соединительный аудиокабель (не прилагается) (Используйте кабель с низким сопротивлением.)

Примечания

- Для стерефонического аудиоподключения подключите стерефонический соединительный аудиокабель к следующим разъемам: VPL-EX5/ES5: разъем INPUT A/VIDEO IN AUDIO VPL-EW5: разъем INPUT A AUDIO VPL-EX50: разъем INPUT A/B AUDIO
- Установите соотношение сторон изображения при помощи параметра Aspect в меню INPUT SETTING в соответствии с входным сигналом.
- При подключении проектора к разъему видеовыхода сигнала GBR выберите в меню SET SETTING для параметра Input-A Signal Sel. установку Video GBR, а при подключении проектора к разъему выхода компонентного сигнала установку Component.

Проецирование

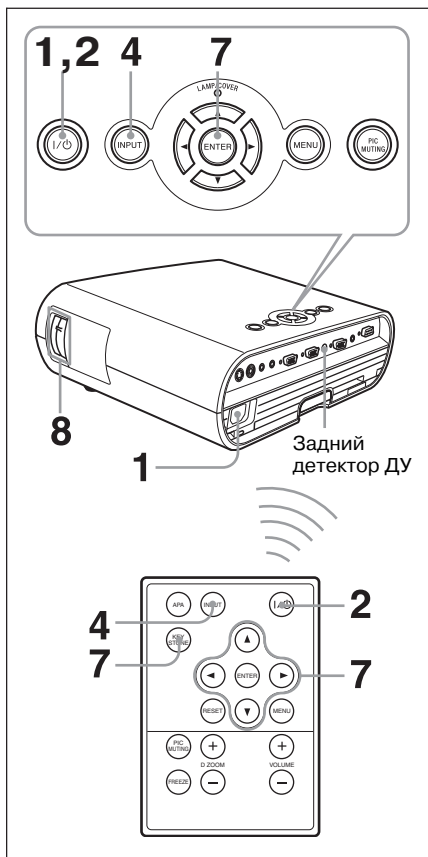

1 Подключите кабель питания переменного тока в настенную розетку, подсоедините все устройства, затем снимите крышку с объектива.

Кнопка I/⏻ загорается красным, и проектор переходит в режим ожидания.

2 Нажмите кнопку I/⏻.

Кнопка I/⏻ сначала мигает, затем горит зеленым. (Проектором нельзя пользоваться, пока кнопка I/⏻ мигает.)

3 Включите подсоединенные к проектору устройства.

4 Нажмите кнопку INPUT для выбора источника входа.

С каждым нажатием на кнопку входящие сигналы переключаются в следующем порядке:

Input-A → Input-B → Video → S-Video
 ↑
 (Только для VPL-EW5/EX50)

Для просмотра изображения, поступающего с	Нажмите INPUT для отображения
Компьютера/компонента подключенного к разъему INPUT A	Input-A
Компьютера подключенного к разъему INPUT B (только для VPL-EX50)	Input-B
Компьютера/видеомагнитофона и т.д. подключенного к разъему INPUT B (цифровой) (только для VPL-EX50)	
Видеоустройства, подключенного к разъему входа VIDEO	Video
Видеоустройства, подключенного к разъему входа S VIDEO	S-Video

При помощи функции Smart APA (интеллектуальное автоматическое выравнивание по пикселям) выполняется настройка изображения, поступающего с подключенных устройств.



Примечания

- Если для параметра Auto Input Search выбрана установка On, проектор выполняет поиск сигналов, поступающих с подключенных устройств, и отображает канал для входа найденных входных сигналов.

Подробнее см. пункт «Input Search» на стр. 35.

- Функция Smart APA эффективна только для входящего аналогового компьютерного сигнала.

5 Переключите подсоединенные к выходу проектора устройства на передачу сигнала на проектор.

В зависимости от типа вашего компьютера, например, если это ноутбук, возможно вам придется переключить компьютер на передачу сигнала на проектор при помощи кнопок (например, LCD/VGA, / ) или изменить настройки компьютера.

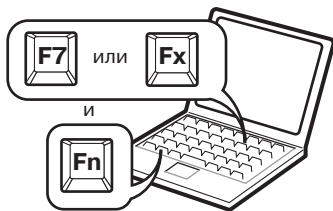

Примечание

Кнопка, используемая для переключения компьютера на выход проектора, различается в зависимости от типа компьютера.

6 Настройте верхнее и нижнее положение изображения.

Используйте регулятор для настройки положения изображения.

Использование регулятора

Нажав кнопку регулировки регулятора, поднимите проектор и отрегулируйте угол его наклона, затем отпустите кнопку для фиксации регулятора.

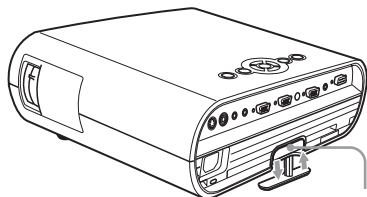

Кнопка регулировки регулятора

Примечания

- Следите за тем, чтобы пальцы не попали под проектор.
- Сильно не нажимайте на верхнюю панель и не тяните ее, если регулятор выдвинут. Это может привести к поломке проектора.

7 Отрегулируйте трапецеидальное искажение изображения (▭ ▭). (Только для VPL-ES5.)

Нажмите кнопку KEystone на пульте ДУ для отображения меню настроек и отрегулируйте угол наклона при помощи кнопок ▲/▼/◀/▶.

Для VPL-EW5/EX50/EX5

- При настройке угла наклона проектора при помощи регулятора одновременно выполняется настройка трапецеидального искажения изображения. Если вы не хотите, чтобы выполнялась автоматическая настройка трапецеидального искажения, выберите для параметра V Keystone установку Manual. (См. стр. 38.)
- Если для параметра V Keystone выбрана установка Auto настройка трапецеидального искажения выполняется автоматически. Однако в зависимости от температуры помещения или угла наклона экрана данная настройка может не являться окончательной. В этом случае, выполните настройку вручную. Нажмите кнопку KEystone для отображения на экране индикации V Keystone и отрегулируйте значение при помощи кнопок ▲/▼/◀/▶.

8 Настройте размер изображения и фокус. Настройте размер изображения, используя кольцо масштабирования и настройте фокус изображения, используя кольцо фокусировки.

Отключение питания

1 Нажмите кнопку I/⏻.

Для подтверждения того, что вы хотите выключить питания, отображается сообщение POWER OFF? Please press I/⏻ key again.

Примечание

Сообщение исчезает при нажатии любой другой кнопки, кроме I/⏻, или никакая кнопка не была нажата в течение 5 секунд.

2 Нажмите кнопку I/⏻ еще раз.

Кнопка I/⏻ мигает зеленым, и вентилятор продолжает работать для охлаждения устройства. Кнопка I/⏻ быстро мигает в течение первых 60 секунд. В течение этого времени вы не сможете включить питание, нажимая на кнопку I/⏻.

3 После того, как вентилятор прекратит работу и кнопка I/⏻ загорится красным, отсоедините кабель питания переменного тока от настенной розетки. (Кроме случаев, когда используется функция Direct Power On/Off или функция Off & Go)

Выбор языка в меню Language

Вы можете выбрать один из 17 языков для отображения на экране меню и прочей информации. По умолчанию установлен английский язык. Чтобы изменить язык меню, выполните следующее:

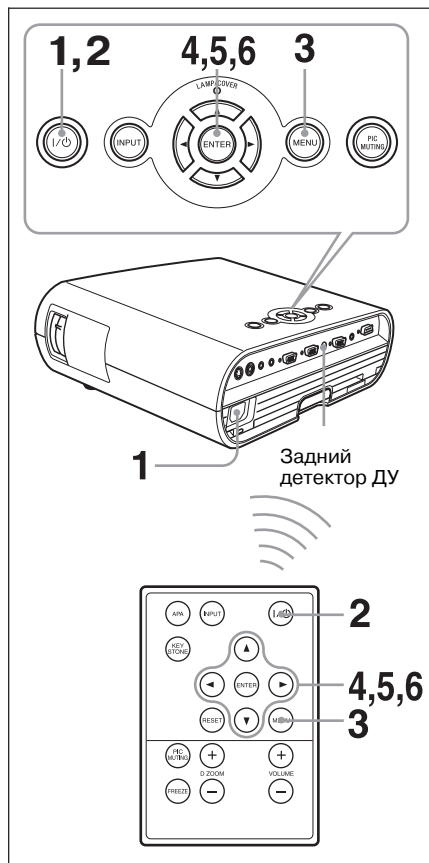

- 1** Подключите кабель питания переменного тока в настенную розетку.
- 2** Нажмите кнопку I/O для включения проектора.
- 3** Нажмите кнопку MENU. Отображается меню.

Выбранное меню обозначается желтой кнопкой.

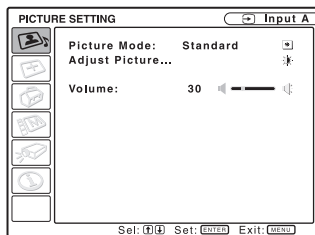

- 4** Нажимайте кнопку ▲ или ▼ для выбора меню MENU SETTING, затем нажмите кнопку ► или ENTER.

Отображается выбранное меню.

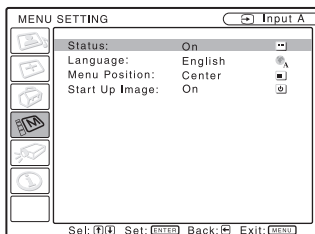

- 5** Нажимайте кнопку ▲ или ▼ для выбора параметра Language, затем нажмите кнопку ► или ENTER.

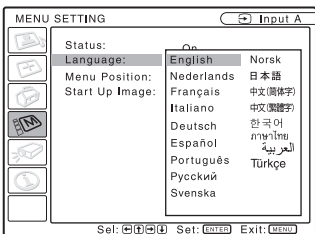

- 6** Нажимайте кнопку ▲, ►, ◀ или ▼ для выбора языка, затем нажмите кнопку ENTER. Меню отображается на выбранном вами языке.

Чтобы убрать меню

Нажмите кнопку MENU.

Меню исчезает автоматически, если не нажимать кнопку в течение 1 минуты.

Пароль безопасности

В работе проектора используется функция, защищающая проектор от нежелательного использования. При включении проектора требуется ввести предварительно установленный пароль. При вводе неправильного пароля проецирование изображения невозможно.

Примечания

- Вы не сможете пользоваться проектором, если забыли свой пароль и пароль администратора недоступен. Пожалуйста, обратите внимание на то, что в этом случае применение пароля безопасности делает для вас невозможным использование проектора.
- Если вы используете пароль безопасности, пароль необходим только, когда питание включено или после подключения кабеля питания.

Использование пароля безопасности

1 Нажмите кнопку MENU, затем в меню INSTALL SETTING выберите установку Security Lock.

2 Введите пароль.

Используйте кнопки MENU, ▲/▼/◀/▶ и ENTER для ввода 4-значного пароля. (Установленный по умолчанию пароль «ENTER, ENTER, ENTER, ENTER». После ввода пароля по умолчанию, вы можете ввести собственный пароль. Поэтому, если вы используете эту функцию впервые, введите ENTER 4 раза.)

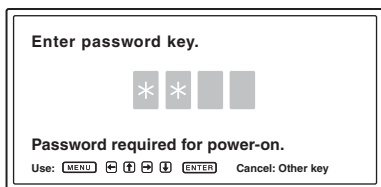

Затем отображается экран для ввода нового пароля. (Введите пароль на этом экране, даже если хотите оставить текущий пароль.)

Введите пароль на этом экране.

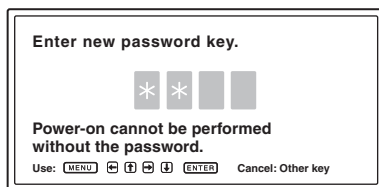

3 Введите пароль еще раз для подтверждения.

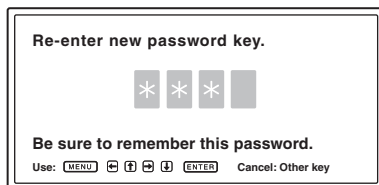

После отображения указанного ниже сообщения установка пароля безопасности завершается.

Security Lock enabled!

Если на экране отображается сообщение «Invalid Password» выполните процедуру еще раз с действия 1.

Invalid Password!

4 Выключите основное питание и отключите кабель питания переменного тока.

Установка пароля безопасности завершена, и пароль вступает в силу. После включения питания в следующий раз, отображается экран для ввода пароля.

Сертификация защиты

Если отображается экран для ввода пароля, введите пароль, который был установлен. Если вы 3 раза введете неправильный пароль, то не сможете использовать проектор. В этом случае нажмите кнопку I/⏻ для выключения питания.

Отмена пароля безопасности

1 Нажмите кнопку MENU, затем отмените выбор установки Security Lock в меню INSTALL SETTING.

2 Введите пароль.

Введите пароль, который был установлен.

Примечание

Если вы обращаетесь в центр сервисного обслуживания по поводу того, что забыли пароль, вам будет необходимо принести документ с серийным номером проектора и ваше удостоверение личности. (в зависимости от страны/региона.) Если эти данные будут подтверждены, вам сообщат пароль.

Другие функции

Функция Direct Power On/Off

При использовании автоматического выключателя для включения и отключения питания системы выберите для функции Direct Power установку On. В этом случае вы можете включать и отключать питание, не нажимая на кнопку включения питания на проекторе.

Функция Off & Go

Если вам необходимо срочно покинуть конференц-зал, выключите проектор, а затем можете отключить кабель питания переменного тока.

Инструменты для проведения презентации

Увеличение размера изображения (функция цифрового увеличения изображения)

Вы можете выбрать фрагмент изображения для увеличения. Данная функция работает, если на вход поступает сигнал с компьютера. Данная функция не работает, если на вход поступает видеосигнал.

- 1 Спроецируйте обычное изображение и нажмите кнопку D ZOOM + на пульте ДУ. Значок цифрового увеличения изображения отображается в центре изображения.

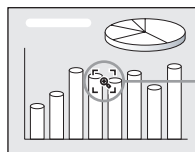

Значок цифрового увеличения изображения

- 2 Переместите значок на фрагмент изображения, который хотите увеличить. Используйте кнопки (▲/▼/◀/▶) для перемещения значка.

- 3** Нажмите кнопку D ZOOM + еще раз. Фрагмент изображения, где расположен значок, увеличивается. Увеличенный фрагмент отображается на экране несколько секунд.
- Нажимайте кнопку + для еще большего увеличения изображения (Макс. коэффициент увеличения — в 4 раза.)

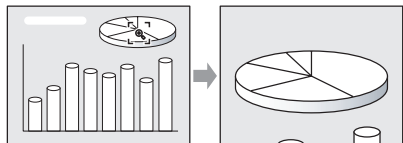

Используйте кнопки (▲/▼/◀/▶) для прокрутки увеличенного изображения.

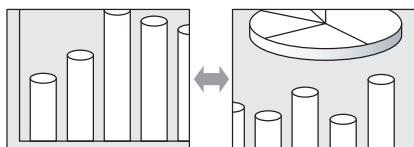

Возврат изображения исходного размера

Нажмите кнопку D ZOOM —. Просто нажмите кнопку RESET, чтобы немедленно восстановить исходный размер изображения.

Стоп-кадр в проецируемом изображении (функция стоп-кадр)

Нажмите кнопку FREEZE. При нажатии кнопки отображается индикация Freeze. Данная функция работает, если на вход поступает сигнал с компьютера. Для восстановления первоначального экрана нажмите кнопку FREEZE еще раз.

Использование меню

Проектор оснащен экранным меню для выполнения различных настроек и выбора установок.

Элементы отображения

Индикатор входящего сигнала

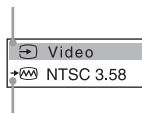

Индикатор установок входящего сигнала

Меню настройки изображения

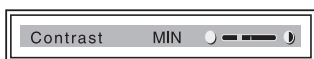

Индикатор входящего сигнала

Отображает выбранный канал входа. При отсутствии входящего сигнала отображается индикация X. Вы можете отменить изображение индикатора с помощью параметра Status в меню MENU SETTING.

Индикатор установок входящего сигнала

Для **Input-A**: Отображается установка Auto или Input-A Signal Sel. в меню SET SETTING.

Для входа **Video/S-Video**: Отображается установка Auto или Color System в меню SET SETTING.

1 Нажмите кнопку MENU.

Отображается меню.

Выборное меню обозначается желтой кнопкой в колонке слева.

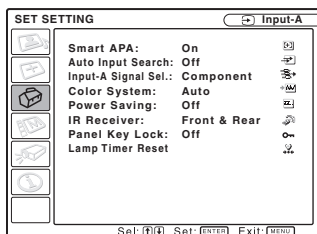

2 Используйте кнопку ▲ или ▼ для выбора меню, затем нажмите кнопку ► или ENTER.

Отображается выбранное меню.

3 Выберите параметр меню.

Используйте кнопку ▲ или ▼ для выбора параметра, затем нажмите ► или ENTER.

Установки параметров отображаются во всплывающем меню или в подменю.

Всплывающее меню

Меню Устанавливаемые параметры Выбранный входящий сигнал

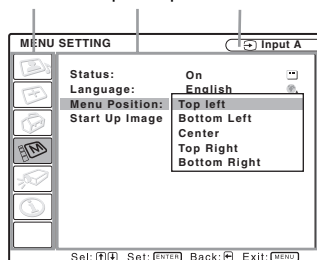

Подменю

Меню Устанавливаемые параметры

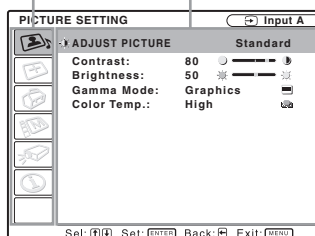

4 Выберите установку или настройте параметр.

• Изменение параметра:

Для увеличения значения нажмите кнопку ▲ или ►.

Для уменьшения значения нажмите кнопку ▼ или ◀.

Для возврата предыдущего экрана нажмите кнопку ENTER.

• Изменение установки:

Нажмите кнопку ▲ или ▼ для изменения установки.

Для возврата предыдущего экрана нажмите кнопку ENTER или ◀.

Чтобы убрать экран меню

Нажмите кнопку MENU.

Если не нажимать на кнопки в течении 1 минуты, меню исчезает автоматически.

Возврат установок по умолчанию для параметров, которые были настроены

Выберите параметр, для которого вы хотите восстановить установку по умолчанию, затем нажмите кнопку RESET на пульте ДУ.

На экране отображается сообщение «Complete!», и для параметра, который был выбран, восстанавливается установка по умолчанию.

Параметры, для которых могут быть восстановлены установки по умолчанию:

- Contrast, Brightness, Color, Hue и Sharpness меню Adjust Picture... меню PICTURE SETTING
- Dot Phase, H Size и Shift в меню Adjust Signal... меню INPUT SETTING.

Сохранение установок

Установки автоматически сохраняются в памяти проектора после нажатия кнопки ENTER.

Если входящий сигнал отсутствует

При отсутствии входящего сигнала на экране отображается сообщение «Cannot adjust this item.»

Параметры, которые не могут быть настроены

В зависимости от сигнала, поступающего на вход, параметры, которые не могут быть настроены не отображаются в меню.

Подробнее см. на стр. 41.

Меню PICTURE SETTING

Меню PICTURE SETTING предназначено для настройки изображения или громкости звука. Настройка и выбор установок параметров зависят от типа входящего сигнала. Подробнее см. в разделе «Входящие сигналы и настраиваемые параметры/выбираемые установки» на стр. 41.

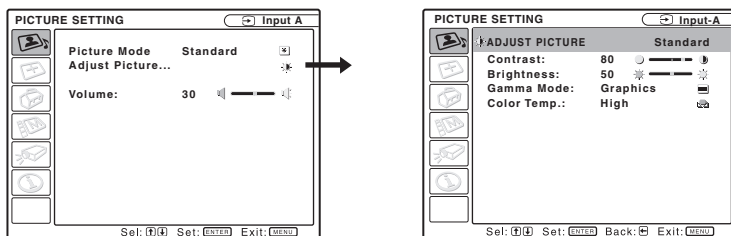

Настраиваемый параметр	Функции	Первоначальная установка
Picture Mode	<p>Выберите режим изображения.</p> <ul style="list-style-type: none"> • Dynamic: Усиление контрастности для получения «динамичного» изображения. • Standard: Выберите эту установку для обычного изображения. • Game: Выберите эту установку для просмотра изображения компьютерной игры. • Living: Выберите эту установку для просмотра спортивных и музыкальных программ и изображения с цифровой видеокамеры. • Cinema: Выберите эту установку для просмотра фильмов как в кинотеатре. • Presentation: Установите соответствующую яркость изображения для презентации при входящем сигнале с компьютера. 	Установка в соответствии с входящим сигналом
Adjust Picture...	Устройство может сохранить значения настроек в следующих подменю для каждого режима изображения по отдельности.	
Contrast	Настройка контрастности изображения.	80
Brightness	Настройка яркости изображения.	50
Color	Настройка цветовой насыщенности изображения.	50
Hue	Настройка оттенков. Чем выше значение, тем больше оттенков зеленого в изображении. Чем ниже значение, тем больше красного.	50
Sharpness	Настройка четкости изображения. Чем больше значение настройки, тем выше четкость изображения. Чем меньше значение, тем мягче границы объектов изображения.	30
Gamma mode	<p>Выберите кривую коррекции тонопередачи изображения.</p> <ul style="list-style-type: none"> • Graphics: Улучшается отображение полутонов. Фотографии могут отображаться в естественных тонах. • Text: Повышенная контрастность черного и белого. Подходит для изображения, которое содержит большое количество текста. 	Graphics
Color Temp.	<p>Настройка цветовой температуры.</p> <ul style="list-style-type: none"> • High: Придает белым цветам голубоватый оттенок. • Middle: Придает белым частям изображения естественный белый. • Low: Придает белым цветам красноватый оттенок. 	Установка в соответствии с входящим сигналом

Настройка и выбор установок в меню

Настраиваемый параметр	Функции	Первоначальная установка
DDE (Динамический корректор четкости деталей)	Выбор установки для воспроизведения входящего сигнала в соответствии с материалом. <ul style="list-style-type: none"> ● Off: Воспроизведение материала в формате чересстрочной развертки без преобразования. ● Progressive: Воспроизведение видеоизображения преобразованного из формата чересстрочной развертки в формат прогрессивной развертки. ● Film: Воспроизведение сглаженного изображения форматов 2-2, 2-3 pull-down. Если воспроизводится какой-либо другой материал, кроме 2-2, 2-3 pull-down, автоматически выбирается установка Progressive. 	Film
Volume	Настройка громкости звука	30

Примечание

Если для параметра Picture Mode выбрана установка Presentation, установки параметра Color Temp. не отображаются.

Меню INPUT SETTING

Меню INPUT SETTING предназначено для настройки входящего сигнала.

Если сигнал поступает с компьютера

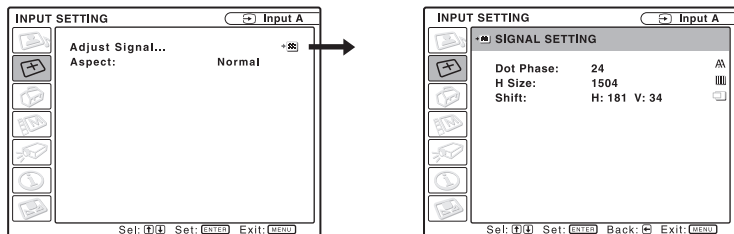

Настраиваемый параметр	Функции	Первоначальная установка
Adjust Signal...		
Dot Phase	Настройка фазы точек для ЖК-панели и поступающего с компьютера сигнала. Выберите настройку для наилучшего отображения изображения после настройки изображения нажатием кнопки APA .	Установка в соответствии с входящим сигналом
H Size	Настройка размера изображения поступающего с компьютера, по горизонтали. Выберите установку в соответствии с входящим сигналом. Подробнее см. на стр. 52	Установка в соответствии с входящим сигналом
Shift	Настройка положения изображения. Настройка H — для положения изображения по горизонтали. Настройка V для положения изображения по вертикали. При увеличении значения настройки H , изображение сдвигается вправо, при уменьшении — влево. При увеличении значения настройки V изображение сдвигается вверх, при уменьшении значения настройки, изображение сдвигается вниз. Используйте кнопки ◀ и ▶ для настройки положения изображения по горизонтали и кнопки ▲ и ▼ для настройки положения изображения по вертикали.	Установка в соответствии с входящим сигналом
Aspect (при входящем видеосигнале)	<p>Вы можете установить соотношение сторон изображения для текущего входящего сигнала. Это параметр доступен, только если на вход поступает видеосигнал (Номера пресетов с 1 по 11).</p> <ul style="list-style-type: none"> ● Normal¹: Выберите для просмотра изображения с обычным соотношением сторон 4:3. ● 4:3: Установка соотношения сторон изображения 4:3. ● 16:9²: Выберите для просмотра сжатого изображения. ● Full¹: Исходное изображение проецируется во весь экран. ● Zoom: Выберите для увеличения исходного изображения без изменения соотношения сторон. ● Wide Zoom: Выберите для увеличения во весь экран с минимальным искажением. 	Установка в соответствии с входящим сигналом

Настройка и выбор установок в меню

Настраиваемый параметр	Функции	Первоначальная установка
Аспект (при входящем компьютерном сигнале)	<p>Вы можете установить соотношение сторон отображаемого изображения для текущего входящего сигнала. Это параметр доступен, только если на вход поступает компьютерный сигнал (Номера пресетов с 21 по 63)</p> <ul style="list-style-type: none"> ● Full 1: Изображение проецируется во весь экран по горизонтали или по вертикали без изменения соотношения сторон исходного изображения. ● Full 2: Исходное изображение проецируется во весь экран. ● Normal: Отображение изображения путем сопоставления пикселей изображения входящего сигнала и ЖК-панели. Изображение становится четким, но меньшего размера. ● Zoom: Выберите для увеличения исходного изображения без изменения соотношения сторон. 	Установка в соответствии с входящим сигналом

*1: Только для VPL-EW5.

*2: Только для VPL-EX5/EX50/EW5.

Примечание

Обратите внимание, что если проектор используется в целях получения прибыли или для публичного просмотра, изменение исходного изображения путем переключения в широкоэкранный режим может являться нарушением авторских прав или прав производителей, которые защищены законом.

Относительно номера пресета

В работе проектора используются 45 типов предустановленных данных для входящих сигналов (пресеты). Если на вход поступает предустановленный сигнал, проектор автоматически определяет тип сигнала и использует предустановленные данные для отображения изображения оптимального качества. Номер ячейки памяти и тип сигнала отображаются в меню INFORMATION (см. стр. 40). Вы можете изменить предустановленные данные в меню INPUT SETTING.

О сигналах, сохраненных в памяти, см. таблицу на стр. 52.

Примечание

Если соотношение сторон изображения поступающего на вход, отличается от Full2, то часть экрана отображается черным.

Меню SET SETTING

Меню SET SETTING предназначено для изменения настроек проектора.

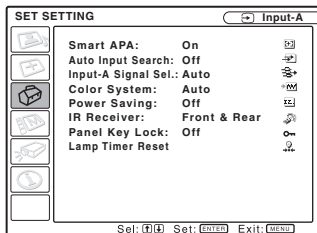

Настраиваемый параметр	Функции	Первоначальная установка
Smart APA	<p>При помощи функции APA (автоматическое выравнивание по пикселям) автоматически выполняется настройка параметров Dot Phase, H Size и Shift меню INPUT SETTING для входящего компьютерного сигнала.</p> <ul style="list-style-type: none"> ● On: Если сигнал поступает с компьютера, функция APA действует автоматически так, чтобы изображение выглядело наиболее четко. Входящий сигнал, который был настроен при помощи функции Smart APA, не требует повторной настройки, даже если кабель был отсоединен и подсоединен снова, или был изменен канал входа. Вы можете настроить изображение, нажав кнопку APA на пульте ДУ, даже если для параметра Smart APA выбрана установка On. ● Off: Функция APA действует после нажатия кнопки APA на пульте ДУ. 	On
Auto Input Search	<p>Если выбрана установка On, проектор определяет входящие сигналы в следующем порядке: Input-A/Input-B (только для VPL-EW5/EX50)/Video/S-Video. Он определяет канал входа, если питание включено или нажата кнопка INPUT.</p>	Off
Input-A Signal Sel.	<p>Выберите тип сигнала, поступающего с устройства, подключенного к разъему INPUT A.</p> <p>Выберите тип сигнала поступающего с устройства, с помощью установок параметра Input-A выбранных кнопкой INPUT.</p> <ul style="list-style-type: none"> ● Auto: Автоматический выбор типа входящего сигнала. ● Computer: Прием сигнала с компьютера. ● Component: Прием компонентного сигнала с DVD-проигрывателя/рекордера, проигрывателя дисков Blu-ray, цифрового тюнера и т.п. ● Video GBR: Прием сигнала с игровой TV-приставки или устройства HDTV. 	Auto
Color System	<p>Выбор системы цветности входящего сигнала. Если выбрать установку Auto, проектор определяет цветовую систему цветности входящего сигнала автоматически. Если изображение с искажениями или черно-белое, выберите систему цветности в соответствии с входящим сигналом.</p>	Auto

Настройка и выбор установок в меню

Настраиваемый параметр	Функции	Первоначальная установка
Power Saving	<p>Выбор установки для энергосберегающего режима.</p> <ul style="list-style-type: none"> ● Lamp off: Если входящий сигнал отсутствует в течении 10 минут, лампа выключается. Лампа включается после появления входящего сигнала или после нажатия любой кнопки. ● Standby: Проектор переходит в режим ожидания при отсутствии входящего сигнала в течении 10 минут. Для работы проектора включите питание еще раз. ● Off: Проектор не переходит в энергосберегающий режим. 	Off
IR Receiver	<p>Выбор детекторов ДУ (IR Receiver) на передней и задней панели проектора.</p> <ul style="list-style-type: none"> ● Front & Rear: Активируются детекторы и на передней и на задней панели. ● Front: Активируется детектор только на передней панели. ● Rear: Активируется детектор только на задней панели. 	Front & Rear
Panel Key Lock	<p>Блокировка всех кнопок на панели управления проектора для управления проектором только при помощи пульта ДУ. Для блокировки кнопок панели управления выберите установку On.</p> <p>Если выбрана установка On нажмите и удерживайте кнопку I/⏻ на панели управления в течение 10 секунд, чтобы включить проектор, если он находится в режиме ожидания, или для перехода в режим ожидания, если питание включено. Если нажать и удерживать кнопку MENU около 10 секунд при включенном питании, блокировка кнопок отменяется и для параметра Panel Key Lock автоматически выбирается установка Off.</p>	Off
Lamp Timer Reset	После замены лампы выполните сброс показаний таймера продолжительности работы лампы.	—

Примечания

- Нажмите кнопку APA, когда изображение отображается во весь экран. Если вокруг проецируемого изображения имеются черные полосы, функция APA не будет работать должным образом и некоторые части изображения могут не отображаться на экране.
 - Вы можете отменить настройки повторным нажатием кнопки APA, пока на экране отображается сообщение «Adjusting».
 - В зависимости от типа входящего сигнала, изображение не может быть настроено должным образом.
 - При настройке изображения вручную выполните настройку параметров Dot Phase, H Size и Shift в меню INPUT SETTING.
- Если при выбранной для параметра Input A Signal Sel. установке Auto входящий сигнал отображается некорректно, выберите установку в соответствии с входящим сигналом.

Меню MENU SETTING

Меню MENU SETTING предназначено для изменения установок отображения меню.

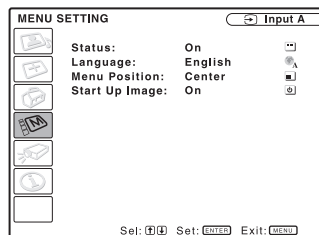

Настраиваемый параметр	Функции	Первоначальная установка
Status (экранный дисплей)	Выбор установки для экранных дисплеев. Выберите установку Off для отмены отображения экранных дисплеев кроме экранов меню и сообщений при выключении питания, а также предупреждающих сообщений.	On
Language	Выбор языка, используемого для отображения меню и экранных дисплеев. Вы можете выбрать один из указанных языков: English, Nederlands, Français, Italiano, Deutsch, Español, Português, Русский, Svenska, Norsk, 日本語, 中文(简体字), 中文(繁體字), 한국어, ภาษาไทย, العربية и Türkçe	
Menu Position	Выбор положения для отображения дисплея меню: Top Left (сверху слева), Bottom Left (снизу слева), Center (в центре), Top Right (сверху справа), и Bottom Right (снизу справа).	
Start Up Image	<ul style="list-style-type: none"> ● On: Отображать стартовый дисплей после включения питания. ● Off: Не отображать стартовый дисплей после включения питания. 	

Меню INSTALL SETTING

Меню INSTALL SETTING предназначено для изменения настроек проектора.

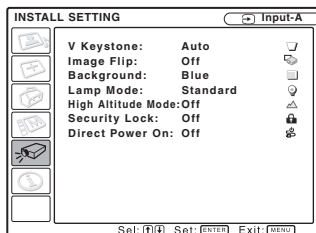

Настраиваемый параметр	Функции	Первоначальная установка
V Keystone (только для VPL-EX50/EX5/EW5)	Коррекция трапецидальных искажений, обусловленных углом проецирования. Выберите установку Auto для автоматической коррекции или Manual для коррекции вручную с помощью кнопок ▲/▼/◀/▶. Если нижняя сторона трапеции длиннее верхней ◻: Уменьшите значение настройки. Если верхняя сторона трапеции длиннее нижней ◻: Увеличьте значение настройки.	Auto
V Keystone (только для VPL-ES5)	Коррекция трапецидальных искажений, обусловленных углом проецирования с помощью кнопок ▲/▼/◀/▶ на пульте ДУ. Если нижняя сторона трапеции длиннее верхней ◻: Уменьшите значение настройки. Если верхняя сторона трапеции длиннее нижней ◻: Увеличьте значение настройки.	0
Image Flip	Поворот изображения на экране по горизонтали и/или по вертикали. ● HV : Изображение поворачивается по горизонтали и по вертикали. ● H : Изображение поворачивается по горизонтали. ● V : Изображение поворачивается по вертикали. ● Off : Изображение не поворачивается.	Off
Background	Выбор цвета для фона экрана при отсутствии входящего сигнала. Выберите установку Black или Blue. Обычно следует выбрать установку Blue.	Blue
Lamp Mode (только для VPL-EW5/EX50)	Установка яркости лампы во время проецирования. ● High : Повышение яркости проецируемого изображения. ● Standard : Снижается шум вентилятора и потребление энергии. Яркость проецируемого изображения уменьшается по сравнению с установкой High.	Standard
High Altitude Mode	Выберите установку On при использовании проектора на высоте 1500 метров над уровнем моря или выше.	Off
Security Lock	Активация пароля безопасности проектора. При выборе установки On активируется пароль безопасности, и доступ к проектору блокируется установленным паролем. <i>Подробнее см. в разделе «Пароль безопасности» на стр. 26.</i>	Off
Direct Power On	При использовании автоматического выключателя для включения/выключения питания всей системы выберите установку On. Вы можете включать/выключать питание, не нажимая на кнопку включения питания на проекторе.	Off

Примечание

Надежность лампы может снизиться, если для параметра High Altitude Mode выбрать установку On при высоте над уровнем моря менее 1500 м.

Примечания относительно VPL-EX50/EX5/EW5

- Функция автоматической коррекции трапецеидального искажения не всегда настраивает изображение наилучшим образом.
- В случае необходимости более точной настройки, чем при ее выполнении автоматически, когда для параметра V Keystone выбрана установка Auto, нажмите кнопку KEYSTONE на панели управления или пульте ДУ и измените значение настройки. Режим настройки временно изменяется на Manual вместо Auto.
Если вы хотите, восстановить установку Auto, сначала выберите для параметра V Keystone установку Manual затем Auto.
- Если вы хотите применять точную настройку в следующий раз, выберите для параметра V Keystone установку Manual вместо Auto.

Меню INFORMATION

В меню INFORMATION отображается название модели, серийный номер, частота входящего сигнала по горизонтали и вертикали и общее время эксплуатации лампы.

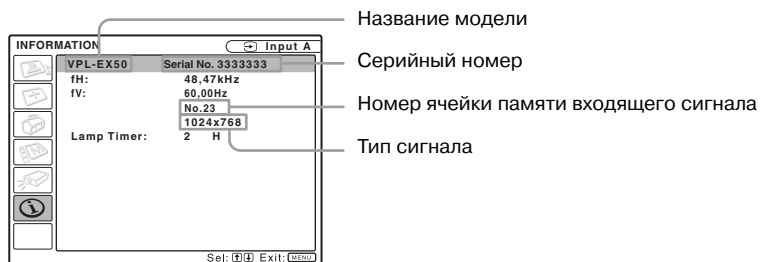

Настраиваемый параметр	Функции
fH	Частота входящего сигнала по горизонтали. Отображается приближенное значение.
fV	Частота входящего сигнала по вертикали. Отображается приближенное значение.
Lamp Timer	Отображение данных о продолжительности работы лампы.

Примечание

Эти данные только отображаются на экране. Вы не сможете изменить эти данные, и на экране не отображаются установки, которые могут быть изменены.

Входящие сигналы и настраиваемые параметры/выбираемые установки

В зависимости от входящего сигнала некоторые из параметров меню не могут быть настроены, как указано в следующих таблицах. Параметры, которые не могут быть настроены, не отображаются в меню.

Меню Adjust Picture...

Параметр	Входящий сигнал				
	Video или S-Video (Y/C)	Компонентный	Video GBR	Компьютерный	B&W
Picture Mode	●	●	●	●	●
Adjust Picture...					
Contrast	●	●	●	●	●
Brightness	●	●	●	●	●
Color	●	●	●	—	—
Hue	● (Только для NTSC 3.58/4.43)	●	●	—	—
Sharpness	●	●	●	—	●
Gamma Mode	—	—	—	●	—
Color Temp.	●	●	●	● ^{*2}	●
DDE	●	● (Только для чересстрочной развертки) ^{*1}	● (Только для чересстрочной развертки) ^{*1}	—	●
Volume	●	●	●	●	●

●: Настраивается/можно выбрать установку

—: Не настраивается/установка не может быть выбрана

*1: Исключение для пресетов с номерами 7, 8

*2: Установка не может быть выбрана в режиме Presentation

Меню INPUT SETTING

Параметр	Входящий сигнал			
	Video или S-Video (Y/C)	Компонентный	Video GBR	Компьютерный
Aspect	●	●	●	● ^{*3}
Adjust Signal				
Dot Phase	—	—	—	●
H size	—	—	—	●
Shift	—	●	●	●

●: Настраивается/можно выбрать установку

—: Не настраивается/установка не может быть выбрана

*3: Может быть выбрана, кроме пресета 49.

Замена лампы

Лампа, которая используется в качестве источника света, является расходным материалом. Таким образом заменяйте старую лампу на новую в следующих случаях:

- Яркость лампы снизилась или лампа перегорела
- На экране отображается сообщение «Please, replace the Lamp.»
- Горит индикатор LAMP/COVER (мигает по 3 раза)

Срок службы лампы зависит от условий работы.

Для замены используйте проекционную лампу LMP-E190.

Использование любых других ламп, кроме LMP-E190 может стать причиной поломки проектора.

Примечания

- Если лампа разбилась, обратитесь к квалифицированному специалисту фирмы Sony для замены лампы и проверки внутренней части проектора.
- Вынимая лампу, беритесь за ручку.
- Прежде чем вынуть лампу, убедитесь в том, что лампа находится в горизонтальном положении, затем выньте лампу вертикально вверх. Вынимая лампу, не наклоняйте ее. Если вы вынимаете лампу в наклоненном положении и лампа разбивается, осколки лампы могут поранить вас.

- 1 Выключите проектор и отсоедините кабель питания от розетки сети переменного тока.

Примечание

Если вам нужно заменить лампу после использования проектора, подождите не менее часа, пока лампа полностью не остынет.

- 2 Подложите кусок ткани под проектор. Переверните проектор так, чтобы можно видеть его внутреннюю сторону.

Примечание

Убедитесь в том, что проектор устойчиво размещен после того, как его перевернули.

- 3 С помощью отвертки Phillips выверните винт, удерживающий крышку, и откройте отсек для лампы.

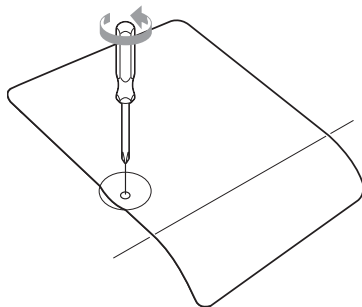

Примечание

В целях безопасности, не выкручивайте другие винты.

- 4 С помощью отвертки Phillips (1) выверните 2 винта, удерживающие лампу. Отогните ручку (2), затем взяв за ручку, выньте лампу (3).

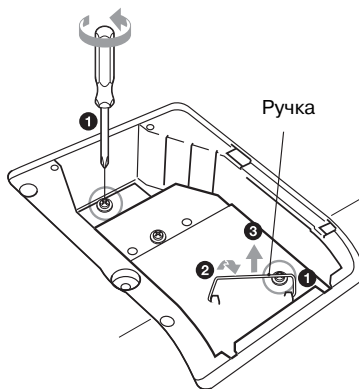

- 5 Вставьте новую лампу полностью в отсек (1). Затяните 2 винта (2). Опустите ручку лампы (3).

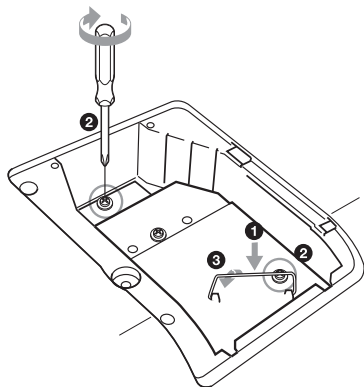

Примечания

- Не прикасайтесь к стеклянной поверхности лампы.
- Если лампа неправильно установлена, питание не включается.
- Во избежание удара электрическим током или возникновения пожара не допускайте попадания жидкости или каких-либо твердых предметов в ламповый отсек.

- 6 Закройте крышку отсека для лампы и закрепите с помощью винта.

Примечание

Убедитесь, что крышка лампы закреплена надежно. Иначе вы не сможете включить проектор.

- 7 Переверните проектор в нормальное положение.

- 8 Подключите кабель питания. Кнопка I/⏻ загорается красным.

- 9 Нажмите кнопку I/⏻ для включения проектора.

- 10 Нажмите кнопку MENU и выберите меню SET SETTING.

- 11 Выберите параметр Lamp Timer Reset и нажмите кнопку ENTER.

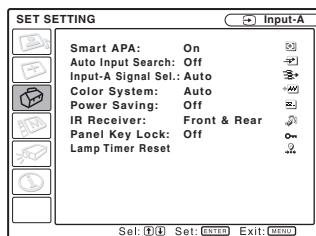

- 12 С помощью кнопки ▼ выберите Execute и нажмите на кнопку ENTER.

Показания таймера продолжительности работы лампы возвращаются к значению 0, и на экране меню отображается сообщение «Change the Lamp and clean the Filter?»

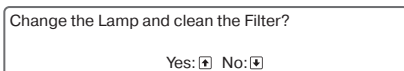

Относительно очистки воздушного фильтра см. на стр. 44.

- 13 При помощи кнопки ▲ выберите Yes. На экране меню отображается сообщение «Lamp Timer Reset Complete!»

Очистка воздушного фильтра

Каждый раз после замены лампы следует выполнять очистку воздушного фильтра.

Выньте воздушный фильтр и затем удалите пыль пылесосом.

Время до очередной очистки воздушного фильтра зависит от окружающей среды или условий работы проектора.

Если сложно удалить пыль с воздушного фильтра с помощью пылесоса, выньте воздушный фильтр и вымойте его.

1 Выключите питание и отключите кабель питания от розетки.

2 Потяните за крышку воздушного фильтра и выньте ее.

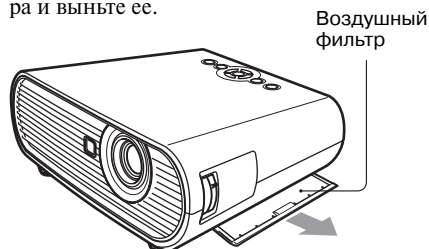

3 Выньте воздушный фильтр.

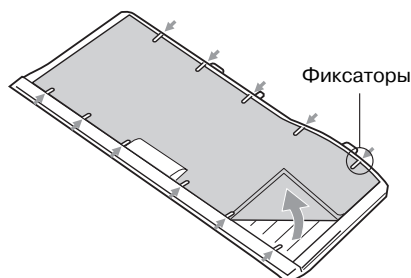

4 Вымойте воздушный фильтр в слабом растворе моющего средства и высушите его в защищенном от солнца месте.

5 Установите воздушный фильтр так, чтобы он был закреплен с помощью всех фиксаторов на крышке, и вставьте крышку.

Примечания

• Если пренебрегать очисткой, воздушный фильтр может забиться пылью. В результате устройство перегревается, что может привести к поломке или к пожару.

• Убедитесь, что надежно закрепили крышку фильтра. Питание не включится, если крышка не установлена как следует.

• Воздушный фильтр имеет лицевую и изнаночную стороны.

Установите воздушный фильтр в соответствии с выемкой на крышке воздушного фильтра.

Поиск и устранение неисправностей

Если в работе проектора появились неполадки, попробуйте с помощью следующих инструкций определить причину их возникновения и устраните неполадки, выполнив указанные действия. Если устранить неполадки не удалось, обратитесь в сервисный центр Sony.

Питание

Симптом	Причина и способ устранения
Проектор не включается.	<ul style="list-style-type: none"> ● Питание было выключено и сразу включено при помощи кнопки I/⏻ и включается через короткий промежуток времени. <ul style="list-style-type: none"> → Подождите около 90 сек. прежде чем включать питание (см. стр. 24). ● Крышка лампы не закреплена <ul style="list-style-type: none"> → Надежно закрепите крышку лампы (см. стр. 43). ● Отсоединена крышка воздушного фильтра. <ul style="list-style-type: none"> → Правильно закройте отсек для воздушного фильтра (см. стр. 44).

Изображение

Симптом	Причина и способ устранения
Нет изображения.	<ul style="list-style-type: none"> ● Кабель отключен или подключения выполнены неправильно. <ul style="list-style-type: none"> → Убедитесь в правильности выполненных подключений (см. стр. 19). ● Подключения выполнены неправильно. <ul style="list-style-type: none"> → Данный проектор совместим с DDC2B (Digital Data Channel 2B). Если ваш компьютер совместим с DDC, включите проектор выполнив указанные ниже действия: <ol style="list-style-type: none"> 1 Подключите проектор к компьютеру. 2 Включите проектор. 3 Запустите компьютер. ● Неправильно выбран источник входящего сигнала. <ul style="list-style-type: none"> → Правильно выберите источник входящего сигнала (см. стр. 22). ● Отменено проецирование изображения. <ul style="list-style-type: none"> → Нажмите кнопку PIC MUTING для восстановления изображения (см. стр. 16). ● Выход компьютерного сигнала не установлен на внешний монитор или установлен и на внешний монитор и ЖК-монитор компьютера. <ul style="list-style-type: none"> → Выберите установку для выхода компьютерного сигнала только на внешний монитор (см. стр. 19).
Изображение сопровождается помехами.	<p>Помехи изображения могут возникать в зависимости от комбинаций количества пикселей изображения поступающего с компьютера и количества пикселей на ЖК-панели.</p> <p>→ Измените разрешение изображения на подключенном компьютере.</p>
Неправильное воспроизведение цветов изображения с устройства, подключенного к разьему INPUT A.	<p>Входящий сигнал не может приниматься правильно, если в меню SET SETTING для параметра Input-A Signal Sel. выбрана установка Auto, или для параметра Input-A Signal Sel. выбрана неправильная установка.</p> <p>→ Правильно выберите установку Computer, Component или Video GBR в соответствии с входящим сигналом (см. стр. 35).</p>

Симптом	Причина и способ устранения
Не отображается экранный дисплей.	Для параметра Status в меню MENU SETTING выбрана установка Off. → Выберите установку On для параметра Status меню MENU SETTING (см стр. 37).
Неправильный цветовой баланс.	<ul style="list-style-type: none"> • Изображение не настроено должным образом. → Настройте изображение (см. стр. 31). • Система цветности выбрана неправильно. → Выберите для параметра Color System меню SET SETTING установку, соответствующую системе цветности входящего сигнала (см. стр. 35).
Слишком темное изображение.	<ul style="list-style-type: none"> • Яркость и контрастность изображения не настроены должным образом. → Настройте параметры Brightness или Contrast в меню Adjust Picture... (См. стр. 31). • Лампа перегорела или яркость лампы понизилась. → Замените старую лампу на новую (см. стр. 42).
Нечеткое изображение.	<ul style="list-style-type: none"> • Изображение не сфокусировано. → Проведите фокусировку изображения (см. стр. 23). • На объективе проектора образовался конденсат. → Включите проектор и подождите приблизительно 2 часа.
Изображение выходит за пределы экрана.	<ul style="list-style-type: none"> • Была нажата кнопка APA , несмотря на наличие черных полос по краям изображения. → Отобразите изображение во весь экран и нажмите кнопку APA. → Настройте должным образом параметр Shift в меню INPUT SETTING (см. стр. 33). • Входящий сигнал имеет частоту, недоступную для проектора, и не может быть спроецирован. → Выберите сигнал в пределах доступного диапазона частот. • Исходящий сигнал компьютера имеет слишком высокое разрешение. → Выберите установку выхода SVGA (VPL-ES5), XGA (VPL-EX50/EX5) или WXGA (VPL-EW5) (см. стр. 19).
Изображение дрожит.	Параметр Dot Phase меню INPUT SETTING не настроен должным образом. → Настройте параметр Dot Phase в меню INPUT SETTING должным образом (см. стр. 33).

Звук

Симптом	Причина и способ устранения
Нет звука.	<ul style="list-style-type: none"> • Кабель отключен или подключения выполнены неправильно. → Убедитесь в правильности выполненных подключений (см. стр. 19). • Используется не соответствующий соединительный аудиокабель. → Используйте стереофонический аудиокабель с низким сопротивлением (см. стр. 19). • Звук не настроен должным образом. → Настройте звук при помощи кнопки VOLUME +/- на пульте ДУ или параметра Volume меню PICTURE SETTING (см. стр. 32).

Пульт ДУ

Симптом	Причина и способ устранения
Не работает пульт ДУ.	Закончился срок службы батарейки пульта ДУ. → Замените батарейку на новую (см. стр. 16).

Прочие

Симптом	Причина и способ устранения
Не работают кнопки на панели управления.	Кнопки панели управления заблокированы. → Разблокируйте кнопки на панели управления (см. стр. 36).

Индикаторы

Симптом	Причина и способ устранения
Индикатор LAMP/COVER мигает оранжевым. (Повторно по 2 раза.)	<ul style="list-style-type: none">● Крышка лампы или воздушного фильтра отсоединены. → Правильно закройте крышку (см. стр. 43 и 44)
Индикатор LAMP/COVER мигает оранжевым. (Повторно по 3 раза.)	<ul style="list-style-type: none">● Истек срок службы лампы. → Замените лампу (см. стр. 42).● Лампа нагрелась до высокой температуры. → Подождите около 60 сек., пока лампа не остынет, затем снова включите проектор.
Кнопка I/⏻ мигает красным. (Повторно по 2 раза.)	<ul style="list-style-type: none">● Проектор перегревается. → Убедитесь в том, что ничего не блокирует вентиляционные отверстия.● Проектор используется в условиях высокогорья. → Убедитесь, что для параметра High Altitude Mode в меню INSTALL SETTING выбрана установка On.
Кнопка I/⏻ мигает красным. (Повторно по 4 раза.)	Вышел из строя вентилятор. → Обратитесь в сервисный центр Sony.
Кнопка I/⏻ мигает красным. (Повторно по 6 раз.)	Отключите кабель питания от настенной розетки. После того как кнопка I/⏻ перестанет мигать, подключите кабель питания к настенной розетке и снова включите проектор. Если индикатор ON/STANDBY по-прежнему мигает красным возможно, что возникли неисправности в работе электросистемы проектора. → Обратитесь в сервисный центр Sony.

Список сообщений

Предупреждающие сообщения

Для определения значений сообщений, которые отображаются на экране, воспользуйтесь таблицей ниже.

Сообщение	Причина и способ устранения
Please replace the Lamp and clean the Filter	<ul style="list-style-type: none">● Время заменить лампу и очистить воздушный фильтр. → Замените лампу (см. стр. 42) и выполните очистку воздушного фильтра (см. стр. 44).● Если после замены лампы сообщение снова отображается на экране, значит, задача не выполнена. → Выполните действия 10–13 на стр. 43

Предупредительные сообщения

Для определения значений сообщений, которые отображаются на экране, воспользуйтесь таблицей ниже.

Сообщение	Причина и способ устранения
Not applicable!	Вы по ошибке нажали не на ту кнопку. → Нажмите нужную кнопку.
The panel keys are locked!	Для параметра Panel Key Lock в меню SET SETTING выбрана установка On. → Все кнопки на панели управления заблокированы. Управляйте проектором с помощью кнопок на пульте ДУ (см. стр. 36).

Технические характеристики

Оптические характеристики

Проекционная система	3 ЖК-панели, 1 объектив, проекционная система
ЖК-панель	VPL-ES5: 0,63" SVGA-панель, прилб. 1440000 пикселей (800 × 600 × 3) VPL-EX50/EX5: 0,63" XGA-панель, прилб. 2360000 пикселей (1024 × 768 × 3) VPL-EW5: 0,59" WXGA-панель, прилб. 3070000 пикселей (1280 × 800 × 3)
Объектив	1,2-кратное увеличение f 18.53–22.18 мм / F1.65 – 1.93
Лампа	190 Вт (лампа сверхвысокого давления)
Размер проецируемого изображения	40–300 дюймов (по диагонали)
Световой выход	VPL-EX50 ¹⁾ : 2500 лм VPL-EW5 ¹⁾ /EX5/ES5: 2000 лм

¹⁾ Если для параметра Lamp Mode выбрана установка High.

Проекционное расстояние (проектор установлен на полу/регулятор не выдвинут и выполнена настройка при помощи функции V Keystone).

VPL-EX50/EX5/ES5:

40": 1.2 – 1.3 м
80": 2.4 – 2.7 м
100": 3.0 – 3.4 м
150": 4.4 – 5.2 м
200": 5.9 – 7.0 м
250": 7.4 – 8.7 м
300": 8.8 – 10.5 м

VPL-EW5:

(Для параметра Aspect в меню Signal выбрана установка Full 2)
40": 1.3 – 1.4 м
80": 2.5 – 2.9 м
100": 3.1 – 3.6 м
150": 4.7 – 5.5 м
200": 6.2 – 7.4 м
250": 7.8 – 9.2 м
300": 9.3 – 11.1 м

Возможны незначительные расхождения между фактическим значением и значением, указанным выше.

Электрические характеристики

Система цветности

Система NTSC_{3.58}/PAL/SECAM/NTSC_{4.43}/PAL-M/PAL-N/PAL60, переключение автоматическое/вручную (NTSC_{4.43} – это система цветности, которая используется при воспроизведении видеоматериала записанного в системе NTSC на видеомагнитофоне с системой цветности NTSC_{4.43})

Разрешение	VPL-ES5: 500 горизонтальных телевизионных строк (видеовход) 800 × 600 точек (вход RGB) VPL-EX5/EX50: 750 горизонтальных телевизионных строк (видеовход) 1024 × 768 точек (вход RGB) VPL-EW5: 750 горизонтальных телевизионных строк (видеовход) 1280 × 800 точек (вход RGB)
Принимаемые компьютерные сигналы ²⁾	fH: 19 – 92 кГц fV: 48 – 92 кГц (Максимальное разрешение входящего сигнала: SXGA+ 1400 × 1050, fV: 60 Гц)
Принимаемые видеосигналы	15 к RGB 50/60 Гц, Компонентный с прогрессивной разверткой 50/60 Гц, DTV (480/60i, 575/50i, 480/60p, 575/50p, 720/60p, 720/50p, 1080/60i, 1080/50i), Композитный видеосигнал, Y/C видео
Динамик	Система монофонического динамика, 40 × 28,5 мм
Выход динамик	1 Вт (макс.)

Входы/выходы

VIDEO IN	VIDEO: тип фоногнездо Композитное видео: 1 Vp-p ± 2 дБ отрицательная синхронизация (оконечная нагрузка 75 Ом) S VIDEO: Y/C мини DIN тип 4-штырьковый
----------	---

	<p>Y (яркость): 1 Vp-p ± 2 дБ отрицательная синхронизация (оконечная нагрузка 75 Ом) C (цветность): вспышка 0,286 Vp-p ± 2 дБ (NTSC) (оконечная нагрузка 75 Ом), вспышка 0,3 Vp-p ± 2 дБ (PAL) (оконечная нагрузка 75 Ом)</p>	<p>OUTPUT MONITOR OUT: HD D-sub 15-штырьковый R, G, B: Единичное усиление: 75 Ом HD, VD: 4 Vp-p (открытый), 1 Vp-p (75 Ом)</p>
INPUT A	<p>AUDIO (только для VPL-EW5/ EX5): Стереоминигнездо, 500 mVrms, входной импеданс 47 кОм или более</p> <p>RGB: HD D-sub 15-штырьковый Аналоговый RGB/ компонентный: R/R-Y: 0,7 Vp-p ± 2 дБ (оконечная нагрузка 75 Ом) G: 0,7 Vp-p ± 2 дБ (оконечная нагрузка 75 Ом) G с sync/Y: 1 Vp-p ± 2 дБ sync negative (оконечная нагрузка 75 Ом) B/B-Y: 0,7 Vp-p ± 2 дБ (оконечная нагрузка 75 Ом) HD: Горизонтальная синхронизация, вход: уровень TTL, positive/negative VD: Вертикальная синхронизация, вход: уровень TTL, positive/negative</p>	<p>AUDIO OUT (переменный выход): Стереоминигнездо 1 Vrms (при максимальной громкости и входящем сигнале 500 mVrms), выходной импеданс 5 кОм или менее</p>
	<p>AUDIO (только для VPL-EW5/ EX5): Стереоминигнездо, 500 mVrms, входной импеданс 47 кОм или более</p>	<p>REMOTE (только для VPL-EW5/EX50/EX5) RS-232C: 9-штырьковый D-sub</p>
INPUT B	<p>HDMI (только для VPL-EW5): Цифровой RGB/Y Cв (Pв) Cr (Pr): HDMI RGB (только для VPL-EX50): HD D-sub 15-штырьковый Аналоговый RGB/ компонентный: R: 0,7 Vp-p ± 2 дБ (оконечная нагрузка 75 Ом) G: 0,7 Vp-p ± 2 дБ (оконечная нагрузка 75 Ом) B: 0,7 Vp-p ± 2 дБ (оконечная нагрузка 75 Ом) HD: Горизонтальная синхронизация, вход: уровень TTL, positive/negative VD: Вертикальная синхронизация, вход: уровень TTL, positive/negative</p>	
AUDIO INPUT A/VIDEO IN	<p>(только для VPL-EX5/ ES5)/AUDIO INPUT A/B (только для VPL-EX50) AUDIO: Стереоминигнездо, 500 mVrms, входной импеданс 47 кОм или более</p>	
Общие		
Габариты	314 x 109 x 269 мм (ш x в x д) (без учета выступающих деталей)	
Масса	Прибл. 2,9 кг	
Требования к питанию	VPL-EX50/EW5: 100 –240 В переменного тока, 2,6-1,1 А, 50/60 Гц VPL-EX5/ES5: 100 – 240 В переменного тока, 2,2-1,0 А, 50/60 Гц	
Потребляемая мощность	VPL-EX50/EW5: Макс. 260 Вт (в режиме ожидания: 5 Вт) VPL-EX5/ES5: Макс. 220 Вт (в режиме ожидания: 5 Вт)	
Тепловыделение	884 BTU (VPL-EX50/EW5) 748 BTU (VPL-EX5/ES5)	
Рабочая температура	от 0°C до 35°C	
Рабочая влажность	от 35% до 85% (без конденсации)	
Температура хранения	от –20°C до +60°C	
Влажность хранения	от 10% до 90%	
Прилагаемые аксессуары	<ul style="list-style-type: none"> Пульт ДУ (1) Литиевая батарейка CR2025 (1) Кабель HD D-sub 15-штырьковый (1,8 м) (1) (1-832-428-11, SONY) Сумка для переноски (1) Кабель питания переменного тока (1) Руководство по эксплуатации (CD-ROM) (1) Краткое справочное руководство (1) Правила техники безопасности (1) Метка системы безопасности (1) 	

Дизайн и технические характеристики могут
быть изменены без уведомления.

Примечание

Перед использованием обязательно удостоверьтесь, что устройство работает должным образом.

КОМПАНИЯ SONY НЕ НЕСЕТ ОТВЕТСТВЕННОСТИ ЗА ЛЮБОГО РОДА УБЫТКИ, ВКЛЮЧАЯ, ПОМИМО ПРОЧЕГО, КОМПЕНСАЦИЮ ИЛИ ВОЗМЕЩЕНИЕ УЩЕРБА ИЗ-ЗА ПОТЕРИ СУЩЕСТВУЮЩЕЙ ИЛИ ПРЕДПОЛАГАЕМОЙ ПРИБЫЛИ, ВОЗНИКАЮЩИХ ВСЛЕДСТВИЕ СБОЯ В РАБОТЕ ДАННОГО УСТРОЙСТВА В ТЕЧЕНИЕ ГАРАНТИЙНОГО СРОКА ИЛИ ПО ЕГО ОКОНЧАНИЮ, ИЛИ ПО КАКОЙ-ЛИБО ДРУГОЙ ПРИЧИНЕ.

Дополнительные аксессуары

Проекционная лампа
LMP-E190 (для замены)

Некоторые аксессуары не поступают в продажу в некоторых регионах. Для получения информации обратитесь к ближайшему дилеру фирмы Sony.

Назначение штырьков

Разъем INPUT A (15-штырьковый HD D-sub)

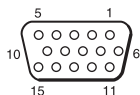

1	R/R-Y	9	Электропитание для входа DDC
2	G/Y	10	GND
3	B/B-Y	11	GND
4	RESERVE	12	DDC/SDA
5	GND	13	HD
6	GND (R)	14	VD
7	GND (G)	15	DDC/SCL
8	GND (B)		

Разъем INPUT B (15-штырьковый HD D-sub) (только для VPL-EX50)

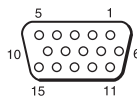

1	R	9	Электропитание для входа DDC
2	G	10	GND
3	B	11	GND
4	RESERVE	12	DDC/SDA
5	GND	13	HD
6	GND (R)	14	VD
7	GND (G)	15	DDC/SCL
8	GND (B)		

Разъем RS-232C (9-штырьковый D-sub) (только для VPL-EW5/EX50/EX5)

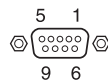

1	NC	6	NC
2	RXDA	7	RTS
3	TXDA	8	CTS
4	DTR	9	NC
5	GND		

Предустановленные сигналы

№ пресета	Предустановленный сигнал		fH (кГц)	fV (Гц)	Синхронизация
	Video	Component			
1	Video 60 Hz	60 Hz	15.734	59.940	—
2	Video 50 Hz	50 Hz	15.625	50.000	—
3	480/60i	480/60i	15.734	59.940	S on G/Y
4	575/50i	575/50i	15.625	50.000	S on G/Y
5	480/60p	480/60p (Progressive component NTSC)	31.470	60.000	S on G/Y
6	575/50p	575/50p (Progressive component PAL)	31.250	50.000	S on G/Y
7	1080/60i	1035/60i, 1080/60i	33.750	60.000	S on G/Y
8	1080/50i	1080/50i	28.130	50.000	S on G/Y
10	720/60p	720/60p	45.000	60.000	S on G/Y
11	720/50p	720/50p	37.500	50.000	S on G/Y
21	640 × 350	VGA mode 1	31.469	70.086	H-pos, V-neg
22		VGA VESA 85 Hz	37.861	85.080	H-pos, V-neg
23	640 × 400	PC-9801 Normal	24.823	56.416	H-neg, V-neg
24		VGA mode 2	31.469	70.086	H-neg, V-pos
25		VGA VESA 85 Hz	37.861	85.080	H-neg, V-pos
26	640 × 480	VGA mode 3	31.469	59.940	H-neg, V-neg
27		Macintosh 13"	35.000	66.667	H-neg, V-neg
28		VGA VESA 72 Hz	37.861	72.809	H-neg, V-neg
29		VGA VESA 75 Hz	37.500	75.000	H-neg V-neg
30		VGA VESA 85 Hz	43.269	85.008	H-neg V-neg
31	800 × 600	SVGA VESA 56 Hz	35.156	56.250	H-pos, V-pos
32		SVGA VESA 60 Hz	37.879	60.317	H-pos, V-pos
33		SVGA VESA 72 Hz	48.077	72.188	H-pos, V-pos
34		SVGA VESA 75 Hz	46.875	75.000	H-pos, V-pos
35		SVGA VESA 85 Hz	53.674	85.061	H-pos, V-pos
36	832 × 624	Macintosh 16"	49.724	74.550	H-neg, V-neg
37	1024 × 768	XGA VESA 60 Hz	48.363	60.004	H-neg, V-neg
38		XGA VESA 70 Hz	56.476	70.069	H-neg, V-neg
39		XGA VESA 75 Hz	60.023	75.029	H-pos, V-pos
40		XGA VESA 85 Hz	68.677	84.997	H-pos, V-pos
41	1152 × 864	SXGA VESA 70 Hz	63.995	70.019	H-pos, V-pos
42		SXGA VESA 75 Hz	67.500	75.000	H-pos, V-pos
43		SXGA VESA 85 Hz	77.487	85.057	H-pos, V-pos
44	1152 × 900	Sunmicro LO	61.795	65.960	H-neg, V-neg

№ пресета	Предустановленный сигнал		fH (кГц)	fV (Гц)	Синхронизация
45	1280 × 960	SXGA VESA 60 Hz	60.000	60.000	H-pos, V-pos
46		SXGA VESA 75 Hz	75.000	75.000	H-pos, V-pos
47	1280 × 1024	SXGA VESA 60 Hz	63.974	60.013	H-pos, V-pos
48		SXGA VESA 75 Hz	79.976	75.025	H-pos, V-pos
49		SXGA VESA 85 Hz	91.146	85.024	H-pos, V-pos
50	1400 × 1050	SXGA+ 60 Hz	65.317	59.978	H-neg, V-pos
55	1280 × 768	WXGA 60Hz	47.776	59.870	H-neg, V-pos
56	1280 × 720	WXGA 60Hz	44.772	59.885	H-neg, V-pos
60	1360 × 768	1360 × 768/60	44.720	59.799	H-neg, V-pos
61	1440 × 900	1440 × 900/60	55.935	59.887	H-neg, V-pos
63	1280 × 800	1280 × 800/60	49.702	59.810	H-neg, V-pos

Примечания

- Номера пресетов для принимаемых цифровых сигналов: 3-11, 26, 32, 37, 45, 50, 55 и 56 (только для VPL-EW5).
- Если на вход поступает сигнал, отличный от предустановленных сигналов, указанных выше, изображение может не отображаться должным образом.
- Если на вход поступает сигнал SXGA+, изображение может выходить за пределы экрана. В этом случае, выберите сигнал, который отображается без черных полос вокруг изображения, отключите и повторно подключите кабель или выберите входящий сигнал, нажатием кнопки INPUT.

Схема установки

Установка на полу (фронтальная проекция)

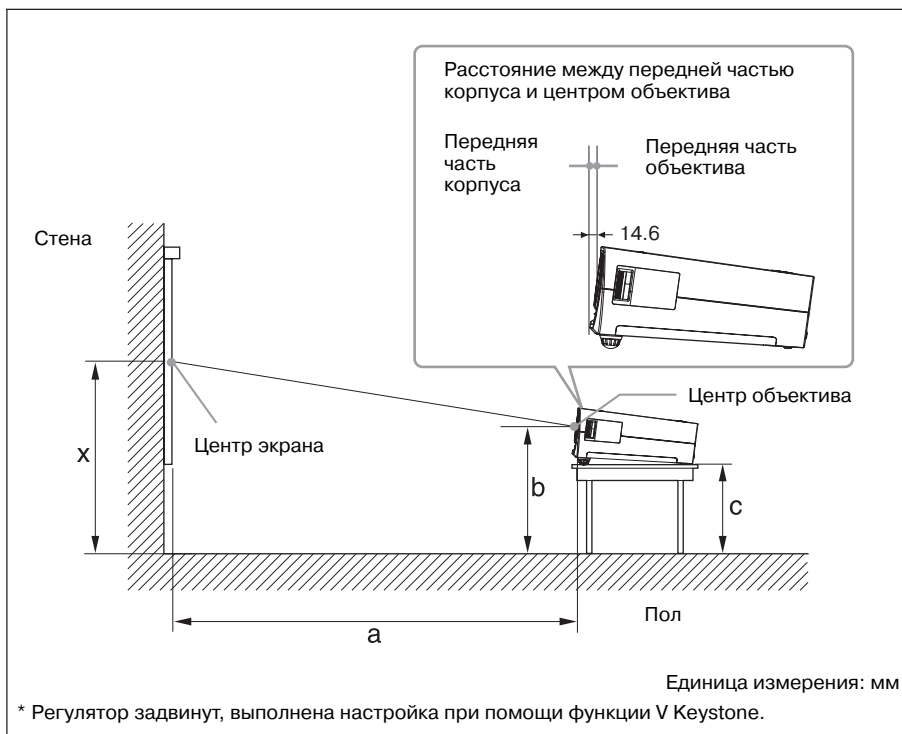

Данный раздел содержит описание примеров установки проектора на столе и т.д.

См. таблицу на стр. 55 относительно установочных размеров.

Буквенные обозначения на рисунке соответствуют следующим расстояниям.

a: расстояние между экраном и центром объектива

b: расстояние от центра объектива до пола

c: расстояние от пола до нижней поверхности регуляторов высоты проектора

x: расстояние от пола до центра экрана

PS		40	60	80	100	120	150	180	200	250	300
a	N	1180	1780	2390	2990	3600	4510	5410	6020	7530	9050
	M	1330	2020	2700	3380	4070	5090	6110	6800	8500	10210
b	На основании указанной ниже формулы.										
c	На основании указанной ниже формулы.										

$$a(N) = \{(PS \times 29,376) \times 1,03\} - 31,7$$

$$a(M) = \{(PS \times 35,202) \times 0,97\} - 31,7$$

$$b = x - \{PS \times 5,055 + (a + 31,7) \times 0,1405 - 4,5\}$$

$$c = x - \{PS \times 5,055 + (a + 31,7) \times 0,1405 - 4,5 + 90,5\}$$

VPL-EW5

(Для параметра Аспект в меню Signal выбрана установка Full 2)

Единица измерения: мм

PS		40	60	80	100	120	150	180	200	250	300
a	N	1250	1890	2530	3170	3810	4770	5730	6370	7970	9570
	M	1410	2140	2860	3580	4300	5390	6470	7200	9000	10810
b	На основании указанной ниже формулы.										
c	На основании указанной ниже формулы.										

$$a(N) = \{(PS \times 31,076) \times 1,03\} - 31,7$$

$$a(M) = \{(PS \times 37,252) \times 0,97\} - 31,7$$

$$b = x - \{PS \times 4,465 + (a + 31,7) \times 0,1405 - 4,5\}$$

$$c = x - \{PS \times 4,465 + (a + 31,7) \times 0,1405 - 4,5 + 90,5\}$$

Примечания для VPL-EW5

- Изображение всегда проецируется во весь экран, только если в меню Signal для параметра Аспект выбрана установка Full 2. Если для параметра Аспект в меню Signal выбрана установка, отличная от Full 2, изображение на экране может быть ограничено черными полосами сверху и снизу или справа и слева.
- Если для параметра Аспект в меню Signal выбрана установка 4:3 размер проецируемого изображения (по диагонали) будет приблизительно составлять 88 % от размера Full 2.
- Если для параметра Аспект в меню Signal выбрана установка 16:9 размер проецируемого изображения (по диагонали) будет приблизительно составлять 97 % от размера Full 2.

Буквенные обозначения в таблицах и в формулах обозначают следующее:

PS: размер проецируемого изображения по диагонали (дюймы)

a: расстояние между экраном и центром объектива

b: расстояние от пола до центра объектива

c: расстояние от пола до нижней поверхности регуляторов высоты проектора

x: не используется

N: минимальное

M: максимальное

Установка под потолком (фронтальная проекция)

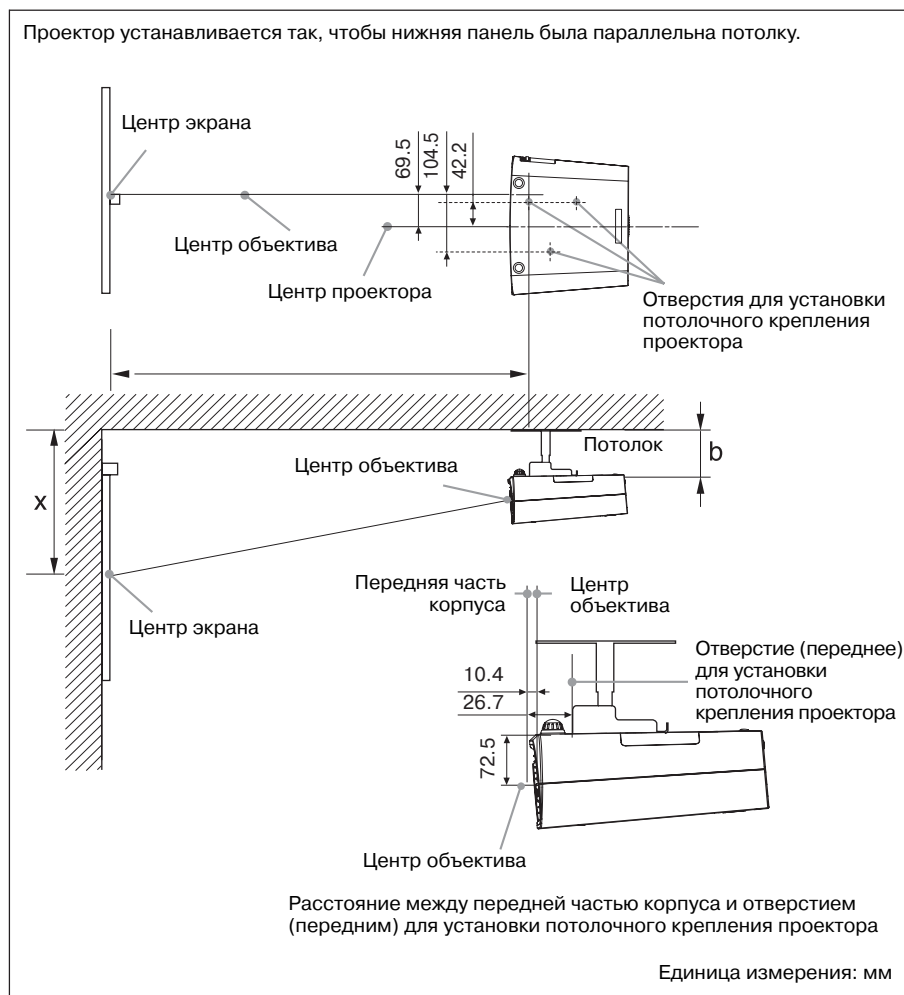

Данный раздел содержит описание примеров установки проектора под потолком. Если вы хотите установить проектор под потолком, используйте потолочное крепление, рекомендуемое фирмой Sony. Для установки под потолком обратитесь к квалифицированному специалисту фирмы Sony.

См. стр. 57 относительно установочных размеров.

Буквенные обозначения на рисунке соответствуют следующим расстояниям:

- a'**: расстояние между отверстием (передним) для установки потолочного крепления проектора на нижней панели данного проектора и центром экрана
- b**: расстояние между отверстием (передним) для установки потолочного крепления проектора на нижней панели данного проектора и потолком
- x**: расстояние между потолком и центром экрана

PS		40	60	80	100	120	150	180	200	250	300
a'	N	1200	1800	2410	3010	3620	4530	5440	6040	7560	9070
	M	1350	2040	2720	3410	4090	5120	6140	6830	8540	10250
x	На основании указанной ниже формулы.										
b	Не используется										

$$a'(N) = \{(PS \times 29,415) \times 1,03\} - 32,0 + 16,4$$

$$a'(M) = \{(PS \times 35,283) \times 0,97\} - 32,0 + 16,4$$

$$x = b + \{PS \times 5,073 + (a' + 32,0 - 16,4) \times 0,07344 - 2,3 + 72,5\}$$

VPL-EW5

(Для параметра Aspect в меню Signal выбрана установка Full 2)

Единица измерения: мм

PS		40	60	80	100	120	150	180	200	250	300
a'	N	1270	1910	2550	3190	3830	4800	5760	6400	8000	9610
	M	1430	2160	2880	3610	4330	5420	6510	7230	9050	10860
x	На основании указанной ниже формулы.										
b	Не используется										

$$a'(N) = \{(PS \times 31,147) \times 1,03\} - 32,0 + 16,4$$

$$a'(M) = \{(PS \times 37,367) \times 0,97\} - 32,0 + 16,4$$

$$x = b + \{PS \times 4,481 + (a' + 32,0 - 16,4) \times 0,07344 - 2,3 + 72,5\}$$

Примечания для VPL-EW5

- Изображение всегда проецируется во весь экран, только если в меню Signal для параметра Aspect выбрана установка Full 2. Если для параметра Aspect в меню Signal выбрана установка, отличная от Full 2, изображение на экране может быть ограничено черными полосами сверху и снизу или справа и слева.
- Если для параметра Aspect в меню Signal выбрана установка 4:3, размер проецируемого изображения (по диагонали) будет приблизительно составлять 88 % от размера Full 2.
- Если для параметра Aspect в меню Signal выбрана установка 16:9, размер проецируемого изображения (по диагонали) будет приблизительно составлять 97 % от размера Full 2.

Буквенные обозначения в таблицах и в формулах обозначают следующее:

PS: размер проецируемого изображения по диагонали (дюймы)

a': расстояние между отверстием (передним) для установки потолочного крепления проектора на нижней панели данного проектора и центром экрана

b: расстояние между поверхностью для установки потолочного крепления проектора на нижней панели данного проектора и потолком

x: расстояние между центром экрана и потолком

N: минимальное

M: максимальное

Габариты

Вид спереди

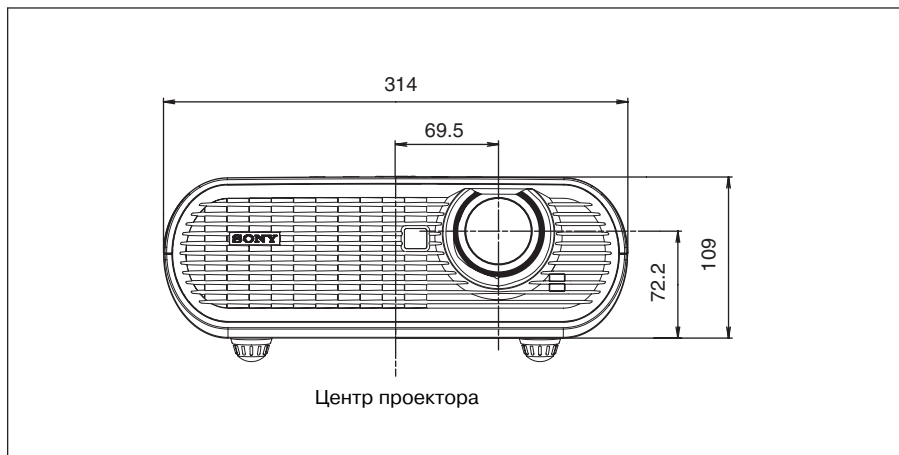

Единица измерения: мм

Вид сбоку

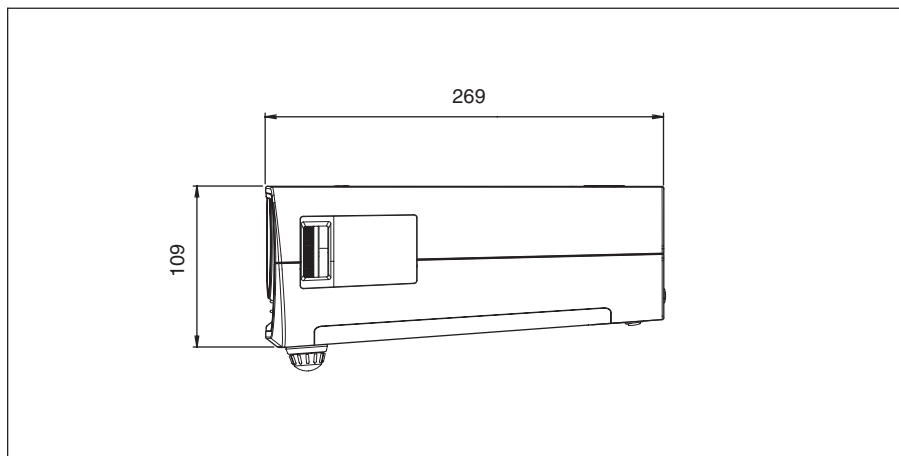

Единица измерения: мм

Вид сверху

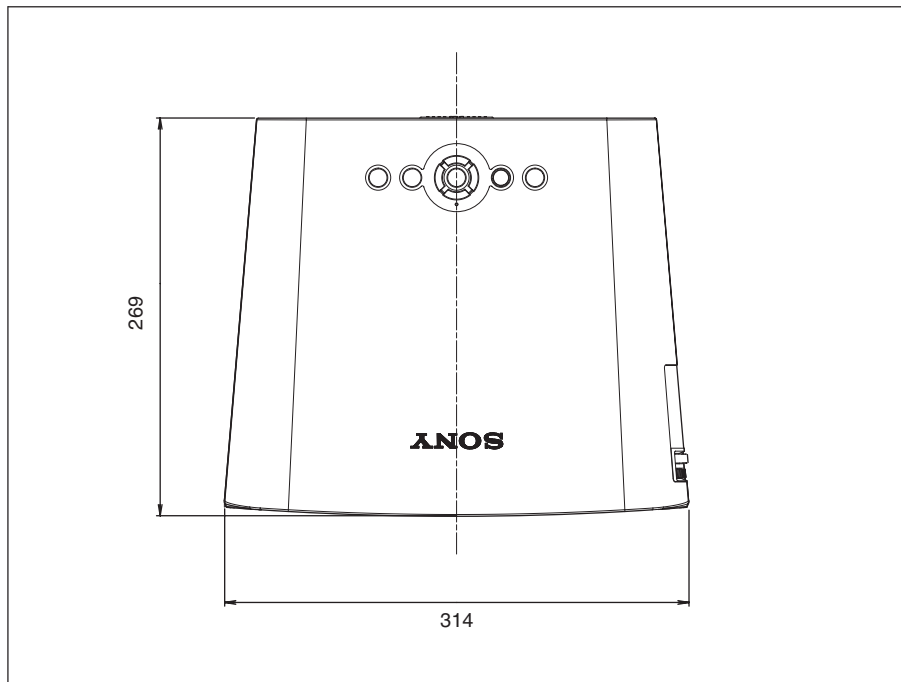

Единица измерения: мм



Дополнительная информация

Алфавитный указатель

А

Автоматический поиск входящих сигналов (Auto Input Search).....35

Б

Батарейки16
Блокировка кнопок (Panel Key Lock).....36

В

Возврат установок по умолчанию30
Воздушный фильтр44
Выбор детекторов ДУ (IR Receiver)36
Выбор типа входящего сигнала (Input-A Signal Sel.)35

Г

Горизонтальный размер (H Size)33
Громкость (Volume)32

Д

Динамический корректор четкости деталей (DDE)32
Дополнительные аксессуары51

З

Замена лампы42
Замок безопасности11

К

Контрастность (Contrast)31

М

Меню
использование меню29
меню INFORMATION40
меню INPUT SETTING33
меню INSTALL SETTING38
меню MENU SETTING37
меню PICTURE SETTING31
меню SET SETTING35
чтобы убрать экран меню.....30

Н

Назначение штырьков51
Настройка изображения (Adjust Picture)31
Насыщенность (Color)31
Номер пресета34

О

Объектив11
Оттенки (Hue)31

П

Пароль безопасности (Security Lock)26, 38
Питание
включение.....22
Поворот изображения (Image Flip)38
Подключение к видеомagneтофону21
Подключение к компьютеру.....19
Поиск и устранение неисправностей.....45
Положение дисплея меню (Menu Position) ..37
Презентация27
Прилагаемые аксессуары50
Проецирование22
Пульт ДУ15
детектор на задней панели.....36
детектор на передней панели10, 36
расположение и функции элементов управления15

Р

Размер экран17, 18
Разъем RS-23251
Расположение и функции элементов управления
верхняя/правая/передняя панели10
задняя/нижняя панели.....10
панель разъемов14
панель управления12
пульт ДУ15
Режим High Altitude Mode38
Режим изображения (Picture Mode)31
Режим ожидания36
Режим тонопередачи (Gamma mode).....31

С

Сброс показаний таймера лампы (Lamp Timer Reset)36
Сдвиг изображения (Shift)33
Система цветности (Color System)35
Соотношение сторон изображения (Aspect)33, 34
Состояние экранных дисплеев (Status)37
Список сообщений
предупредительные48
предупреждающие47
Стартовый дисплей (Start Up Image)37

Т

Таймер лампы (Lamp Timer)40
Технические характеристики49

У

Установка.....17
неподходящие условия работы7
неправильная установка6
примечания38
Установка яркости лампы (Lamp Mode)38
Устройство для защиты от кражи11

Ф	
Фаза точек (Dot Phase)	33
Фон (Background)	38
Функция Direct Power On	38
Функция Direct Power On/Off.....	27
Функция Smart APA	35
Функция V Keystone	38
Функция цифрового увеличения изображения	27

Ц	
Цветовая температура (Color Temp.)	31

Ч	
Частота по горизонтали (fH)	40
Частота по вертикали (fV).....	40
Четкость (Sharpness)	31

Э	
Энергосберегающий режим (Power Saving) ..	36

Я	
Язык (Language).....	37
Выбор языка в меню Language.....	25
Яркость (Brightness).....	31

