

USER'S MANUAL  
BEDIENUNGSANLEITUNG  
MANUEL D'UTILISATION  
MANUAL DE USUARIO  
INSTRUKCJA OBSŁUGI  
MANUALE D'USO



SOFTWARE VERSION 1.11 OR LATER

# EVOS® W3

LED WASH-BEAM MOVING HEAD WITH SINGLE PIXEL CONTROL  
CLEW3

# CONTENTS / INHALTSVERZEICHNIS / CONTENU / CONTENIDO / TREŚĆ / CONTENUTO

## ENGLISH

SAFETY INFORMATION	3
INTRODUCTION	5
CONNECTIONS, CONTROL, AND DISPLAY ELEMENTS OPERATION	5
W-DMX™	7
W-DMX™ STATUS	8
CONTROL MENU (Control)	8
SYSTEM SETTINGS (Settings)	19
DEVICE INFORMATION (Info)	21
SERVICE MENU (Service)	22
QUICK LIGHT	24
SETUP AND INSTALLATION	24
DMX TECHNOLOGY	25
TECHNICAL SPECIFICATIONS	26
MANUFACTURER'S DECLARATIONS	27

## DEUTSCH

SICHERHEITSHINWEISE	28
EINFÜHRUNG	30
ANSCHLÜSSE, BEDIEN- UND ANZEIGEELEMENTE	30
BEDIENUNG	32
W-DMX™	33
W-DMX™ STATUS	33
KONTROLLMENÜ (Control)	33
SYSTEMEINSTELLUNGEN (Settings)	44
GERÄTEINFORMATIONEN (Info)	46
SERVICEMENÜ (Service)	47
QUICK-LIGHT	49
AUFSTELLUNG UND MONTAGE	49
DMX TECHNIK	50
TECHNISCHE DATEN	51
HERSTELLERERKLÄRUNGEN	52

## FRANCAIS

MESURES PRÉVENTIVES	53
INTRODUCTION	55
RACCORDEMENTS, ÉLÉMENTS DE COMMANDE ET D'AFFICHAGE	55
MODE D'EMPLOI	57
W-DMX™	58
ÉTAT W-DMX™	58
PANNEAU DE COMMANDE (Control)	58
PARAMÈTRES DU SYSTÈME (Settings)	69
INFORMATIONS SUR L'APPAREIL (Info)	72
MENU DE SERVICE (Service)	73
QUICK-LIGHT	75
INSTALLATION ET MONTAGE	75
TECHNIQUE DMX	76
CARACTÉRISTIQUES TECHNIQUES	77
DECLARATIONS	78

## ESPAÑOL

MEDIDAS DE SEGURIDAD	79
INTRODUCCIÓN	81
CONEXIONES, ELEMENTOS DE MANEJO Y ELEMENTOS DE VISUALIZACIÓN	81
MANEJO	83
W-DMX™	84
ESTADO W-DMX™	84
MENÚ DE CONTROL (Control)	84
AJUSTES DEL SISTEMA (Settings)	95
INFORMACIÓN DEL EQUIPO (Info)	97
MENÚ DE SERVICIO (Service)	98
QUICK-LIGHT	100
INSTALACIÓN Y MONTAJE	100
TECNOLOGÍA DMX	101
DATOS TÉCNICOS	102
DECLARACIÓN DEL FABRICANTE	103

## POLSKI

ŚRODKI OSTROŻNOŚCI	104
WPROWADZENIE	106
PRZYŁĄCZA, ELEMENTY OBSŁUGI I WSKAŹNIKI	106
OBSŁUGA	108
W-DMX™	109
STATUS W-DMX™	109
MENU STEROWANIA (Control)	109
USTAWIENIA SYSTEMU (Settings)	120
INFORMACJE O URZĄDZENIU (Info)	122
MENU SERWISOWE (Service)	123
QUICK-LIGHT	125
USTAWIANIE I MONTAŻ	125
TECHNIKA DMX	126
DANE TECHNICZNE	127
DEKLARACJE PRODUCENTA	128

## ITALIANO

MISURE PRECAUZIONALI	129
INTRODUZIONE	131
CONNESSIONI, ELEMENTI DI COMANDO E DI VISUALIZZAZIONE	131
UTILIZZO	133
W-DMX™	134
STATO W-DMX™	134
MENU DI CONTROLLO (Control)	134
IMPOSTAZIONI DI SISTEMA (Settings)	145
INFORMAZIONI SUL DISPOSITIVO (Info)	147
MENU ASSISTENZA (Service)	148
QUICK-LIGHT	150
INSTALLAZIONE E MONTAGGIO	150
TECNOLOGIA DMX	151
DATI TECNICI	152
DICHIARAZIONI DEL PRODUTTORE	153

## DMX

DMX CONTROL / DMX STEUERUNG / PILOTAGE DMX / CONTROL DMX / STEROWANIE DMX / CONTROLLO DMX	154
---	-----

**YOU HAVE MADE THE RIGHT CHOICE!**

This device was developed and produced under the highest standards of quality in order to ensure smooth operation for many years. Please read these operating instructions carefully so that you can use your new Cameo Light product quickly and optimally. You can find more information on Cameo Light on our website [WWW.CAMEOLIGHT.COM](http://WWW.CAMEOLIGHT.COM).

**SAFETY INFORMATION**

1. Please read through these instructions carefully.
2. Store all information and instructions in a secure location.
3. Follow the instructions.
4. Heed all warnings. Do not remove any safety warnings or other information from the device.
5. Use the device only in the intended manner.
6. Use only stable and suitable stands and/or mounts (for fixed installations). Make sure that wall mounts are properly installed and secured. Make sure that the device is securely installed and will not fall.
7. During installation, heed all safety provisions that apply in your country.
8. Do not install and operate the device in the vicinity of heaters, heat reservoirs, ovens, or other heat sources. Make sure that the device is installed in such a way that it is sufficiently cooled and will not overheat.
9. Do not place any ignition sources, e.g. candles, on the device.
10. Do not block the ventilation slits.
11. The device was designed to be used only in interior spaces, do not operate the device in the direct vicinity of water (this does not apply to specialty outdoor devices - in this case, please note the special instructions given in the following). Do not bring the device into contact with combustible materials, fluids, or gases.
12. Make sure that no water can drop or splash into the device. Do not place any containers filled with fluids, such as vases or drinking vessels, onto the device.
13. Ensure that no objects can fall into the device.
14. Operative the device using only those accessories recommended and specified by the manufacturer.
15. Do not open the device, and do not modify it.
16. After connecting the device, inspect all cable paths in order to avoid damage or accidents, such as those caused by tripping over said cables.
17. During transport, ensure that the device will not fall and potentially cause material damage and personal harm.
18. If your device no longer functions properly, fluids or objects have made their way into the device interior, or the device is otherwise damaged, switch it off immediately and remove it from the power outlet (provided the device is active).  
This device is to be repaired only by authorized specialists.
19. Use a dry towel to clean the device.
20. Follow all laws on disposal applicable in your country. Please separate plastic and paper or cardboard when disposing of the packaging.
21. Plastic bags must be kept out of reach of children.

**FOR DEVICES CONNECTED TO A POWER SUPPLY:**

22. **ATTENTION:** If the device power cable is equipped with a ground pin, it must be inserted into an outlet with a grounding conductor. Never disable the grounding conductor of a power cable.
23. Do not immediately switch on the device when it has been exposed to stark temperature deviations (for example after transport). Humidity and condensation could damage the device. Switch on the device only when it has reached room temperature.
24. Before you connect the device to the outlet, first ensure that voltage and frequency of the power supply complies with the values given on the device. If the device has a voltage selector switch, connect the device to the outlet only if the device values comply with the values of the power supply. If the provided power cable or power adapter does not fit your power outlet, contact an electrician.
25. Do not step on the power cable. Make sure that live cables, in particular those at the power socket or at the power adapter and the device socket, are not bent.
26. With regard to the device cables, always make sure that the power cable or power adapter is always freely accessible. Always separate the device from the power supply when the device is not in use or when you would like to clean the device. Always unplug the power cable and power adapter from the power outlet using the plug or adapter, not the cord. Never touch the power cable and power adapter with wet hands.
27. If possible, do not switch the device on and off quickly because this may impair the service life of the device.
28. **IMPORTANT INFO:** Replace fuses only with fuses of the same type and value. If a fuse trips repeatedly, please contact an authorized service center.
29. In order to completely separate the device from the power supply, remove the power cable or power adapter from the outlet.
30. If your device is equipped with a Volex power cord, release the correct Volex device connector before removing the cord. However, this also means that the device may slide and fall when removing the power cord, which may cause personal harm and/or material damage. Therefore, always lay cables carefully.
31. Remove the power cable and power adapter from the outlet when there is a risk of lighting or when you no longer want to use the device.
32. The device may only be installed when it carries no voltage (separate the power plug from the power supply).
33. Dust and other debris within the device may damage it. The device should be serviced or cleaned regularly by qualified specialists depending on the environmental conditions (dust, nicotine, smoke, etc.) in order to avoid overheating.
34. The distance to combustible materials must be at least 0.5 m.
35. Power cables for powering multiple devices must have a core cross-section of at least 1.5 mm<sup>2</sup>. In the EU, lines must be H05VV-F or similar. Adam Hall provides suitable cables. Using these cables, you can connect multiple devices via the Power Out connection with the Power In connection of another device. Ensure that the total power consumption of all connected devices does not exceed the specified value (printed on the device). Be sure to keep power lines as short as possible.

36. The appliance is not to be used by persons (including children) with reduced physical, sensory or mental capabilities, or lack of experience and knowledge.
37. Children must be instructed not to play with the device.
38. If the power cord of the device is damaged, do not use the device. The power cord must be replaced by an adequate cable or assembly from an authorized service center.

**CAUTION:**

To reduce the risk of electric shock, do not remove cover (or back). There are no user serviceable parts inside. Maintenance and repairs should be exclusively carried out by qualified service personnel.



The warning triangle with lightning symbol indicates dangerous uninsulated voltage inside the unit, which may cause an electrical shock.



The warning triangle with exclamation mark indicates important operating and maintenance instructions.



Warning! This symbol indicates a hot surface. Certain parts of the housing can become hot during operation. After use, wait for a cool-down period of at least 10 minutes before handling or transporting the device.



Warning! This device is designed for use below 2000 metres in altitude.



Warning! This product is not intended for use in tropical climates.



Caution! Intense LED light source! Risk of eye damage. Do not look into the light source.

**CAUTION! IMPORTANT INFORMATION ABOUT LIGHTING PRODUCTS!**

1. The product has been developed for professional use in the field of event technology and is not suitable as household lighting.
2. Do not stare, even temporarily, directly into the light beam.
3. Do not look at the beam directly with optical instruments such as magnifiers.
4. Stroboscope effects may cause epileptic seizures in sensitive people! People with epilepsy should definitely avoid places where strobes are used.



## INTRODUCTION

### MOVING HEAD EVOS® W3

CLEW3

### CONTROL FUNCTIONS

16-, 18-, 23-, 33-, 39-, and 43-channel control plus 11- and 18-channel dual input control

Art-Net4

sACN

Kling-Net

W-DMX™

RDM-enabled

Master/slave mode

Stand-alone functions

### PROPERTIES

7 × 40 W RGB+warm white LEDs. Zoom function. Stroboscope. Pan and tilt motors with 16-bit resolution. Automatic position correction. Temperature-controlled fans. 5-pin DMX connectors. Network connectors. Neutrik powerCON TRUE1 power connection. 2 omega mounting brackets included. Operating voltage: 100–240 V AC. Power consumption: 325 W.

The spotlight complies with the RDM standard (Remote Device Management). Remote device management allows the user to view the status and configuration of RDM terminals via an RDM-enabled controller.

## CONNECTIONS, CONTROL, AND DISPLAY ELEMENTS

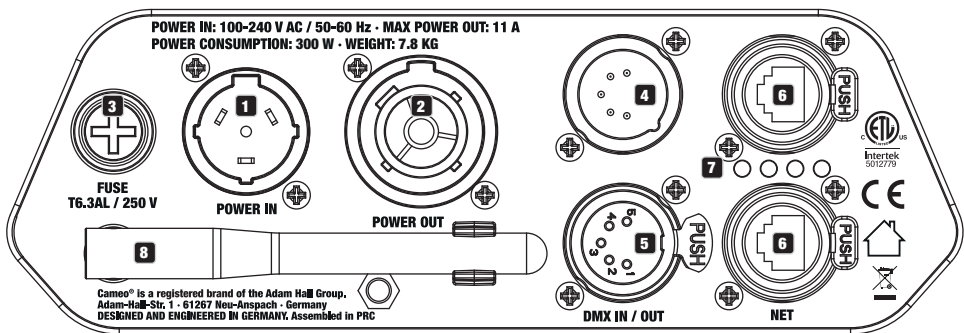

### 1 POWER IN

Neutrik powerCON TRUE1 power input connector. Operating voltage: 100–240 V AC / 50–60 Hz. A suitable power cable with powerCON TRUE1 connector plug is included with product.

### 2 POWER OUT

Neutrik powerCON TRUE1 power output connector to supply power to additional CAMEO spotlights. Ensure that the total power consumption of all connected devices does not exceed the ampere (A) value specified on the device.

### 3 FUSE

Fuse holder for 5 × 20mm micro fuses. **IMPORTANT NOTE:** Only replace the fuse with a fuse of the same type and value. If a fuse trips repeatedly, please contact an authorized service center.

### 4 DMX IN

Male 5-pin XLR connector to connect a DMX control device (e.g., DMX console).

### 5 DMX OUT

Female 5-pin XLR connector to transmit the DMX control signal.

### 6 NET

RJ45 network connections to connect with an Art-Net, sACN, or KlingNet network and for connecting additional Art-Net, sACN, or KlingNet-enabled devices to the network. Use CAT-5e, or later, cables to set up the network.

**7 STATUS LEDS NET**

Yellow status LED lights up = network connection.  
Green status LED flashes = control signal is present.

**8 W-DMX™ ANTENNA**

The antenna for W-DMX™ control remains in its holder during operation (= operating position).

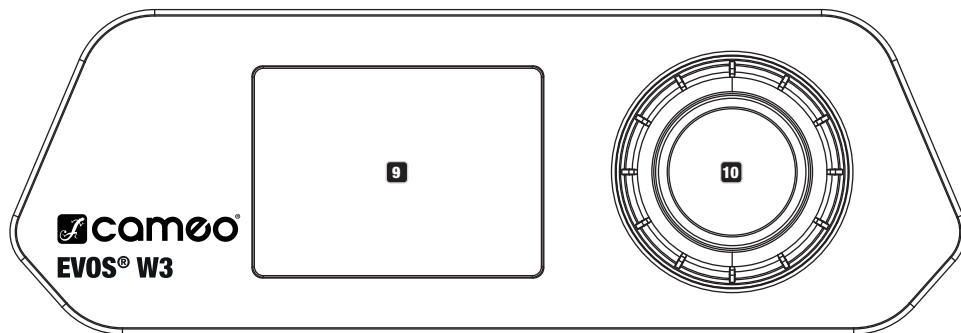
**9 LC DISPLAY**

The backlit LC display shows the currently active operating mode (main display), the menu items in the Options menu, and the numerical values or operating status for certain menu items. If there is no input within approx. 1 minute, the display screen automatically switches to the main display. Note on the main display in operating modes with external control: As soon as the control signal is interrupted, the symbols on the display will begin to flash. When the control signal is present again, the flashing will stop.

The battery-powered display can be activated even if the device is not connected to the power. To do so, press and hold the encoder for approx. 5 seconds. You can now view device information and change and save system settings, even if the device is not connected to the power. The spotlight's external controller will not activate in this case. This means that the display will show that there is no control signal present, even if there is one present for the device.

**10 PUSH-BUTTON ROTARY ENCODER**

Push-button rotary push encoder for navigating the editing menu and for adjusting system settings and changing values in the corresponding menu items. Starting from the main display, press the push-button rotary encoder to move to the main menu. Rotate the encoder to select the individual menu items in the main menu (Control, Settings, Info, etc.) and in the submenu. Confirm your selection by pressing the encoder. Rotate the encoder to change the value or status in a menu item and press the encoder to confirm the change.

# OPERATION

## NOTES

As soon as the spotlight is properly connected to the power supply, "Welcome to Cameo", the model name, and then the software version are displayed one after the other on the display as part of the startup process. Once the process is complete, the spotlight is ready for use and resumes whichever mode was most recently activated.

## MAIN MENU DISPLAY

The main menu display shows different information relevant to the operating mode in the different operating modes.

### DMX and W-DMX operating modes

Temperature of LED unit      W-DMX status

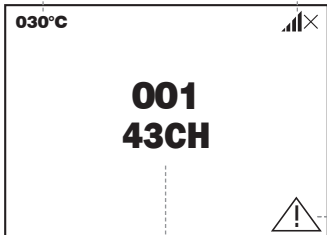

DMX start address and DMX mode

### Art-Net and sACN operating mode

Temperature of LED unit      W-DMX status

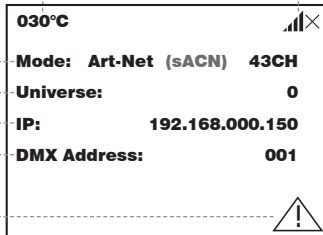

Operating mode and DMX mode  
Universe  
IP address  
DMX address

### Art-Net / sACN + DMX operating mode

Temperature of LED unit      W-DMX status

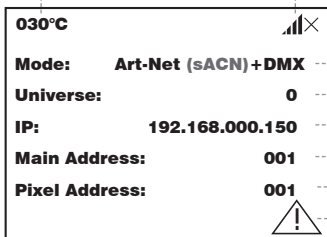

Operating mode  
Universe  
IP address  
Main address  
Pixel address

### Kling-Net + DMX operating mode

Temperature of LED unit      W-DMX status

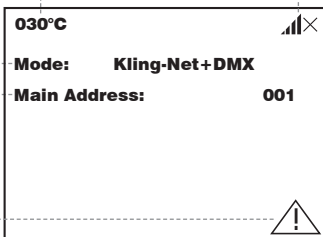

Operating mode  
Main address

### Slave and Scene operating mode

Temperature of LED unit      W-DMX status

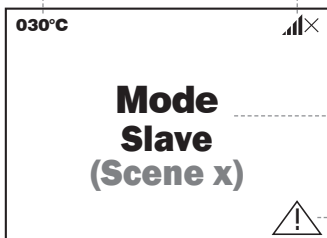

Operating mode

Note on the main display in operating modes with external control: As soon as the control signal is interrupted, the symbols on the display will begin to flash. When the control signal is present again, the flashing will stop.

Warning: If the warning symbol (triangle with exclamation mark) appears on the display, there is an error in one or more of the device's components. You can see which components are affected in the **Info Menu** under **Error Info**. If resetting or restarting the device does not fix the error, please contact an authorized service center.

## W-DMX™

To pair the W-DMX receiver with the W-DMX-compatible transmitter, execute the **Reset** command in the receiver menu (select Reset and confirm). The receiver is now ready to pair and waits for a transmitter to request pairing. Start pairing by selecting **Link** in the transmitter menu and then confirm your selection. Pairing will then be carried out automatically. These same steps can be used to pair several receivers to a transmitter at the same time or in succession (e.g., for master/slave operation). In general, a W-DMX connection will remain connected until it is severed by selecting **Reset** in the receiver menu or **Unlink** in the transmitter menu, regardless of whether a device is temporarily disconnected from the power supply.

## W-DMX™ STATUS

W-DMX deactivates	W-DMX activated as receiver, not paired	W-DMX activated and paired as a receiver, transmitter switched off or out of range	W-DMX activated and paired as a receiver, no DMX signal	W-DMX activated and paired as a receiver, DMX signal is present	W-DMX activated as transmitter with G3 standard, DMX signal is present	W-DMX activated as transmitter with G4s standard, DMX signal is present	W-DMX activated as transmitter with G3 standard, no DMX signal	W-DMX activated as a transmitter with G4s standard, no DMX signal

## CONTROL MENU (Control)

The control menu allows different operating modes and their setting options to be selected in the corresponding submenus. The DMX address, DMX operating mode, universe, IP address, and subnet mask can be set across modes in every operating mode, if they are relevant.

### DMX OPERATION VIA XLR CABLE

Starting from the main display, press the push-button rotary encoder to navigate to the main menu. Rotate the encoder to select the control menu **Control** and then press the encoder. Rotate the encoder to select the **DMX** menu item and confirm by pressing the encoder. The table below provides information on the submenu items in the DMX menu and the corresponding setting options.

Main Menu	
←	
<b>Control</b>	
<b>Settings</b>	
<b>Info</b>	
<b>Service</b>	
<b>Quick-Light</b>	

Control	
←	
<b>DMX</b>	
<b>W-DMX</b>	
<b>Art-Net</b>	
<b>sACN</b>	
<b>Art-Net+DMX</b>	
<b>sACN+DMX</b>	
<b>Kling-Net+DMX</b>	
<b>Slave</b>	
<b>Scenes</b>	

DMX		
Rotate the encoder to select, press the encoder to confirm, rotate to change value or status, press to confirm. Return with ←.		
←		
Address	Sets the DMX start address	001-xxx
Channel Mode	Selects the DMX mode	← 16CH / 18CH / 23CH / 33CH / 39CH / 43CH

Wireless	Activates (select G3 or G4s) or deactivates (Disable) W-DMX transmission, sets the W-DMX standard (G3/G4s), and establishes (Link) or disconnects (Unlink) a connection with another W-DMX device.	←	
		Send Mode	←
			G3
			G4s
			Disable
	Connect	←	
		Link	
		Unlink	

**DMX OPERATION VIA W-DMX**

Starting from the main display, press the push-button rotary encoder to navigate to the main menu. Rotate the encoder to select the control menu **Control** and then press the encoder. Rotate the encoder to select the **W-DMX** menu item and confirm by pressing the encoder. The table below provides information on the submenu items in the W-DMX menu and the corresponding setting options.

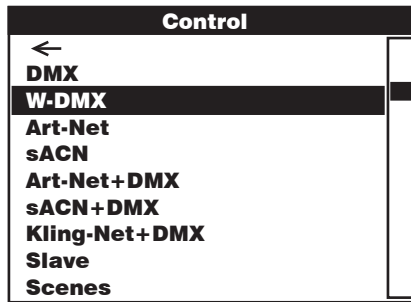
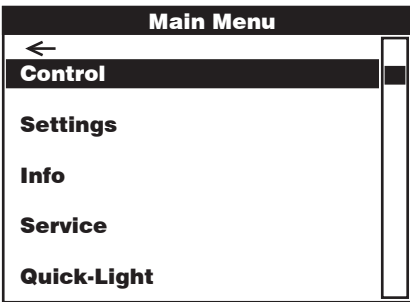

W-DMX		
Rotate the encoder to select, press the encoder to confirm, rotate to change value or status, press to confirm. Return with ←.		
←		
Address	Sets the DMX start address	001-xxx
Channel Mode	Selects the DMX mode	← 16CH / 18CH / 23CH / 33CH / 39CH / 43CH
Wireless	Selects the receiving options: 1. Backup by XLR = If W-DMX is interrupted, XLR takes over (cable connection required). 2. Send to XLR = Transmits the DMX signal via DMX OUT (XLR) 3. Wireless Only = W-DMX reception only, no backup, no DMX signal transmission.	←
		Receive Mode
	Reset = Terminates the connection to all W-DMX devices and puts them in "ready to pair" mode.	Connect
		← Reset

**OPERATION VIA ART-NET**

Starting from the main display, press the push-button rotary encoder to navigate to the main menu. Rotate the encoder to select the control menu **Control** and then press the encoder. Rotate the encoder to select the **Art-Net** menu item and confirm by pressing the encoder. The table below provides information on the submenu items in the Art-Net menu and the corresponding setting options.

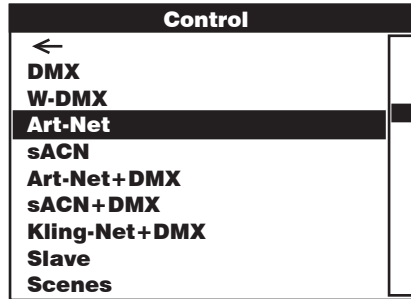
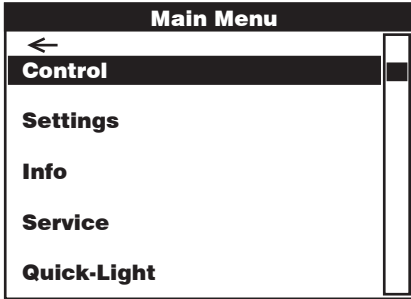

Art-Net				
Rotate the encoder to select, press the encoder to confirm, rotate to change value or status, press to confirm. Return with ←.				
←				
Address	Sets the DMX start address	001–xxx		
Channel Mode	Selects the DMX mode	← 16CH / 18CH / 23CH / 33CH / 39CH / 43CH		
Network Settings	Network settings: IP address: Set 1st block, set 2nd block, confirm ... Subnet mask: Set 1st block, set 2nd block, confirm ...	←		
		IP Address	xxx.xxx.xxx.xxx	
		Subnet Mask	xxx.xxx.xxx.xxx	
		Universe	000–254	
		Universe Group	000–127	
Send to DMX	The Art-Net control signal can be transmitted in the defined universe to DMX OUT (Art-Net to DMX), to W-DMX (Art-Net to W-DMX), or to both (Art-Net to DMX and W-DMX). The function is deactivated with "Disable".	←		
		Disable		
		Current Universe (alternative to "User Universe")	←	
		Art-Net to DMX	←	
		Art-Net to DMX and W-DMX	←	
		Send Mode	←	G3 G4s
Connect		←		
		Link		
		Unlink		

The Art-Net control signal can be transmitted in any universe from 000 to 254 (Select Universe) to DMX OUT (Art-Net to DMX), to W-DMX (Art-Net to W-DMX), or to both (Art-Net to DMX and W-DMX).	User Universe (alternative to "Current Universe")	←		
		Select Universe	000–254	
		Sending Options	←	
			Art-Net to DMX	
			Art-Net to DMX and W-DMX	←
			Send Mode	←
				G3
				G4s
			Connect	←
				Link
				Unlink
			Art-Net to W-DMX	←
	Send Mode	←		
		G3		
		G4s		
	Connect	←		
		Link		
		Unlink		

**OPERATION VIA sACN**

Starting from the main display, press the push-button rotary encoder to navigate to the main menu. Rotate the encoder to select the control menu **Control** and then press the encoder. Rotate the encoder to select the **sACN** menu item and confirm by pressing the encoder. The table below provides information on the submenu items in the sACN menu and the corresponding setting options.

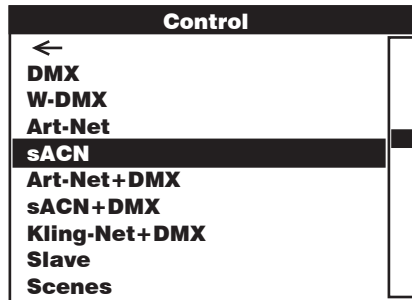
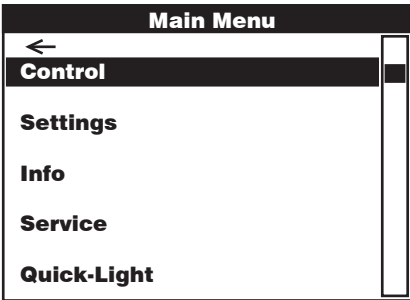

sACN			
Rotate the encoder to select, press the encoder to confirm, rotate to change value or status, press to confirm. Return with ←.			
←			
Address	Sets the DMX start address	001–xxx	
Channel Mode	Selects the DMX mode	← 16CH / 18CH / 23CH / 33CH / 39CH / 43CH	
Network Settings	Network settings:	←	
	IP address: Set 1st block, set 2nd block, confirm ...	IP Address	xxx.xxx.xxx.xxx
	Subnet mask: Set 1st block, set 2nd block, confirm ...	Subnet Mask	xxx.xxx.xxx.xxx
		Universe	000–254
		Universe Group	000–127

Send to DMX	The sACN control signal can be transmitted in the defined universe to DMX OUT (sACN to DMX), to W-DMX (sACN to W-DMX), or to both (sACN to DMX and W-DMX). The function is deactivated with "Disable".	←		
		Disable		
		Current Universe (alternative to "User Universe")	←	
		sACN to DMX		
		sACN to DMX and W-DMX	←	
		Send Mode	←	
		G3		
		G4s		
		Connect	←	
		Link		
		Unlink		
		sACN to W-DMX	←	
Send Mode	←			
G3				
G4s				
Connect	←			
Link				
Unlink				
The sACN control signal can be transmitted to any universe from 000 to 254 (Select Universe) to DMX OUT (sACN to DMX), to W-DMX (sACN to W-DMX), or to both (sACN to DMX and W-DMX).	User Universe (alternative to "Current Universe")	←		
		Select Universe	000–254	
		Sending Options	←	
		sACN to DMX		
		sACN to DMX and W-DMX	←	
		Send Mode	←	
		G3		
		G4s		
		Connect	←	
		Link		
		Unlink		
		sACN to W-DMX	←	
Send Mode	←			
G3				
G4s				
Connect	←			
Link				
Unlink				

### OPERATION VIA ART-NET AND DMX

The Art-Net+DMX operating mode makes it possible to separately control the LEDs and move the heads with Art-Net and DMX. This lets you select whether the LEDs are controlled with Art-Net and the heads moved with DMX, or vice versa. When selecting this operating mode, there are two channel modes to select from for the control functions. Only the motion functions are available in 11-channel mode and the pixels are only controlled with the second input signal. Illumination functions are also available in 18-channel mode.

Starting from the main display, press the push-button rotary encoder to navigate to the main menu. Rotate the encoder to select the control menu **Control** and then press the encoder. Rotate the encoder to select the **Art-Net+DMX** menu item and confirm by pressing the encoder. The table below provides information on the submenu items in the Art-Net+DMX menu and the corresponding setting options.



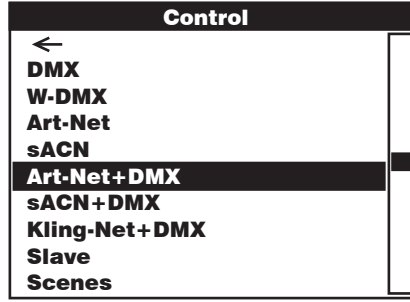
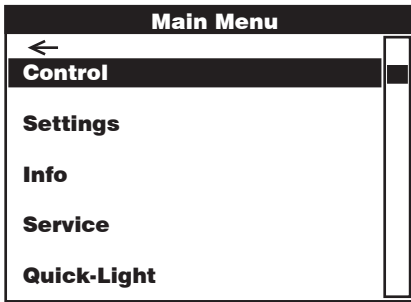

Art-Net + DMX				
Select by turning the encoder, confirm by pressing, change value or status by turning, confirm by pressing. Return with ←.				
←				
Address	Setting the DMX start addresses Main and Pixel	←		
		Main Address	001 – xxx	
		Pixel Address	001 – xxx	
Signal	Selecting the control signal for Pixel Control	←		
		Art-Net > Pixel		
		DMX > Pixel		
Channel mode	Setting the channel mode	←		
		11 CH		
		18 CH		
Pixel Control	Main Address with Master Dimmer (Yes) or without Master Dimmer (No)	←		
		Master Dimmer	←	
			Yes No	
	RGB or RGBW Pixel Control	Pixel Mode	←	
			RGB RGBW	
Network Settings	Network settings: IP address: 1. 1st block, confirm, set 2nd block, confirm ... Subnet mask: 1. 1st block, confirm, set 2nd block, confirm ...	←		
		IP Address	xxx.xxx.xxx.xxx	
		Subnet Mask	xxx.xxx.xxx.xxx	
	Select universe and universe group	Universe	000 – 254	
		Universe Group	000 – 127	
DMX settings	DMX control via XLR cable (XLR Only) or W-DMX (Wireless Only). If „XLR First“ is selected, W-DMX serves as backup; if „Wireless First“ is selected, control via XLR cable serves as backup.	←		
		Receive Mode	←	
			XLR Only XLR First Wireless First Wireless Only	
		Reset = Terminate the connection to all W-DMX devices and put them on pairing standby.	Connect	←
				Reset

## OPERATION VIA SACN AND DMX

The sACN+DMX operating mode makes it possible to separately control the LEDs and move the heads with sACN and DMX. This lets you select whether the LEDs are controlled with sACN and the heads moved with DMX, or vice versa. When selecting this operating mode, there are two channel modes to select from for the control functions. Only the motion functions are available in 11-channel mode and the pixels are only controlled with the second input signal. Illumination functions are also available in 18-channel mode.

Starting from the main display, press the push-button rotary encoder to navigate to the main menu. Rotate the encoder to select the control menu **Control** and then press the encoder. Rotate the encoder to select the **sACN+DMX** menu item and confirm by pressing the encoder. The table below provides information on the submenu items in the sACN+DMX menu and the corresponding setting options.

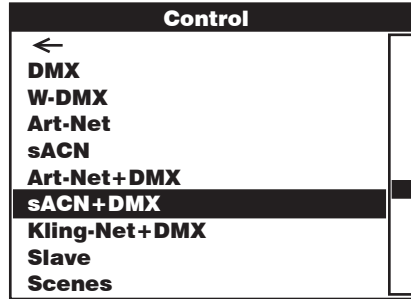
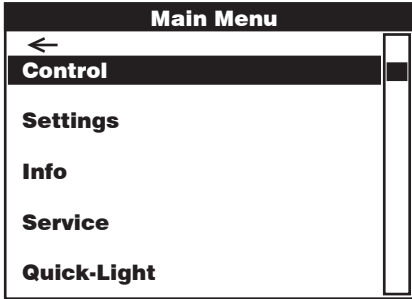

sACN + DMX			
Rotate the encoder to select, press the encoder to confirm, rotate to change value or status, press to confirm. Back with ←.			
←			
Address	Sets the DMX start addresses Main and Pixel	←	
		Main Address	001–xxx
		Pixel Address	001–xxx
Signal	Selects the control signal for pixel control	←	
		sACN > Pixel	
		DMX > Pixel	
Channel Mode	Sets the channel mode	←	
		11CH	
		18CH	
Pixel Control	Main address with master dimmer (Yes) or without master dimmer (No)	←	
		Master Dimmer	←
			Yes
		No	
	RGB or RGBW pixel control	Pixel Mode	←
			RGB
			RGBW
Network Settings	Network settings: IP address: Set 1st block, set 2nd block, confirm ... Subnet mask: Set 1st block, set 2nd block, confirm ...	←	
		IP Address	xxx.xxx.xxx.xxx
		Subnet Mask	xxx.xxx.xxx.xxx
	Selects the universe and universe group	Universe	000–254
		Universe Group	000–127

DMX Settings	DMX control via XLR cable (XLR Only) or W-DMX (Wireless Only). If "XLR First" is selected, W-DMX serves as a backup; if "Wireless First" is selected, control via XLR cable serves as a backup.	←	
		Receive Mode	← XLR Only XLR First Wireless First Wireless Only
	Reset = Terminates the connection to all W-DMX devices and puts them in "ready to pair" mode.	Connect	← Reset

**OPERATION VIA KLING-NET AND DMX**

When selecting this operating mode, there are two channel modes to select from for the control functions. Only the motion functions are available in 11-channel mode and the pixels are only controlled with the second input signal. Illumination functions are also available in 18-channel mode.

Starting from the main display, press the push-button rotary encoder to navigate to the main menu. Rotate the encoder to select the control menu **Control** and then press the encoder. Rotate the encoder to select the **Kling-Net+DMX** menu item and confirm by pressing the encoder. The table below provides information on the submenu items in the Kling-Net+DMX menu and the corresponding setting options.

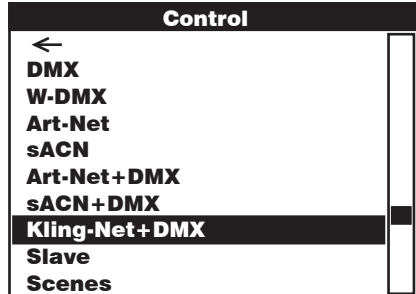
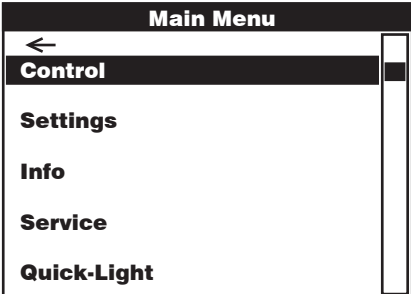

Kling-Net + DMX			
Rotate the encoder to select, press the encoder to confirm, rotate to change value or status, press to confirm. Back with ←.			
←			
Address	Sets the DMX start address Main	←	
		Main Address	001-xxx
Channel Mode	Sets the channel mode	←	
		11CH	
		18CH	
Pixel Control	RGB or RGBW pixel control	←	
		Pixel Mode	←
			RGB
			RGBW
DMX Settings	DMX control via XLR cable (XLR Only) or W-DMX (Wireless Only). If "XLR First" is selected, W-DMX serves as a backup; if "Wireless First" is selected, control via XLR cable serves as a backup.	←	
		Receive Mode	← XLR Only XLR First Wireless First Wireless Only
	Reset = Terminates the connection to all W-DMX devices and puts them in "ready to pair" mode.	Connect	← Reset

**SLAVE MODE (Slave)**

Starting from the main display, press the push-button rotary encoder to navigate to the main menu. Rotate the encoder to select the control menu **Control** and then press the encoder. Rotate the encoder to select the **Slave** menu item and confirm by pressing the encoder. The table below provides information on the submenu items in the Slave menu and the corresponding setting options. Connect the slave and master unit (same model, same software version) using a DMX cable (Master DMX OUT – Slave DMX IN) or via W-DMX, and activate the stand-alone operating mode **Scenes** in the master unit. The slave unit will now follow the master unit.

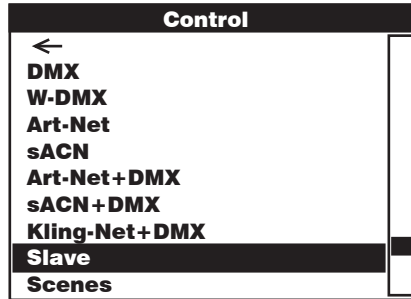
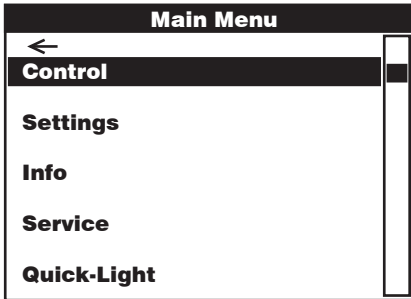

Slave			
Rotate the encoder to select, press the encoder to confirm, rotate to change value or status, press to confirm. Return with ←.			
←			
Input Settings	DMX control via XLR cable (XLR Only) or W-DMX (Wireless Only). If "XLR First" is selected, W-DMX serves as a backup; if "Wireless First" is selected, control via XLR cable serves as a backup.	←	
		Receive Mode	←
			XLR Only
			XLR First
			Wireless First
			Wireless Only
	Reset = Terminates the connection to all W-DMX devices and puts them in "ready to pair" mode.	Connect	←
			Reset

**STAND-ALONE OPERATION (Scenes)**

The stand-alone operating mode Scenes allows you to set Pan, Tilt, Dimmer, RGBW, Zoom, Pan/Tilt macros, etc. and select values ranging from 000 to 255 directly on the device, much like you would with a DMX control unit. A total of eight individual scenes (Scene 1–8) can be created, edited, saved, and retrieved. Starting from the main display, press the push-button rotary encoder to navigate to the main menu. Rotate the encoder to select the control menu **Control** and then press the encoder. Now rotate the encoder to select the **Scenes** menu item and confirm by pressing the encoder. The **Scenes** and **Edit Scene** tables below provide information on the submenu items in the **Scenes** menu and the corresponding setting options.

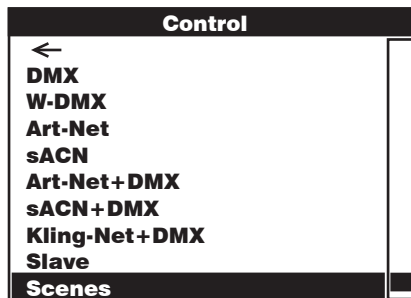
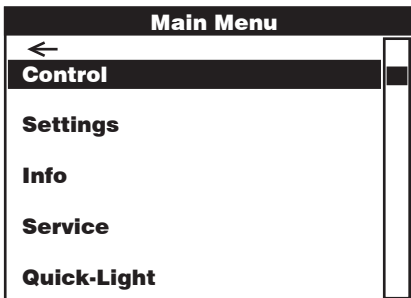

Scenes				
Rotate the encoder to select, press the encoder to confirm, rotate to change value or status, press to confirm. Return with ←.				
←				
Run Scene	Starts the scene	←	Scene 1–8	
Record Scene	Records the scene from an external controller (activate DMX, W-DMX, Art-Net, or sACN mode, configure the desired setting in the corresponding controller, select the desired scene, and confirm)	←	Scene 1–8	
Edit Scene	Edits the scene (see table <b>Edit Scene</b> )	←	Scene 1–8	
Master/Alone	Sends scene as control signal to a slave unit via XLR, wireless, or XLR and wireless	←		
		Master	←	
		XLR	←	
		Wireless	Send Mode	←
				G3
				G4s
		Connect		←
				Link
				Unlink
		XLR+Wireless	Send Mode	←
	G3			
	G4s			
Connect	←			
		Link		
		Unlink		
Sends scene as control signal (Stand Alone <b>No</b> ) Does not send scene as control signal (Stand Alone <b>Yes</b> )	Stand Alone	←		
		No		
		Yes		
Copy to Slave	Transmits scenes 1 to 8 to one or more slave units via XLR cable (same model, same software version). Executes operation by selecting <b>Yes</b> . The scene memory for the slave units is overwritten. Cancels operation by selecting <b>No</b> .	←		
		No		
		Yes		

Edit Scene				
←				
Pan	000	-	255	0% -> 100%
Tilt	000	-	255	0% -> 100%
Dimmer	000	-	255	Master dimmer 0% -> 100%
Red	000	-	255	0% -> 100%
Green	000	-	255	0% -> 100%
Blue	000	-	255	0% -> 100%
White	000	-	255	0% -> 100%
Zoom	000	-	255	Narrow -> wide
Pixel Pattern	000	-	005	Off
	006	-	010	Pattern 1
	011	-	015	Pattern 2
	016	-	020	Pattern 3
	021	-	025	Pattern 4
	026	-	030	Pattern 5
	031	-	035	Pattern 6
	036	-	040	Pattern 7
	041	-	045	Pattern 8
	046	-	050	Pattern 9
	051	-	055	Pattern 10
	056	-	060	Pattern 11
	061	-	065	Pattern 12
	066	-	070	Pattern 13
	071	-	075	Pattern 14
	076	-	080	Pattern 15
	081	-	085	Pattern 16
086	-	090	Pattern 17	
091	-	095	Pattern 18	
096	-	100	Pattern 19	
101	-	255	All LEDs On	
Pattern Speed	000	-	005	Pattern stop
	006	-	127	Pattern speed, slow -> fast, forward
	128	-	255	Pattern speed, fast -> slow, backward
Pan/Tilt Macro (starts from current Pan/Tilt position)	000	-	005	off
	006	-	040	Pan, small -> large
	041	-	075	Tilt, small -> large
	076	-	110	Pan/Tilt, small -> large
	111	-	145	Pan/Tilt, inverse small -> large
	146	-	180	Circle, small -> large
	181	-	215	Circle, inverse small -> large
	216	-	255	Random, small -> large
Pan/Tilt Speed	000	-	255	Pan movement speed, fast -> slow

## SYSTEM SETTINGS (Settings)

Starting from the main display, press the push-button rotary encoder to navigate to the main menu. Turn the encoder to access the menu for the system settings **Settings** and then press the encoder.

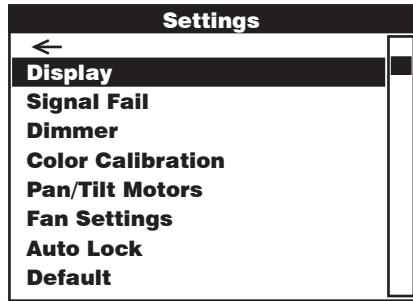
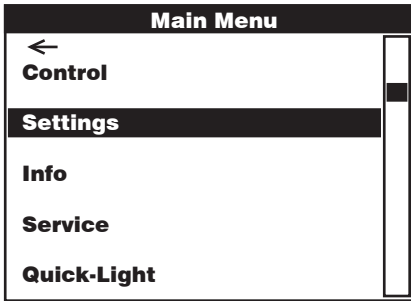

This will take you to the submenu for setting the submenu items, see table:

Settings (bold = factory setting)			
Rotate the encoder to select, press the encoder to confirm, rotate to change value or status, press to confirm. Return with ←.			
Display	Display settings	←	
		Flip	←
		<b>Floor Use</b>	Display does not rotate
		Rig Use	Display rotates by 180° (when installed overhead)
		Off after 1 min.	←
		<b>1 Minute Off</b>	Deactivates display backlight after approx. 1 minute of inactivity
		Always On	Display backlight permanently on
	Intensity	001- <b>010</b>	Display brightness
	Contrast	001- <b>010</b>	Display contrast
Signal Fail	Operating status if control signal is lost	←	
		<b>Hold Latest Value</b>	Last command is held
		Run Scene 1	Activates Scene 1
		Blackout	Activates blackout

Dimmer	Selects dimmer curve, dimming behavior, and PWM frequency	←		
		Curve	←	
			Linear	Light intensity increases linearly with DMX value
			Exponential	Light intensity can be finely adjusted at lower DMX values and broadly adjusted at higher DMX values
			Logarithmic	Light intensity can be broadly adjusted at lower DMX values and finely adjusted at higher DMX values
		Response	S-curve	Light intensity can be finely adjusted at lower and higher DMX values, and broadly adjusted at medium DMX values
			←	
			LED Response	The spotlight responds abruptly to changes in the DMX value
		PWM	Halogen Response	The spotlight behaves like a halogen spotlight with soft changes in brightness
			←	
Color Calibration	Color calibration	←		
		User Calibration	←	
			Red Balance 125–255	User-defined calibration of R, G, B, and W
			Green Balance 125–255	
			Blue Balance 125–255	
		White Balance 125–255		
Raw	R, G, B, and W with maximum brightness	The Raw mode is always active in pixel control		
<b>Factory Calibration</b>	Factory preset calibration of R, G, B, and W			
Pan/Tilt Motors	Configures the device head	←		
		Pan/Tilt Speed	000–255	
			Pan Reverse	←
		<b>Normal</b>		Pan movement direction does not reverse
		Reversed	Pan movement direction reverses	
		Tilt Reverse	←	
			<b>Normal</b>	Tilt movement direction does not reverse
		Reversed	Tilt movement direction reverses	
		Sensors	←	
			<b>ON</b>	Automatic position correction activated
OFF	Automatic position correction deactivated			
Move In Black	←			
	<b>OFF</b>	No blackout when head moves		
ON	Blackout when head moves			
Fan Settings	Fan control	←		
		<b>Automatic</b>	The fan speed will adjust automatically to the temperature of the device head	
		Normal	Reduced maximum fan speed, resulting in a slightly reduced brightness, as necessary	
		Silent	Consistently low fan speed with reduced brightness, as necessary	



Auto Lock	Automatically locks the push-button rotary encoder	←	
		<b>No Lock</b>	Automatically deactivates the lock
		60 seconds	Automatically locks the push-button rotary encoder after 60 sec. of inactivity Lock: Press and hold the encoder for approx. 5 seconds

## DEVICE INFORMATION (Info)

Starting from the main display, press the push-button rotary encoder to navigate to the main menu. Turn the encoder to access the menu for the device settings **Info** and then press the encoder. To display the required information, rotate the encoder to select the corresponding menu item and confirm by pressing the encoder.

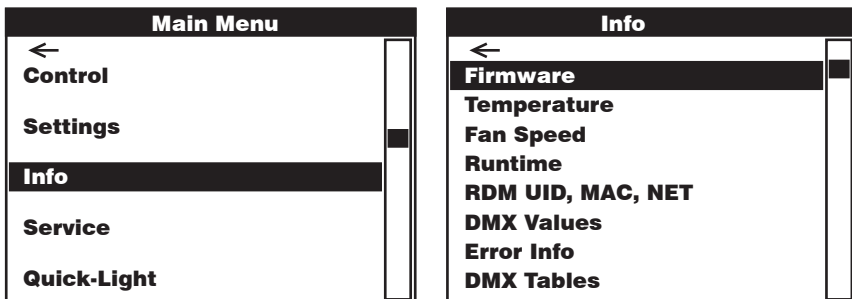

Info	
Rotate the encoder to select, press to confirm, return with ←.	
←	
Firmware	Displays the firmware of the device components
Temperature	Displays the temperature of the LED unit (LED), the device head (Head), and the device base (Base) in degrees Celsius and Fahrenheit
Fan Speed	Displays the speed of the two fans in the device head in RPM
Runtime	Display of the total runtime (total), the runtime after the last service (service), and the runtime of the LED unit (LED)
RDM UID, MAC, NET	Displays RDM UID, the MAC address, and the network address
DMX Values	Displays the DMX values available
Error Info	Displays status of the device components (OK/Error)
DMX Tables	Tables of different DMX modes

## SERVICE MENU (Service)

Starting from the main display, press the push-button rotary encoder to navigate to the main menu. Rotate the encoder to select the control menu **Service** and then press the encoder. Rotate the encoder to select the desired submenu item and confirm by pressing the encoder. The **Service** table below provides information on the submenu items in the service menu.

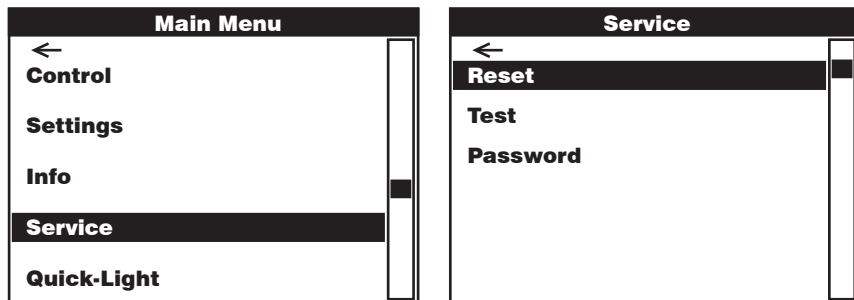

Service		
Rotate the encoder to select, press to confirm, return with ←.		
←		
Reset	Total reset (Full Reset), zoom reset, and pan/tilt reset (P/T Reset)	← Full Reset Zoom Reset P/T Reset
Test	Test of the device components	← Test Sequence Stress Test Single LED Test Motor Test
Password	Only for servicing purposes	000–255

Default	Restores factory settings / Saves and restores user preferences	←		
		Recall	←	
		Factory Reset	←	
			No	Cancels restore factory settings
			Yes	Restores factory settings
		Default 1	←	
			No	Cancels restore user preferences 1
			Yes	Restores user preferences 1
		Default 2	←	
			No	Cancels restore user preferences 2
			Yes	Restores user preferences 2
		Default 3	←	
			No	Cancels restore user preferences 3
			Yes	Restores user preferences 3
		Store	←	
		Default 1	←	
			No	Cancels save user preferences 1
			Yes	Saves user preferences 1
		Default 2	←	
			No	Cancels save user preferences 2
	Yes	Saves user preferences 2		
Default 3	←			
	No	Cancels save user preferences 3		
	Yes	Saves user preferences 3		

## QUICK LIGHT

Use the Quick Light function to quickly and easily set a static scene. Starting from the main display, press the push-button rotary encoder to navigate to the main menu. Rotate the encoder to select the quick light menu **Quick Light** and then press the encoder. The Quick Light table below provides information on the submenu items in the Quick Light menu.

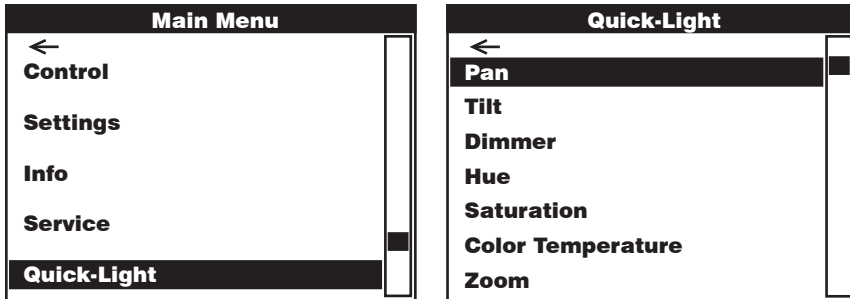

Quick Light		
Rotate the encoder to select, press to confirm, return with ←.		
←		
Pan	Panning setting	000–255
Tilt	Tilting setting	000–255
Dimmer	Master dimmer	000–255
Hue	Hue	000–255
Saturation	Saturation	000–255
Color Temperature	Color temperature	000–255
Zoom	Zoom setting	000–255

## SETUP AND INSTALLATION

The integrated rubber feet allow the spotlight to be placed in a suitable position on a level surface. Install on a crossbeam using two omega brackets that are attached to the base of the device **A**. Two omega brackets are included in the scope of delivery; suitable crossbeam clamps are available as needed. Make sure that the spotlight is firmly attached, and secure it to one of the designated locations **B** with a suitable safety cable.



**Important safety information:** Overhead installation requires extensive experience, including the calculation of the load limit values of the installation material and regular safety inspection of all installation materials and spotlights. If you do not have these qualifications, do not attempt to carry out the installation yourself; contact a professional company.



## DMX TECHNOLOGY

### DMX-512

DMX (Digital Multiplex) is the designation for a universal transmission protocol for communications between corresponding devices and controllers. A DMX controller sends DMX data to the connected DMX device(s). The DMX data is always transmitted as a serial data stream that is forwarded from one connected device to the next via the "DMX IN" and "DMX OUT" connectors (XLR plug-type connectors) that are found on every DMX-capable device, provided the maximum number of devices does not exceed 32 units. The last device in the chain needs to be equipped with a terminator (terminating resistor).



### DMX CONNECTION

DMX is the common "language" via which a very wide range of types and models of equipment from various manufacturers can be connected with one another and controlled via a central controller, provided that all of the devices and the controller are DMX compatible. For optimum data transmission, it is necessary to keep the connecting cables between the individual devices as short as possible. The order in which the devices are integrated in the DMX network has no influence on the addresses. Thus the device with the DMX address 1 can be located at any position in the (serial) DMX chain: at the beginning, at the end or somewhere in the middle. If the DMX address 1 is assigned to a device, the controller "knows" that it should send all data allocated to address 1 to this device regardless of its position in the DMX network.

### SERIAL CONNECTION OF MULTIPLE LIGHTS

1. Connect the male XLR connector (3-pin or 5-pin) of the DMX cable to the DMX output (female XLR socket) of the first DMX device (e.g. DMX-Controller).
2. Connect the female 3-pin XLR connector of the DMX cable connected to the first projector to the DMX input (male 3-pin socket) of the next DMX device. In the same way, connect the DMX output of this device to the DMX input of the next device and repeat until all devices have been connected. Please note that as a rule, DMX devices are connected in series and connections cannot be shared without active splitters. The maximum number of DMX devices in a DMX chain should not exceed 32 units.

The Adam Hall 3 STAR, 4 STAR, and 5 STAR product ranges include an extensive selection of suitable cables.

### DMX CABLES

When fabricating your own cables, always observe the illustrations on this page. Never connect the shielding of the cable to the ground contact of the plug, and always make certain that the shielding does not come into contact with the housing of the XLR plug. If the shielding is connected to the ground, this can lead to short-circuiting and system malfunctions.

### PIN ASSIGNMENT

DMX cable with 3-pin XLR connectors:

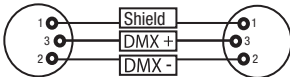

DMX cable with 5-pin XLR connectors (pin 4 and 5 are not used):

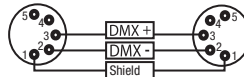

### DMX TERMINATORS (TERMINATING RESISTORS)

To prevent system errors, the last device in a DMX chain needs to be equipped with a terminating resistor (120 ohm, 1/4 Watt).  
 3-pin XLR connector with a terminating resistor: K3DMXT3  
 5-pin XLR connector with a terminating resistor: K3DMXT5

### PIN ASSIGNMENT

3-pin XLR connector:

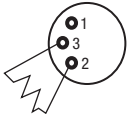

5-pin XLR connector:

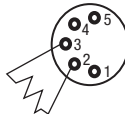

### DMX ADAPTER

The combination of DMX devices with 3-pin connectors and DMX devices with 5-pin connectors in a DMX chain is possible with suitable adapters.

### PIN ASSIGNMENT

DMX Adapter 5-pin XLR male to 3-pin XLR female: K3DGF0020  
 Pins 4 and 5 are not used.

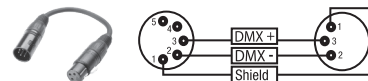

### PIN ASSIGNMENT

DMX Adapter 3-pin XLR male to 5-pin XLR female: K3DHM0020  
 Pins 4 and 5 are not used.

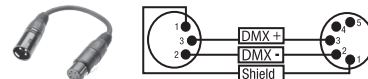

## TECHNICAL SPECIFICATIONS

ENGLISH

Article number:	CLEW3
Product type:	LED wash light
Type:	Moving head
LED color spectrum:	RGB+Warm white
Number of LEDs:	7
LED type:	40 W 4in1
PWM frequency:	800 Hz; 1200 Hz; 2000 Hz; 3600 Hz; 12 kHz; 25 kHz
Beam angle:	4.5°–34° beam angle / 7°–55° field angle
DMX input:	5-pin XLR male Network
DMX output:	5-pin XLR female Network
DMX mode:	16CH / 18CH / 23CH / 33CH / 39CH / 43CH Dual – In 11CH + Pixel and 18CH + Pixel
DMX functions:	Pan/Tilt, Pan/Tilt Fine, Dimmer, Dimmer Fine, Strobe 0–20 Hz, Zoom, Zoom Fine, Single Pixel Control, Pattern, Effect Pattern, Color Presets (LEE Filter) and Motion Macro, Device Settings
Stand-alone functions:	Static Scene, Quick Light
Controller:	DMX512, RDM, Art-Net4, sACN, KlingNet, W-DMX
Pan angle:	540°
Tilt angle:	235°
Control elements:	Push-button rotary encoder
Display elements:	Backlit color LC display
Operating voltage:	100–240 V AC / 50–60 Hz
Power consumption:	300 W
Illumination intensity (@ 3.28 ft):	452500 lx
Luminous flux:	2030 lm
CRI:	2700 K = Ra87 3200 K = Ra89 4000 K = Ra90 5600 K = Ra91 6500 K = Ra92 Warm White LED 3300 K = Ra80
Power supply connection:	Neutrik powerCON TRUE1 In/Out (max. out = 11 A)
Fuse:	T6, 3AL 250 V (5 x 20mm)
Ambient temperature (in operation):	0°C - 40°C
Protection rating:	IP20
Certification:	CE, RoHS, ETL
Relative humidity:	< 85%, non-condensing
Housing material:	Environment-friendly fire-retardant ABS Environment-friendly fire-retardant nylon Environment-friendly fire-retardant PC
Housing color:	Black

DEUTSCH

FRANCAIS

ESPAÑOL

POLSKI

ITALIANO

DMX

Housing cooling:	Temperature-controlled fans
Dimensions (W × H × D, without mounting bracket):	290mm x 251mm x 350mm
Weight:	17.64 lb
Additional features:	1m power cable with powerCON TRUE1 plug and 2 omega mounting brackets included in package contents

## MANUFACTURER'S DECLARATIONS

### MANUFACTURER'S WARRANTY & LIMITATIONS OF LIABILITY

You can find our current warranty conditions and limitations of liability at: [https://cdn-shop.adamhall.com/media/pdf/MANUFACTURERS-DECLARATIONS\\_CAMEO.pdf](https://cdn-shop.adamhall.com/media/pdf/MANUFACTURERS-DECLARATIONS_CAMEO.pdf). To request warranty service for a product, please contact Adam Hall GmbH, Adam-Hall-Str. 1, 61267 Neu Anspach / Email: [Info@adamhall.com](mailto:Info@adamhall.com) / +49 (0)6081 / 9419-0.



### CORRECT DISPOSAL OF THIS PRODUCT

(valid in the European Union and other European countries with a differentiated waste collection system)

■ This symbol on the product, or on its documents indicates that the device may not be treated as household waste. This is to avoid environmental damage or personal injury due to uncontrolled waste disposal. Please dispose of this product separately from other waste and have it recycled to promote sustainable economic activity. Household users should contact either the retailer where they purchased this product, or their local government office, for details on where and how they can recycle this item in an environmentally friendly manner. Business users should contact their supplier and check the terms and conditions of the purchase contract. This product should not be mixed with other commercial waste for disposal.

### FCC STATEMENT

This device complies with Part 15 of the FCC Rules. Operation is subject to the following two conditions:

- (1) This device may not cause harmful interference, and
- (2) This device must accept any interference received, including interference that may cause undesired operation

### CE COMPLIANCE

Adam Hall GmbH states that this product meets the following guidelines (where applicable):

R&TTE (1999/5/EC) or RED (2014/53/EU) from June 2017

Low voltage directive (2014/35/EU)

EMV directive (2014/30/EU)

RoHS (2011/65/EU)

The complete declaration of conformity can be found at [www.adamhall.com](http://www.adamhall.com).

Furthermore, you may also direct your enquiry to [info@adamhall.com](mailto:info@adamhall.com).

**SIE HABEN DIE RICHTIGE WAHL GETROFFEN!**

Dieses Gerät wurde unter hohen Qualitätsanforderungen entwickelt und gefertigt, um viele Jahre einen reibungslosen Betrieb zu gewährleisten. Bitte lesen Sie diese Bedienungsanleitung sorgfältig, damit Sie Ihr neues Produkt von Cameo Light schnell und optimal einsetzen können. Weitere Informationen über Cameo Light erhalten Sie auf unserer Website [WWW.CAMEOLIGHT.COM](http://WWW.CAMEOLIGHT.COM).

**SICHERHEITSHINWEISE**

1. Lesen Sie diese Anleitung bitte sorgfältig durch.
2. Bewahren Sie alle Informationen und Anleitungen an einem sicheren Ort auf.
3. Befolgen Sie die Anweisungen.
4. Beachten Sie alle Warnhinweise. Entfernen Sie keine Sicherheitshinweise oder andere Informationen vom Gerät.
5. Verwenden Sie das Gerät nur in der vorgesehenen Art und Weise.
6. Verwenden Sie ausschließlich stabile und passende Stative bzw. Befestigungen (bei Festinstallationen). Stellen Sie sicher, dass Wandhalterungen ordnungsgemäß installiert und gesichert sind. Stellen Sie sicher, dass das Gerät sicher installiert ist und nicht herunterfallen kann.
7. Beachten Sie bei der Installation die für Ihr Land geltenden Sicherheitsvorschriften.
8. Installieren und betreiben Sie das Gerät nicht in der Nähe von Heizkörpern, Wärmespeichern, Öfen oder sonstigen Wärmequellen. Sorgen Sie dafür, dass das Gerät immer so installiert ist, dass es ausreichend gekühlt wird und nicht überhitzen kann.
9. Platzieren Sie keine Zündquellen wie z.B. brennende Kerzen auf dem Gerät.
10. Lüftungsschlitze dürfen nicht blockiert werden.
11. Das Gerät wurde ausschließlich für die Verwendung in Innenräumen entwickelt, betreiben Sie das Gerät nicht in unmittelbarer Nähe von Wasser (gilt nicht für spezielle Outdoor Geräte - beachten Sie in diesem Fall bitte die im Folgenden vermerkten Sonderhinweise). Bringen Sie das Gerät nicht mit brennbaren Materialien, Flüssigkeiten oder Gasen in Berührung.
12. Sorgen Sie dafür, dass kein Tropf- oder Spritzwasser in das Gerät eindringen kann. Stellen Sie keine mit Flüssigkeit gefüllten Behältnisse wie Vasen oder Trinkgefäße auf das Gerät.
13. Sorgen Sie dafür, dass keine Gegenstände in das Gerät fallen können.
14. Betreiben Sie das Gerät nur mit dem vom Hersteller empfohlenen und vorgesehenen Zubehör.
15. Öffnen Sie das Gerät nicht und verändern Sie es nicht.
16. Überprüfen Sie nach dem Anschluss des Geräts alle Kabelwege, um Schäden oder Unfälle, z. B. durch Stolperfallen zu vermeiden.
17. Achten Sie beim Transport darauf, dass das Gerät nicht herunterfallen und dabei möglicherweise Sach- und Personenschäden verursachen kann.
18. Wenn Ihr Gerät nicht mehr ordnungsgemäß funktioniert, Flüssigkeiten oder Gegenstände in das Geräterinnere gelangt sind, oder das Gerät anderweitig beschädigt wurde, schalten Sie es sofort aus und trennen es von der Netzsteckdose (sofern es sich um ein aktives Gerät handelt). Dieses Gerät darf nur von autorisiertem Fachpersonal repariert werden.
19. Verwenden Sie zur Reinigung des Geräts ein trockenes Tuch.
20. Beachten Sie alle in Ihrem Land geltenden Entsorgungsgesetze. Trennen Sie bei der Entsorgung der Verpackung bitte Kunststoff und Papier bzw. Kartonagen voneinander.
21. Kunststoffbeutel müssen außer Reichweite von Kindern aufbewahrt werden.

**BEI GERÄTEN MIT NETZANSCHLUSS:**

22. **ACHTUNG:** Wenn das Netzkabel des Geräts mit einem Schutzkontakt ausgestattet ist, muss es an einer Steckdose mit Schutzleiter angeschlossen werden. Deaktivieren Sie niemals den Schutzleiter eines Netzkabels.
23. Schalten Sie das Gerät nicht sofort ein, wenn es starken Temperaturschwankungen ausgesetzt war (beispielsweise nach dem Transport). Feuchtigkeit und Kondensat könnten das Gerät beschädigen. Schalten Sie das Gerät erst ein, wenn es Zimmertemperatur erreicht hat.
24. Bevor Sie das Gerät an die Steckdose anschließen, prüfen Sie zuerst, ob die Spannung und die Frequenz des Stromnetzes mit den auf dem Gerät angegebenen Werten übereinstimmen. Verfügt das Gerät über einen Spannungswahlschalter, schließen Sie das Gerät nur an die Steckdose an, wenn die Gerätewerte mit den Werten des Stromnetzes übereinstimmen. Wenn das mitgelieferte Netzkabel bzw. der mitgelieferte Netzadapter nicht in Ihre Netzsteckdose passt, wenden Sie sich an Ihren Elektriker.
25. Treten Sie nicht auf das Netzkabel. Sorgen Sie dafür, dass spannungsführende Kabel speziell an der Netzbuchse bzw. am Netzadapter und der Gerätebuchse nicht geknickt werden.
26. Achten Sie bei der Verkabelung des Geräts immer darauf, dass das Netzkabel bzw. der Netzadapter stets frei zugänglich ist. Trennen Sie das Gerät stets von der Stromzuführung, wenn das Gerät nicht benutzt wird, oder Sie das Gerät reinigen möchten. Ziehen Sie Netzkabel und Netzadapter immer am Stecker bzw. am Adapter und nicht am Kabel aus der Steckdose. Berühren Sie Netzkabel und Netzadapter niemals mit nassen Händen.
27. Schalten Sie das Gerät möglichst nicht schnell hintereinander ein und aus, da sonst die Lebensdauer des Geräts beeinträchtigt werden könnte.
28. **WICHTIGER HINWEIS:** Ersetzen Sie Sicherungen ausschließlich durch Sicherungen des gleichen Typs und Wertes. Sollte eine Sicherung wiederholt auslösen, wenden Sie sich bitte an ein autorisiertes Servicezentrum.
29. Um das Gerät vollständig vom Stromnetz zu trennen, entfernen Sie das Netzkabel bzw. den Netzadapter aus der Steckdose.
30. Wenn Ihr Gerät mit einem Volex-Netzanschluss bestückt ist, muss der passende Volex-Gerätestecker entsperrt werden, bevor er entfernt werden kann. Das bedeutet aber auch, dass das Gerät durch ein Ziehen am Netzkabel verrutschen und herunterfallen kann, wodurch Personen verletzt werden und/oder andere Schäden auftreten können. Verlegen Sie Ihre Kabel daher immer sorgfältig.
31. Entfernen Sie Netzkabel und Netzadapter aus der Steckdose bei Gefahr eines Blitzschlags oder wenn Sie das Gerät länger nicht verwenden.
32. Das Gerät darf nur im spannungsfreien Zustand (Trennung des Netzsteckers vom Stromnetz) installiert werden.
33. Staub und andere Ablagerungen im Inneren des Geräts können es beschädigen. Das Gerät sollte je nach Umgebungsbedingungen (Staub, Nikotin, Nebel etc.) regelmäßig von qualifiziertem Fachpersonal gewartet bzw. gesäubert werden (keine Garantieleistung), um Überhitzung und Fehlfunktionen zu vermeiden.



34. Der Abstand zu brennbaren Materialien muss mindestens 0,5 m betragen.
35. Netzleitungen zur Spannungsversorgung mehrerer Geräte müssen mindestens 1,5 mm<sup>2</sup> Aderquerschnitt aufweisen. In der EU müssen die Leitungen H05VV-F, oder gleichartig, entsprechen. Geeignete Leitungen werden von Adam Hall angeboten. Mit diesen Leitungen können Sie mehrere Geräte über den Power out Anschluss mit dem Power IN Anschluss eines weiteren Gerätes verbinden. Beachten Sie, dass die gesamte Stromaufnahme aller angeschlossenen Geräte den vorgegebenen Wert nicht überschreitet (Aufdruck auf dem Gerät). Achten Sie darauf, Netzleitungen so kurz wie möglich zu halten.
36. Das Gerät darf nicht von Personen (einschließlich Kindern) mit eingeschränkten körperlichen, sensorischen oder geistigen Fähigkeiten oder mangelnder Erfahrung und Kenntnis benutzt werden.
37. Kinder müssen angewiesen werden, nicht mit dem Gerät zu spielen.
38. Wenn das Netzkabel des Geräts beschädigt ist, darf das Gerät nicht verwendet werden. Das Netzkabel muss durch ein adäquates Kabel oder eine spezielle Baugruppe von einem autorisierten Service-Center ersetzt werden.

**ACHTUNG:**

Entfernen Sie niemals die Abdeckung, da sonst das Risiko eines elektrischen Schlages besteht. Im Inneren des Geräts befinden sich keine Teile, die vom Bediener repariert oder gewartet werden können. Lassen Sie Wartung und Reparaturen ausschließlich von qualifiziertem Servicepersonal durchführen.



Das gleichseitige Dreieck mit Blitzsymbol warnt vor nichtisolierten, gefährlichen Spannungen im Geräteinneren, die einen elektrischen Schlag verursachen können.



Das gleichseitige Dreieck mit Ausrufungszeichen kennzeichnet wichtige Bedienungs- und Wartungshinweise.



Warnung! Dieses Symbol kennzeichnet heiße Oberflächen. Während des Betriebs können bestimmte Teile des Gehäuses heiß werden. Berühren oder transportieren Sie das Gerät nach einem Einsatz erst nach einer Abkühlzeit von mindestens 10 Minuten.



Warnung! Dieses Gerät ist für eine Nutzung bis zu einer Höhe von maximal 2000 Metern über dem Meeresspiegel bestimmt.



Warnung! Dieses Gerät ist nicht für den Einsatz in tropischen Klimazonen bestimmt.



Vorsicht! Intensive LED Lichtquelle! Gefahr der Augenschädigung. Nicht in die Lichtquelle blicken.

**VORSICHT! WICHTIGE HINWEISE IN BEZUG AUF LICHT-PRODUKTE!**

1. Das Produkt ist für den professionellen Einsatz im Bereich der Veranstaltungstechnik entwickelt worden und ist nicht für die Raumbeleuchtung in Haushalten geeignet.
2. Blicken Sie niemals, auch nicht kurzzeitig, direkt in den Lichtstrahl.
3. Blicken Sie niemals mit optischen Geräten wie Vergrößerungsgläsern in den Lichtstrahl.
4. Stroboskopeffekte können unter Umständen bei empfindlichen Menschen epileptische Anfälle auslösen! Epileptiker Menschen sollten daher unbedingt Orte meiden, an denen Stroboskopeffekte eingesetzt werden.

## EINFÜHRUNG

### MOVING HEAD EVOS® W3

CLEW3

### STEUERUNGSFUNKTIONEN

16-, 18-, 23-, 33-, 39- und 43-Kanal Steuerung plus 11- und 18-Kanal Dual Input Steuerung

Art-Net4

sACN

Kling-Net

W-DMX™

RDM enabled

Master / Slave Betrieb

Standalone Funktionen

### EIGENSCHAFTEN

7 x 40 W RGB+Warmweiß LEDs. Zoomfunktion. Stroboskop. Pan und Tilt Motoren mit 16-Bit Auflösung. Automatische Positionskorrektur. Temperaturgesteuerte Lüfter. 5-polige DMX-Anschlüsse. Netzwerkanalysen. Neutrik powerCON TRUE1 Netzanschluss. 2 Omega-Montagebügel inklusive. Betriebsspannung 100 – 240 V AC. Leistungsaufnahme 325 W

Der Scheinwerfer verfügt über den RDM-Standard (Remote Device Management). Diese Gerätefernverwaltung ermöglicht die Statusabfrage und Konfiguration von RDM-Endgeräten über einen RDM-fähigen Controller.

## ANSCHLÜSSE, BEDIEN- UND ANZEIGEELEMENTE

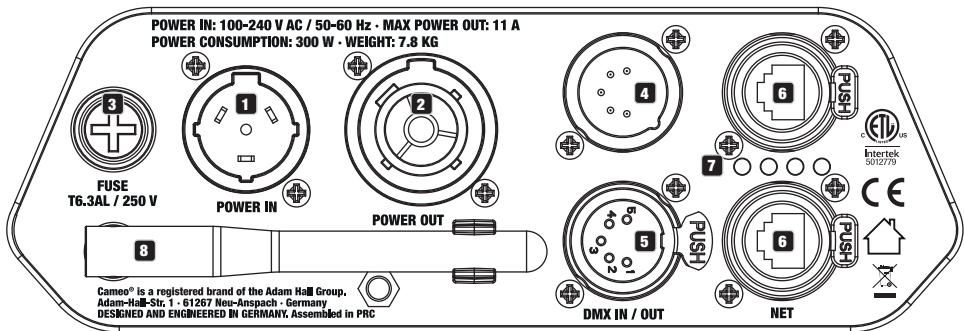

#### 1 POWER IN

Neutrik powerCON TRUE1 Netzeingangsbuchse. Betriebsspannung 100 – 240 V AC / 50 – 60 Hz. Ein geeignetes Netzkabel mit powerCON TRUE1 Gerätestecker befindet sich im Lieferumfang.

#### 2 POWER OUT

Neutrik powerCON TRUE1 Netzausgangsbuchse für die Spannungsversorgung weiterer CAMEO Scheinwerfer. Achten Sie darauf, dass die gesamte Stromaufnahme aller angeschlossenen Geräte den auf dem Gerät in Ampere (A) angegebenen Wert nicht überschreitet.

#### 3 FUSE

Sicherungshalter für 5 x 20 mm Feinsicherungen. WICHTIGER HINWEIS: Ersetzen Sie die Sicherung ausschließlich durch eine Sicherung des gleichen Typs und mit gleichen Werten. Sollte die Sicherung wiederholt auslösen, wenden Sie sich bitte an ein autorisiertes Servicezentrum.

#### 4 DMX IN

Männliche 5-Pol XLR-Buchse zum Anschließen eines DMX-Kontrollgeräts (z.B. DMX-Pult).

#### 5 DMX OUT

Weibliche 5-Pol XLR-Buchse zum Weiterleiten des DMX-Steuersignals.

#### 6 NET

RJ45 Netzwerk-Anschlüsse zum Verbinden mit einem Art-Net, sACN bzw. KlingNet Netzwerk und zum Anbinden weiterer Art-Net, sACN bzw. KlingNet-fähigen Geräte an das Netzwerk. Verwenden Sie für die Einrichtung des Netzwerks Kabel der Kategorie CAT-5e oder besser.

## 7 STATUS-LEDS NET

Gelbe Status-LED leuchtet = Netzwerkverbindung.  
Grüne Status-LED blinkt = Steuersignal liegt an.

## 8 W-DMX™ ANTENNE

Die Antenne für die Steuerung per W-DMX™ verbleibt während des Betriebs in der Halterung (= Betriebsposition).

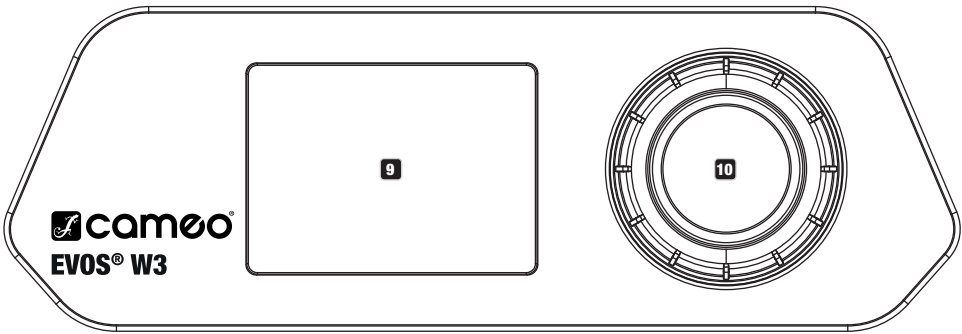

## 9 LC-DISPLAY

Das beleuchtete LC-Display zeigt die aktuell aktivierte Betriebsart (Hauptanzeige), die Menüpunkte im Auswahl-Menü und den Zahlenwert bzw. Betriebszustand in bestimmten Menüpunkten an. Erfolgt innerhalb circa einer Minute keine Eingabe, wechselt die Anzeige im Display automatisch zur Hauptanzeige. Hinweis zur Hauptanzeige in den Betriebsarten mit externer Steuerung: Sobald das Steuer-Signal unterbrochen wird, beginnen die Zeichen im Display zu blinken, liegt das Steuer-Signal wieder an, stoppt das Blinken.

Das batteriegespeiste Display lässt sich aktivieren, selbst wenn das Gerät nicht am Stromnetz angeschlossen ist. Drücken und halten Sie hierfür den Encoder für die Dauer von circa 5 Sekunden. Sie können nun netzunabhängig Geräteinformationen auslesen und Systemeinstellungen ändern und abspeichern. Die externe Steuerung des Scheinwerfers wird in diesem Fall nicht aktiviert. Aus diesem Grund wird, auch wenn ein Steuer-Signal am Gerät anliegt, im Display angezeigt, dass kein Steuer-Signal anliegt.

## 10 DREH-DRÜCK-ENCODER

Dreh-Drück-Encoder zum Navigieren im Bearbeitungsmenü und zum Anpassen von Systemeinstellungen und Ändern von Werten in den entsprechenden Menüpunkten. Ausgehend von der Hauptanzeige gelangen Sie durch Drücken auf den Encoder in das Hauptmenü. Wählen Sie die einzelnen Menüpunkte im Hauptmenü (Control, Settings, Info usw.) und in den Untermenüs durch Drehen des Encoders aus und bestätigen die Auswahl durch Drücken auf den Encoder. Ändern Sie den Wert oder Status in einem Menüpunkt durch Drehen des Encoders und bestätigen die Änderung durch Drücken auf den Encoder.

# BEDIENUNG

## ANMERKUNGEN

Sobald der Scheinwerfer korrekt am Stromnetz angeschlossen ist, wird während des Startvorgangs nacheinander „Welcome to Cameo“, die Modellbezeichnung und die Softwareversion im Display angezeigt. Nach diesem Vorgang ist der Scheinwerfer betriebsbereit und startet in der Betriebsart, die zuvor aktiviert war.

## DISPLAY HAUPTANZEIGE

Die Display Hauptanzeige zeigt in den verschiedenen Betriebsarten unterschiedliche, Betriebsart relevante Informationen an.

### Betriebsarten DMX und W-DMX

Temperatur der LED-Einheit W-DMX Status

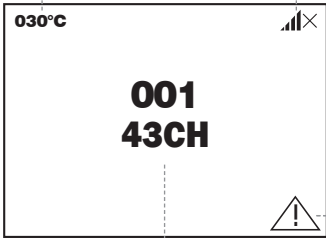

DMX-Startadresse und DMX-Modus

### Betriebsart Art-Net und sACN

Temperatur der LED-Einheit W-DMX Status

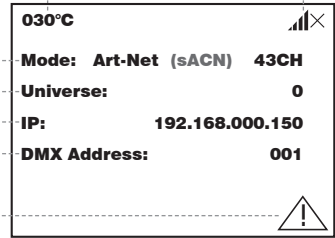

Betriebsart und DMX Modus --- **Mode: Art-Net (sACN) 43CH**

Universum --- **Universe: 0**

IP Adresse --- **IP: 192.168.000.150**

DMX Adresse --- **DMX Address: 001**

Warnmeldung --- ! (Warning icon)

### Betriebsart Art-Net / sACN + DMX

Temperatur der LED-Einheit W-DMX Status

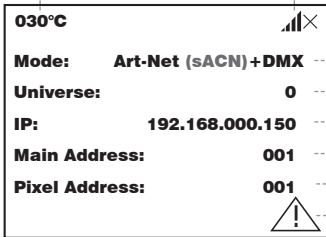

Betriebsart --- **Art-Net (sACN) + DMX**

Universum --- **0**

IP Adresse --- **192.168.000.150**

Main Adresse --- **001**

Pixel Adresse --- **001**

Warnmeldung --- ! (Warning icon)

### Betriebsart Kling-Net + DMX

Temperatur der LED-Einheit W-DMX Status

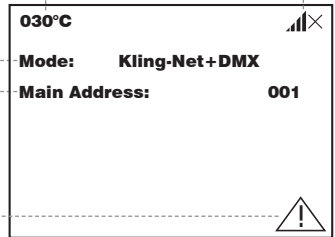

Betriebsart --- **Kling-Net + DMX**

Main Adresse --- **001**

Warnmeldung --- ! (Warning icon)

### Betriebsart Slave und Scene

Temperatur der LED-Einheit W-DMX Status

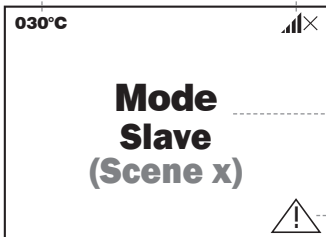

Betriebsart --- **Slave**

Warnmeldung --- ! (Warning icon)

Hinweis zur Hauptanzeige in den Betriebsarten mit externer Steuerung: Sobald das Steuer-Signal unterbrochen wird, beginnen die Zeichen im Display zu blinken, liegt das Steuer-Signal wieder an, stoppt das Blinken.

Warnmeldung: Erscheint das Warnsymbol (Dreieck mit Ausrufezeichen) im Display, liegt bei einer oder mehreren Komponenten des Geräts ein Fehler vor. Welche Komponenten dabei betroffen sind, kann im **Info-Menü** unter **Error-Info** eingesehen werden. Falls sich der Fehler nicht durch einen Neustart bzw. Reset beheben lässt, wenden Sie sich bitte an ein autorisiertes Service-Center.

## W-DMX™

Zum Koppeln eines W-DMX Receivers (Empfänger) mit einem W-DMX kompatiblen Transmitter (Sender) muss im Menü des Receivers unter Connect der Befehl **Reset** ausgeführt werden (Reset auswählen und bestätigen). Der Receiver befindet sich nun in Koppelbereitschaft und wartet auf die Kopplungsanfrage eines Transmitters. Starten Sie die Kopplung, indem Sie im Menü des Transmitters **Link** auswählen und bestätigen, die Kopplung erfolgt nun automatisch. Es können auf die gleiche Weise auch mehrere Receiver gleichzeitig oder nacheinander mit einem Transmitter gekoppelt werden (z.B. für den Master/Slave-Betrieb). Eine W-DMX-Verbindung bleibt grundsätzlich so lange erhalten, bis die Verbindung durch den **Reset**-Befehl im Receiver oder den **Unlink**-Befehl im Transmitter getrennt wird, unabhängig davon, ob ein Gerät zwischenzeitlich von der Spannungsversorgung getrennt wird.

## W-DMX™ STATUS

W-DMX deaktiviert	W-DMX als Receiver aktiviert, nicht gekoppelt	W-DMX als Receiver aktiviert und gekoppelt, Transmitter abgeschaltet oder außer Reichweite	W-DMX als Receiver aktiviert und gekoppelt, kein DMX-Signal	W-DMX als Receiver aktiviert und gekoppelt, DMX-Signal liegt an	W-DMX als Transmitter mit G3 Standard aktiviert, DMX-Signal liegt an	W-DMX als Transmitter mit G4s Standard aktiviert, DMX-Signal liegt an	W-DMX als Transmitter mit G3 Standard aktiviert, kein DMX-Signal	W-DMX als Transmitter mit G4s Standard aktiviert, kein DMX-Signal

## KONTROLLMENÜ (Control)

Das Kontrollmenü ermöglicht die Auswahl der verschiedenen Betriebsarten und deren Einstelloptionen in den entsprechenden Untermenüs. DMX-Adresse, DMX-Betriebsart, Universum, IP Adresse und Subnetzmaske werden in jeder Betriebsart betriebsartübergreifend eingestellt, sofern relevant.

### DMX-BETRIEB VIA XLR-KABEL

Ausgehend von der Hauptanzeige gelangen Sie durch Drücken auf den Dreh-Drück-Encoder in das Hauptmenü (Main Menu). Wählen Sie durch Drehen des Encoders das Kontrollmenü **Control** aus und drücken auf den Encoder. Durch Drehen des Encoders wählen Sie nun den Menüpunkt **DMX** aus und bestätigen abermals durch Drücken auf den Encoder. Informationen zu den Untermenüpunkten im DMX-Menü und den entsprechenden Einstelloptionen finden Sie in untenstehender Tabelle.

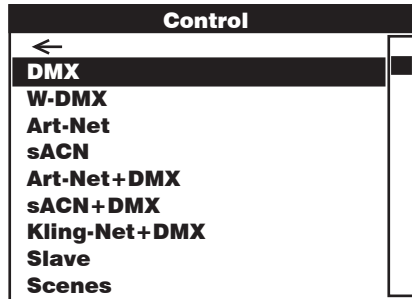
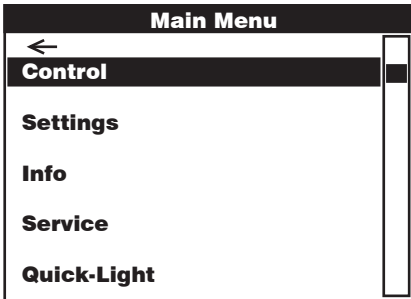

DMX		
Auswahl durch Drehen des Encoders, bestätigen durch Drücken, Wert bzw. Status ändern durch Drehen, bestätigen durch Drücken. Zurück mit		
Address	Einstellen der DMX-Startadresse	001 – xxx
Channel Mode	Auswählen des DMX-Modus	 16CH / 18CH / 23CH / 33CH / 39CH / 43CH

Wireless	Weiterleiten des DMX-Signals via W-DMX aktivieren (auswählen von G3 bzw. G4s) bzw. deaktivieren (Disable), einstellen des W-DMX Standards (G3/G4s) und eine Verbindung mit einem weiteren W-DMX Gerät herstellen (Link) bzw. lösen (Unlink).	←	
		Send Mode	←
			G3
			G4s
		Connect	←
			Link
Unlink			

**DMX-BETRIEB VIA W-DMX**

Ausgehend von der Hauptanzeige gelangen Sie durch Drücken auf den Dreh-Drück-Encoder in das Hauptmenü. Wählen Sie durch Drehen des Encoders das Kontrollmenü **Control** aus und drücken auf den Encoder. Durch Drehen des Encoders wählen Sie nun den Menüpunkt **W-DMX** aus und bestätigen abermals durch Drücken auf den Encoder. Informationen zu den Untermenüpunkten im W-DMX-Menü und den entsprechenden Einstelloptionen finden Sie in untenstehender Tabelle.

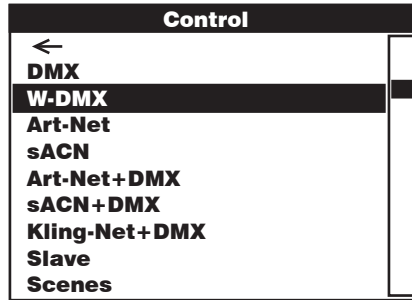
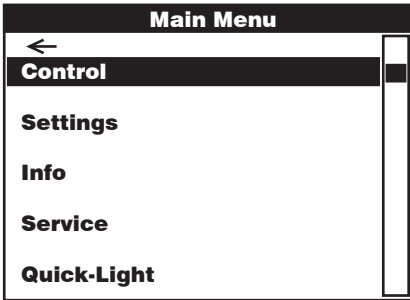

W-DMX					
Auswahl durch Drehen des Encoders, bestätigen durch Drücken, Wert bzw. Status ändern durch Drehen, bestätigen durch Drücken. Zurück mit ←.					
←					
Address	Einstellen der DMX-Startadresse	001 – xxx			
Channel Mode	Auswählen des DMX-Modus	← 16CH / 18CH / 23CH / 33CH / 39CH / 43CH			
Wireless	Empfangsoptionen auswählen: 1. Backup by XLR = Falls W-DMX unterbrochen wird, übernimmt XLR (Kabelverbindung vorausgesetzt). 2. Send to XLR = Weiterleiten des DMX-Signals via DMX OUT (XLR) 3. Wireless Only = Empfang ausschließlich via W-DMX, kein Backup, kein Weiterleiten des DMX-Signals.	←			
		Receive Mode	←		
			Backup by XLR		
			Send to XLR		
		Reset = Verbindung zu allen W-DMX Geräten beenden und in Koppelbereitschaft versetzen.	Connect	←	
				Reset	

**BETRIEB VIA ART-NET**

Ausgehend von der Hauptanzeige gelangen Sie durch Drücken auf den Dreh-Drück-Encoder in das Hauptmenü. Wählen Sie durch Drehen des Encoders das Kontrollmenü **Control** aus und drücken auf den Encoder. Durch Drehen des Encoders wählen Sie nun den Menüpunkt **Art-Net** aus und bestätigen abermals durch Drücken auf den Encoder. Informationen zu den Untermenüpunkten im Art-Net-Menü und den entsprechenden Einstelloptionen finden Sie in untenstehender Tabelle.

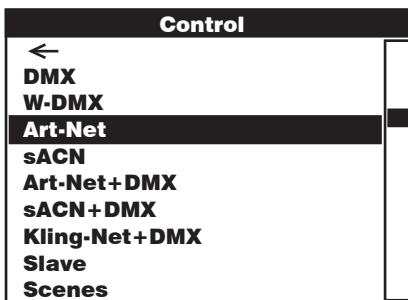
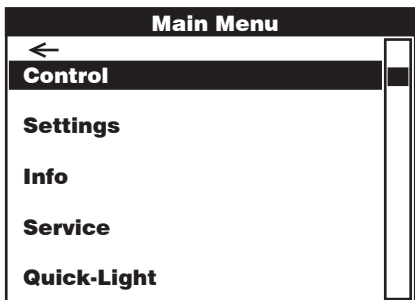

Art-Net				
Auswahl durch Drehen des Encoders, bestätigen durch Drücken, Wert bzw. Status ändern durch Drehen, bestätigen durch Drücken. Zurück mit ←.				
←				
Address	Einstellen der DMX-Startadresse	001 – xxx		
Channel Mode	Auswählen des DMX-Modus	← 16CH / 18CH / 23CH / 33CH / 39CH / 43CH		
Network Settings	Netzwerkeinstellungen: IP Adresse: 1. Block einstellen, bestätigen, 2. Block einstellen, bestätigen... Subnetzmaske: 1. Block einstellen, bestätigen, 2. Block einstellen, bestätigen...	←		
		IP Address	xxx.xxx.xxx.xxx	
		Subnet Mask	xxx.xxx.xxx.xxx	
		Universe	000 – 254	
		Universe Group	000 – 127	
Send to DMX	Das Art-Net Steuersignal kann im definierten Universum an DMX OUT (Art-Net to DMX), an W-DMX (Art-Net to W-DMX) oder an beides weitergeleitet werden (Art-Net to DMX and W-DMX). Die Funktion wird mit „Disable“ deaktiviert.	←		
		Disable		
		Current Universe (alternativ zu „User Universe“)	←	
			Art-Net to DMX	
			Art-Net to DMX and W-DMX	←
			Send Mode	←
				G3
		G4s		
	Connect	←		
		Link		
		Unlink		

Das Art-Net Steuersignal kann in einem beliebigen Universum von 000 bis 254 (Select Universe) an DMX OUT (Art-Net to DMX), an W-DMX (Art-Net to W-DMX) oder an beides weitergeleitet werden (Art-Net to DMX and W-DMX).	User Universe (alternativ zu „Current Universe“)	←		
		Select Universe	000 – 254	
		Sending Options	←	
			Art-Net to DMX	
			Art-Net to DMX and W-DMX	
			←	
			Send Mode	←
			G3	
			G4s	
			Connect	←
	Link			
	Unlink			
		←		
	Art-Net to W-DMX			
	Send Mode	←		
	G3			
	G4s			
	Connect	←		
	Link			
	Unlink			

### BETRIEB VIA sACN

Ausgehend von der Hauptanzeige gelangen Sie durch Drücken auf den Dreh-Drück-Encoder in das Hauptmenü. Wählen Sie durch Drehen des Encoders das Kontrollmenü **Control** aus und drücken auf den Encoder. Durch Drehen des Encoders wählen Sie nun den Menüpunkt **sACN** aus und bestätigen abermals durch Drücken auf den Encoder. Informationen zu den Untermenüpunkten im sACN-Menü und den entsprechenden Einstelloptionen finden Sie in untenstehender Tabelle.

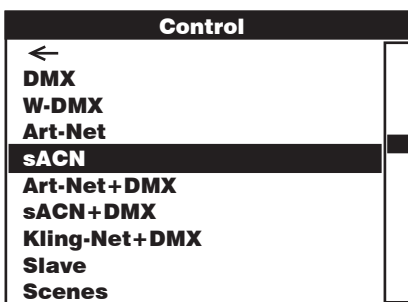
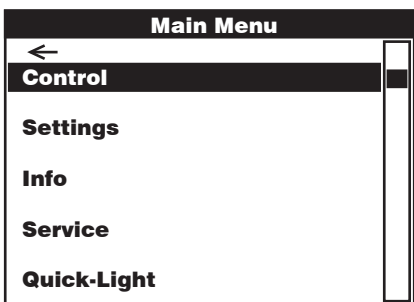

sACN			
Auswahl durch Drehen des Encoders, bestätigen durch Drücken, Wert bzw. Status ändern durch Drehen, bestätigen durch Drücken. Zurück mit ←.			
←			
Address	Einstellen der DMX-Startadresse	001 – xxx	
Channel Mode	Auswählen des DMX-Modus	←	
		16CH / 18CH / 23CH / 33CH / 39CH / 43CH	
Network Settings	Netzwerkeinstellungen: IP Adresse: 1. Block einstellen, bestätigen, 2. Block einstellen, bestätigen... Subnetzmaske: 1. Block einstellen, bestätigen, 2. Block einstellen, bestätigen...	←	
		IP Address	xxx.xxx.xxx.xxx
		Subnet Mask	xxx.xxx.xxx.xxx
		Universe	000 – 254
		Universe Group	000 – 127



Send to DMX	Das sACN Steuersignal kann im definierten Universum an DMX OUT (sACN to DMX), an W-DMX (sACN to W-DMX) oder an beides weitergeleitet werden (sACN to DMX and W-DMX). Die Funktion wird mit „Disable“ deaktiviert.	←			
		Disable			
	Das sACN Steuersignal kann in einem beliebigen Universum von 000 bis 254 (Select Universe) an DMX OUT (sACN to DMX), an W-DMX (sACN to W-DMX) oder an beides weitergeleitet werden (sACN to DMX and W-DMX).	Current Universe (alternativ zu „User Universe“)	←		
			sACN to DMX		
			sACN to DMX and W-DMX	←	
			Send Mode	←	
			G3		
			G4s		
			Connect	←	
			Link		
			Unlink		
			sACN to W-DMX	←	
			Send Mode	←	
			G3		
G4s					
Connect	←				
Link					
Unlink					
	Das sACN Steuersignal kann in einem beliebigen Universum von 000 bis 254 (Select Universe) an DMX OUT (sACN to DMX), an W-DMX (sACN to W-DMX) oder an beides weitergeleitet werden (sACN to DMX and W-DMX).	User Universe (alternativ zu „Current Universe“)	←		
			Select Universe	000 – 254	
			Sending Options	←	
			sACN to DMX		
			sACN to DMX and W-DMX	←	
			Send Mode	←	
			G3		
			G4s		
			Connect	←	
			Link		
			Unlink		
			sACN to W-DMX	←	
Send Mode	←				
G3					
G4s					
Connect	←				
Link					
Unlink					

### BETRIEB VIA ART-NET UND DMX

Die Betriebsart Art-Net+DMX bietet die Möglichkeit, die LEDs und die Kopfbewegung separat über Art-Net und DMX zu steuern. Hierbei kann ausgewählt werden, ob die Steuerung der LEDs über Art-Net und die Steuerung der Kopfbewegung über DMX geschieht, oder umgekehrt. Beim Auswählen dieser Betriebsart kann zwischen zwei Kanalmodi für die Steuerfunktionen gewählt werden. Im 11-Kanal Modus stehen lediglich die Bewegungsfunktionen zur Verfügung und die Steuerung der Pixel erfolgt nur über das zweite Eingangssignal. Im 18-Kanal Modus besteht zusätzlich Zugriff auf Ausleuchtungsfunktionen.

Ausgehend von der Hauptanzeige gelangen Sie durch Drücken auf den Dreh-Drück-Encoder in das Hauptmenü. Wählen Sie durch Drehen des Encoders das Kontrollmenü **Control** aus und drücken auf den Encoder. Durch Drehen des Encoders wählen Sie nun den Menüpunkt **Art-Net+DMX** aus und bestätigen abermals durch Drücken auf den Encoder. Informationen zu den Untermenüpunkten im Art-Net+DMX-Menü und den entsprechenden Einstelloptionen finden Sie in untenstehender Tabelle.

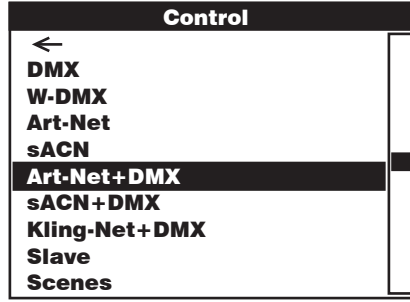
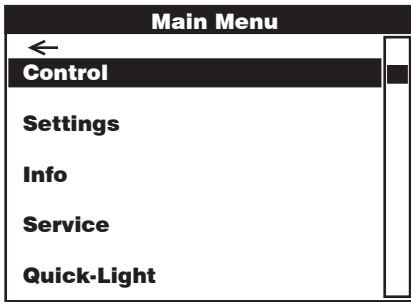

Art-Net + DMX			
Auswahl durch Drehen des Encoders, bestätigen durch Drücken, Wert bzw. Status ändern durch Drehen, bestätigen durch Drücken. Zurück mit ←.			
←			
Address	Einstellen der DMX-Startadressen Main und Pixel	←	
		Main Address	001 - xxx
		Pixel Address	001 - xxx
Signal	Auswählen des Steuersignals für Pixel Control	←	
		Art-Net > Pixel	
		DMX > Pixel	
Channel Mode	Einstellen des Kanalmodus	←	
		11CH	
		18CH	
Pixel Control	Main Address mit Master Dimmer (Yes) oder ohne Master Dimmer (No)	←	
		Master Dimmer	←
			Yes
		No	
	RGB bzw. RGBW Pixel Control	Pixel Mode	←
		RGB	
		RGBW	
Network Settings	Netzwerkeinstellungen: IP Adresse: 1. Block einstellen, bestätigen, 2. Block einstellen, bestätigen... Subnetzmaske: 1. Block einstellen, bestätigen, 2. Block einstellen, bestätigen...	←	
		IP Address	xxx.xxx.xxx.xxx
		Subnet Mask	xxx.xxx.xxx.xxx
	Universum und Universum-Gruppe auswählen	Universe	000 - 254
		Universe Group	000 - 127
DMX Settings	DMX-Ansteuerung über XLR-Kabel (XLR Only) oder W-DMX (Wireless Only). Bei Auswahl „XLR First“ dient W-DMX als Backup, bei Auswahl „Wireless First“ dient die Ansteuerung über XLR-Kabel als Backup.	←	
		Receive Mode	←
			XLR Only
			XLR First
			Wireless First
		Wireless Only	
	Reset = Verbindung zu allen W-DMX Geräten beenden und in koppelbereitschaft versetzen.	Connect	←
	Reset		

**BETRIEB VIA SACN UND DMX**

Die Betriebsart sACN+DMX bietet die Möglichkeit, die LEDs und die Kopfbewegung separat über sACN und DMX zu steuern. Hierbei kann ausgewählt werden, ob die Steuerung der LEDs über sACN und die Steuerung der Kopfbewegung über DMX geschieht, oder umgekehrt. Beim Auswählen dieser Betriebsart kann zwischen zwei Kanalmodi für die Steuerfunktionen gewählt werden. Im 11-Kanal Modus stehen lediglich die Bewegungsfunktionen zur Verfügung und die Steuerung der Pixel erfolgt nur über das zweite Eingangssignal. Im 18-Kanal Modus besteht zusätzlich Zugriff auf Ausleuchtungsfunktionen.

Ausgehend von der Hauptanzeige gelangen Sie durch Drücken auf den Dreh-Drück-Encoder in das Hauptmenü. Wählen Sie durch Drehen des Encoders das Kontrollmenü **Control** aus und drücken auf den Encoder. Durch Drehen des Encoders wählen Sie nun den Menüpunkt **sACN+DMX** aus und bestätigen abermals durch Drücken auf den Encoder. Informationen zu den Untermenüpunkten im sACN+DMX-Menü und den entsprechenden Einstelloptionen finden Sie in untenstehender Tabelle.

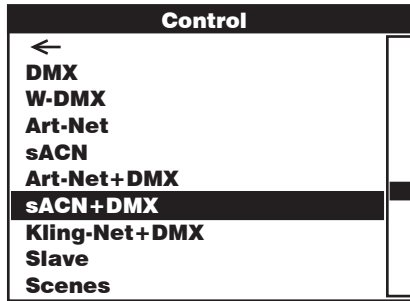
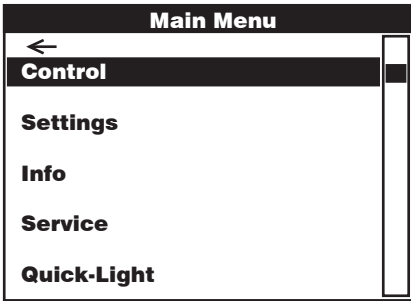

sACN + DMX			
Rotate the encoder to select, press the encoder to confirm, rotate to change value or status, press to confirm. Back with ←.			
←			
Address	Sets the DMX start addresses Main and Pixel	←	
		Main Address	001-xxx
		Pixel Address	001-xxx
Signal	Selects the control signal for pixel control	←	
		sACN > Pixel	
		DMX > Pixel	
Channel Mode	Sets the channel mode	←	
		11CH	
		18CH	
Pixel Control	Main address with master dimmer (Yes) or without master dimmer (No)	←	
		Master Dimmer	←
			Yes
		No	
	RGB or RGBW pixel control	Pixel Mode	←
		RGB	
		RGBW	
Network Settings	Network settings: IP address: Set 1st block, set 2nd block, confirm ... Subnet mask: Set 1st block, set 2nd block, confirm ...	←	
		IP Address	xxx.xxx.xxx.xxx
		Subnet Mask	xxx.xxx.xxx.xxx
	Selects the universe and universe group	Universe	000-254
		Universe Group	000-127

DMX Settings	DMX control via XLR cable (XLR Only) or W-DMX (Wireless Only). If "XLR First" is selected, W-DMX serves as a backup; if "Wireless First" is selected, control via XLR cable serves as a backup.	←	
		Receive Mode	← XLR Only XLR First Wireless First Wireless Only
	Reset = Terminates the connection to all W-DMX devices and puts them in "ready to pair" mode.	Connect	← Reset

### BETRIEB VIA KLING-NET UND DMX

Beim Auswählen dieser Betriebsart kann zwischen zwei Kanalmodi für die Steuerfunktionen gewählt werden. Im 11-Kanal Modus stehen lediglich die Bewegungsfunktionen zur Verfügung und die Steuerung der Pixel erfolgt nur über das zweite Eingangssignal. Im 18-Kanal Modus besteht zusätzlich Zugriff auf Ausleuchtungsfunktionen.

Ausgehend von der Hauptanzeige gelangen Sie durch Drücken auf den Dreh-Drück-Encoder in das Hauptmenü. Wählen Sie durch Drehen des Encoders das Kontrollmenü **Control** aus und drücken auf den Encoder. Durch Drehen des Encoders wählen Sie nun den Menüpunkt **Kling-Net+DMX** aus und bestätigen abermals durch Drücken auf den Encoder. Informationen zu den Untermenüpunkten im Kling-Net+DMX-Menü und den entsprechenden Einstelloptionen finden Sie in untenstehender Tabelle.

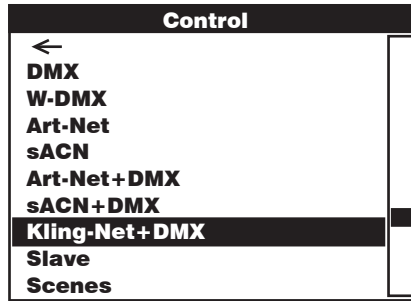
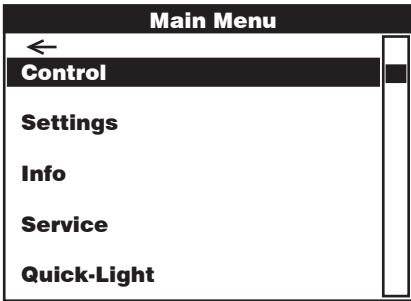

Kling-Net + DMX			
Rotate the encoder to select, press the encoder to confirm, rotate to change value or status, press to confirm. Back with ←.			
←			
Address	Sets the DMX start address Main	←	
		Main Address	001-xxx
Channel Mode	Sets the channel mode	←	
		11CH	
		18CH	
Pixel Control	RGB or RGBW pixel control	←	
		Pixel Mode	←
			RGB
			RGBW
DMX Settings	DMX control via XLR cable (XLR Only) or W-DMX (Wireless Only). If "XLR First" is selected, W-DMX serves as a backup; if "Wireless First" is selected, control via XLR cable serves as a backup.	←	
		Receive Mode	← XLR Only XLR First Wireless First Wireless Only
	Reset = Terminates the connection to all W-DMX devices and puts them in "ready to pair" mode.	Connect	← Reset

### SLAVE-BETRIEB (Slave)

Ausgehend von der Hauptanzeige gelangen Sie durch Drücken auf den Dreh-Drück-Encoder in das Hauptmenü. Wählen Sie durch Drehen des Encoders das Kontrollmenü **Control** aus und drücken auf den Encoder. Durch Drehen des Encoders wählen Sie nun den Menüpunkt **Slave** aus und bestätigen abermals durch Drücken auf den Encoder. Informationen zu den Untermenüpunkten im Slave-Menü und den entsprechenden Einstelloptionen finden Sie in untenstehender Tabelle. Verbinden Sie die Slave- und die Master-Einheit (gleiches Modell, gleicher Softwarestand) mit Hilfe eines DMX-Kabels (Master DMX OUT – Slave DMX IN) oder per W-DMX und aktivieren in der Master-Einheit die Stand-Alone Betriebsart **Scenes**. Nun folgt die Slave-Einheit der Master-Einheit.

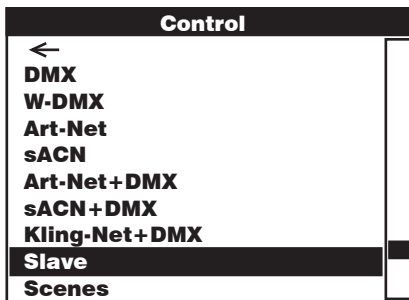
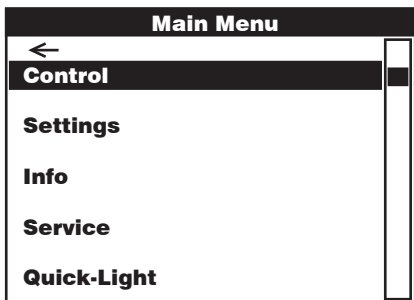

Slave			
Auswahl durch Drehen des Encoders, bestätigen durch Drücken, Wert bzw. Status ändern durch Drehen, bestätigen durch Drücken. Zurück mit ←.			
←			
Input Settings	DMX-Ansteuerung über XLR-Kabel (XLR Only) oder W-DMX (Wireless Only). Bei Auswahl „XLR First“ dient W-DMX als Backup, bei Auswahl „Wireless First“ dient die Ansteuerung über XLR-Kabel als Backup.	←	
		Receive Mode	←
			XLR Only
			XLR First
			Wireless First
			Wireless Only
	Reset = Verbindung zu allen W-DMX Geräten beenden und in Koppelbereitschaft versetzen.	Connect	←
			Reset





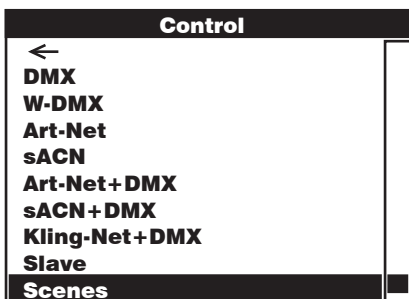
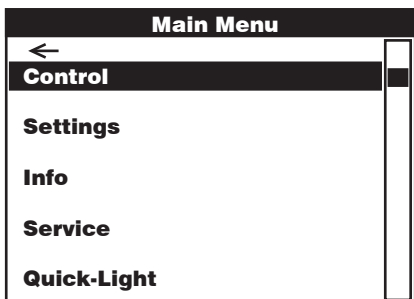







### STAND-ALONE-BETRIEB (Scenes)

Der Stand-Alone-Betrieb Scenes ermöglicht es, ähnlich wie mit einem DMX-Steuergerät, Pan, Tilt, Dimmer, RGBW, Zoom, Pan/Tilt Makros usw. direkt am Gerät mit Werten von 000 bis 255 einzustellen. Insgesamt 8 individuelle Szenen (Scene 1 – 8) können so erstellt, editiert, gespeichert und abgerufen werden. Ausgehend von der Hauptanzeige gelangen Sie durch Drücken auf den Dreh-Drück-Encoder in das Hauptmenü. Wählen Sie durch Drehen des Encoders das Kontrollmenü **Control** aus und drücken auf den Encoder. Durch Drehen des Encoders wählen Sie nun den Menüpunkt **Scenes** aus und bestätigen abermals durch Drücken auf den Encoder. Informationen zu den Untermenüpunkten im Scenes-Menü und den entsprechenden Einstelloptionen finden Sie in den untenstehenden Tabellen **Scenes** und **Edit Scene**.



### Scenes

Auswahl durch Drehen des Encoders, bestätigen durch Drücken, Wert bzw. Status ändern durch Drehen, bestätigen durch Drücken. Zurück mit .

								
Run Scene	Szene starten							
		Scene 1 – 8						
Record Scene	Szene von einem externen Controller aufnehmen (DMX-, W-DMX, Art-Net, oder sACN-Betriebsart aktivieren, gewünschte Einstellung im entsprechenden Controller vornehmen, gewünschte Szene auswählen und bestätigen)							
		Scene 1 – 8						
Edit Scene	Szene editieren (siehe Tabelle <b>Edit Scene</b> )							
		Scene 1 – 8						
Master/Alone	Szene als Steuersignal an eine Slave-Einheit via XLR, Wireless oder XLR und Wireless ausgeben	Master						
			XLR					
			Wireless	Send Mode				
					G3			
				G4s				
				Connect				
					Link			
			Unlink					
			XLR+Wireless	Send Mode				
					G3			
G4s								
Connect								
	Link							
Unlink								
Scene als Steuersignal ausgeben (Stand Alone <b>No</b> ) Scene als Steuersignal nicht ausgeben (Stand Alone <b>Yes</b> )	Stand Alone							
		No						
		Yes						
Copy to Slave	Szene 1 bis 8 via XLR-Kabel an eine oder mehrere Slave-Einheiten übertragen (gleiches Modell, gleicher Softwarestand). Vorgang durchführen mit <b>Yes</b> . Der Szenen-Speicher der Slave-Einheiten wird dabei überschrieben. Vorgang abbrechen mit <b>No</b> .							
		No						
		Yes						

Edit Scene				
←				
Pan	000	-	255	0% -> 100%
Tilt	000	-	255	0% -> 100%
Dimmer	000	-	255	Master dimmer 0% -> 100%
Red	000	-	255	0% -> 100%
Green	000	-	255	0% -> 100%
Blue	000	-	255	0% -> 100%
White	000	-	255	0% -> 100%
Zoom	000	-	255	Narrow -> wide
Pixel Pattern	000	-	005	Off
	006	-	010	Pattern 1
	011	-	015	Pattern 2
	016	-	020	Pattern 3
	021	-	025	Pattern 4
	026	-	030	Pattern 5
	031	-	035	Pattern 6
	036	-	040	Pattern 7
	041	-	045	Pattern 8
	046	-	050	Pattern 9
	051	-	055	Pattern 10
	056	-	060	Pattern 11
	061	-	065	Pattern 12
	066	-	070	Pattern 13
	071	-	075	Pattern 14
	076	-	080	Pattern 15
	081	-	085	Pattern 16
	086	-	090	Pattern 17
	091	-	095	Pattern 18
096	-	100	Pattern 19	
101	-	255	All LEDs On	
Pattern Speed	000	-	005	Pattern stop
	006	-	127	Pattern speed, slow -> fast, forward
	128	-	255	Pattern speed, fast -> slow, backward
Pan/Tilt Macro (starts from current Pan/Tilt position)	000	-	005	off
	006	-	040	Pan, small -> large
	041	-	075	Tilt, small -> large
	076	-	110	Pan/Tilt, small -> large
	111	-	145	Pan/Tilt, invers small -> large
	146	-	180	Circle, small -> large
	181	-	215	Circle, invers small -> large
	216	-	255	Random, small -> large
Pan/Tilt Speed	000	-	255	Pan movement speed, fast -> slow

## SYSTEMEINSTELLUNGEN (Settings)

Ausgehend von der Hauptanzeige gelangen Sie durch Drücken auf den Dreh-Drück-Encoder in das Hauptmenü. Wählen Sie durch Drehen des Encoders das Menü für die Systemeinstellungen **Settings** aus und drücken auf den Encoder.

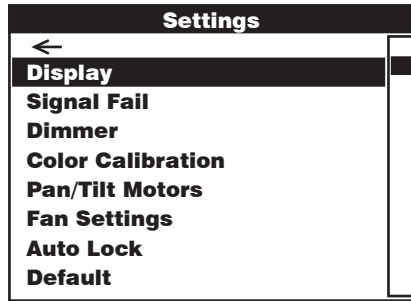
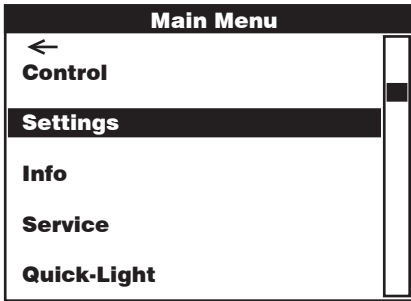

Daraufhin gelangen Sie in das Untermenü zum Einstellen der Untermenüpunkte, siehe Tabelle:

Settings (Fettdruck = Werkseinstellung)				
Auswahl durch Drehen des Encoders, bestätigen durch Drücken, Wert bzw. Status ändern durch Drehen, bestätigen durch Drücken. Zurück mit ←.				
Display	Display-Einstellungen	←		
		Flip	←	
			<b>Floor Use</b>	Keine Drehung der Display-Anzeige
			Rig Use	Drehung der Display-Anzeige um 180° (bei Kopfübermontage)
			Off after 1 min	←
			<b>1 Minute Off</b>	Deaktivierung der Display-Beleuchtung nach ca. 1 Minute ohne Eingabe
			Always On	Display-Beleuchtung permanent an
	Intensity	001 – <b>010</b>	Display-Helligkeit	
	Contrast	001 – <b>010</b>	Display-Kontrast	
Signal Fail	Betriebszustand bei Steuersignal-Unterbrechung	←		
		<b>Hold latest Value</b>	letzter Befehl wird gehalten	
		Run Scene 1	aktiviert Szene 1	
		Blackout	aktiviert Blackout	



Dimmer	Auswählen von Dimmerkurve, Dimmverhalten und PWM-Frequenz	←		
		Curve	←	
			Linear	Die Lichtintensität steigt linear mit dem DMX-Wert an
			Exponential	Die Lichtintensität lässt sich im unteren DMX-Wertbereich fein und im oberen DMX-Wertbereich grob einstellen
			Logarithmic	Die Lichtintensität lässt sich im unteren DMX-Wertbereich grob und im oberen DMX-Wertbereich fein einstellen
			S-Curve	Die Lichtintensität lässt sich im unteren und oberen DMX-Wertbereich fein und im mittleren DMX-Wertbereich grob einstellen
		Response	←	
			LED Response	Der Scheinwerfer reagiert abrupt auf Änderungen des DMX-Werts
			Halogen Response	Der Strahler verhält sich ähnlich einem Halogenstrahler mit sanften Helligkeitsänderungen
		PWM	←	
800 Hz, 1200 Hz, 2000 Hz, 3600 Hz, 12 kHz, 25 kHz				
Color Calibration	Farbkalibrierung	←		
		User Calibration	←	
			Red Balance 125 – 255	Benutzerdefinierte Kalibrierung von R, G, B und W
			Green Balance 125 – 255	
			Blue Balance 125 – 255	
			White Balance 125 – 255	
		Raw	R, G, B und W mit maximaler Helligkeit	Der Raw-Modus ist bei Pixel-Ansteuerung immer aktiv
<b>Factory Calibration</b>	Werkseitige Kalibrierung von R, G, B und W			
Pan/Tilt Motors	Einstellungen des Gerätekopfs	←		
		Pan/Tilt Speed	000 – 255	
		Pan Reverse	←	
			<b>Normal</b>	Keine Umkehrung der Pan Bewegungsrichtung
		Reversed	Umkehrung der Pan Bewegungsrichtung	
		Tilt Reverse	←	
			<b>Normal</b>	Keine Umkehrung der Tilt Bewegungsrichtung
			Reversed	Umkehrung der Tilt Bewegungsrichtung
		Sensors	←	
			<b>ON</b>	Automatische Positionskorrektur aktiviert
			OFF	Automatische Positionskorrektur deaktiviert
		Move In Black	←	
			<b>OFF</b>	Kein Blackout bei Kopfbewegung
ON	Blackout bei Kopfbewegung			

Fan Settings	Lüftersteuerung	←	
		<b>Automatic</b>	Die Lüfterdrehzahl wird der Temperatur im Gerätekopf automatisch angepasst
		Normal	Reduzierte Maximaldrehzahl der Lüfter, dadurch leicht reduzierte Helligkeit, falls erforderlich
		Silent	Gleichbleibend niedrige Lüfterdrehzahl bei reduzierter Helligkeit, falls erforderlich
Auto Lock	Automatische Sperrung des Dreh-Drück-Encoders	←	
		<b>No Lock</b>	Automatische Sperrung deaktiviert
		60 Seconds	Automatische Sperrung des Dreh-Drück-Encoders nach 60 Sekunden ohne Eingabe. Entsperren: Encoder circa 5 Sekunden gedrückt halten

## GERÄTEINFORMATIONEN (Info)

Ausgehend von der Hauptanzeige gelangen Sie durch Drücken auf den Dreh-Drück-Encoder in das Hauptmenü. Wählen Sie durch Drehen des Encoders das Menü für die Geräteinformationen **Info** aus und drücken auf den Encoder. Um die gewünschten Informationen anzeigen zu lassen, wählen Sie den entsprechenden Menüpunkt durch Drehen des Encoders aus und bestätigen durch Drücken auf den Encoder.

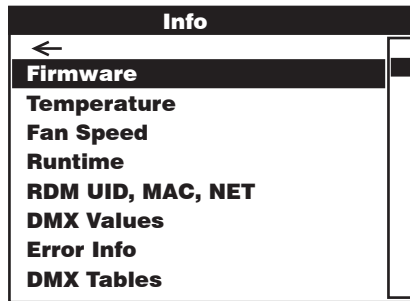
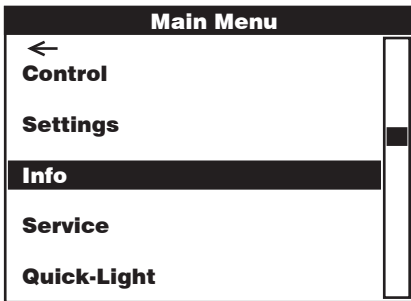

Info	
Auswahl durch Drehen des Encoders, bestätigen durch Drücken, zurück mit ←.	
←	
Firmware	Anzeige der Firmware der Gerätekomponenten
Temperature	Anzeige der Temperatur der LED-Einheit (LED), des Gerätekopfs (Head) und des Gerätesockels (Base) in Grad Celsius und Fahrenheit
Fan Speed	Anzeige der Drehgeschwindigkeit der beiden Lüfter im Gerätekopf in RPM
Runtime	Anzeige der Gesamtlaufzeit (Total), der Laufzeit nach dem letzten Service (Service) und der Laufzeit des LED-Einheit (LED)
RDM UID, MAC, NET	Anzeige der RDM UID, der MAC-Adresse und der Netzwerkadresse
DMX Values	Anzeige der anliegenden DMX-Werte
Error Info	Statusanzeige der Gerätekomponenten (OK/Error)
DMX Tables	Tabellen der verschiedenen DMX-Modi

## SERVICEMENÜ (Service)

Ausgehend von der Hauptanzeige gelangen Sie durch Drücken auf den Dreh-Drück-Encoder in das Hauptmenü. Wählen Sie durch Drehen des Encoders das Servicemenü **Service** aus und drücken auf den Encoder. Wählen Sie den gewünschten Untermenüpunkt durch Drehen des Encoders aus und bestätigen durch Drücken auf den Encoder. Informationen zu den Untermenüpunkten im Servicemenü finden Sie in untenstehender Tabelle **Service**.

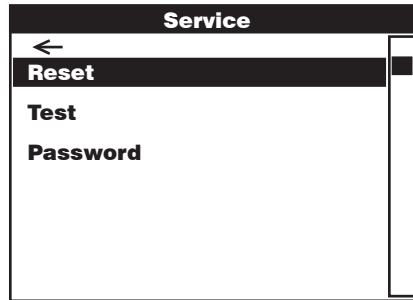
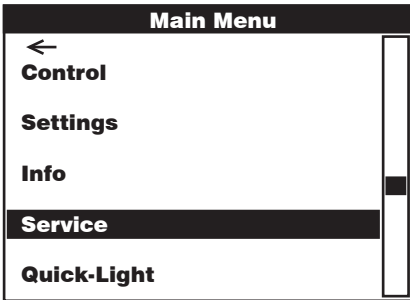

Service		
Auswahl durch Drehen des Encoders, bestätigen durch Drücken, zurück mit ←.		
←		
Reset	Gesamt-Reset (Full Reset), Zoom-Reset und Pan/Tilt-Reset (P/T Reset)	← Full Reset Zoom Reset P/T Reset
Test	Test der Gerätekomponenten	← Test Sequence Stress Test Single LED Test Motor Test
Password	Nur für Service-Zwecke	000 – 255

Default	Werkseinstellungen wiederherstellen / Benutzereinstellungen speichern und wiederherstellen	←				
		Recall	←			
			Factory Reset	←		
				No		Werkseinstellungen wiederherstellen abbrechen
			Yes		Werkseinstellungen wiederherstellen	
			Default 1	←		
				No		Benutzereinstellungen 1 wiederherstellen abbrechen
			Yes		Benutzereinstellungen 1 wiederherstellen	
			Default 2	←		
				No		Benutzereinstellungen 2 wiederherstellen abbrechen
			Yes		Benutzereinstellungen 2 wiederherstellen	
			Default 3	←		
				No		Benutzereinstellungen 3 wiederherstellen abbrechen
		Yes		Benutzereinstellungen 3 wiederherstellen		
		Store	←			
			Default 1	←		
				No		Benutzereinstellungen 1 speichern abbrechen
			Yes		Benutzereinstellungen 1 speichern	
			Default 2	←		
				No		Benutzereinstellungen 2 speichern abbrechen
Yes			Benutzereinstellungen 2 speichern			
Default 3	←					
	No			Benutzereinstellungen 3 speichern abbrechen		
Yes		Benutzereinstellungen 3 speichern				

## QUICK-LIGHT

Um schnell und unkompliziert eine statische Szene einzustellen, nutzen Sie die Funktion Quick-Light. Ausgehend von der Hauptanzeige gelangen Sie durch Drücken auf den Dreh-Drück-Encoder in das Hauptmenü. Wählen Sie durch Drehen des Encoders das Quick Light-Menü **Quick-Light** aus und drücken abersmals auf den Encoder. Informationen zu den Untermenüpunkten im Quick-Light-Menü finden Sie in untenstehender Tabelle **Quick-Light**.

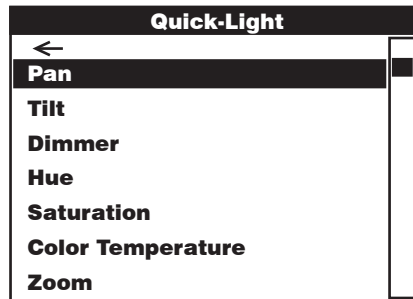
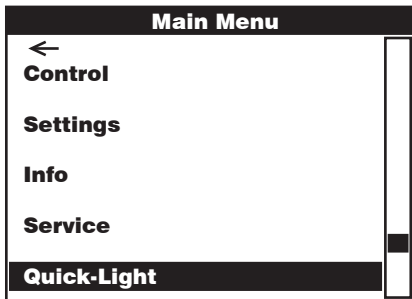

Quick-Light		
Auswahl durch Drehen des Encoders, bestätigen durch Drücken, zurück mit ←.		
←		
Pan	Pan-Einstellung	000 – 255
Tilt	Tilt-Einstellung	000 – 255
Dimmer	Master-Dimmer	000 – 255
Hue	Farbton	000 – 255
Saturation	Sättigung	000 – 255
Color Temperature	Farbtemperatur	000 – 255
Zoom	Zoom-Einstellung	000 – 255

## AUFSTELLUNG UND MONTAGE

Dank der integrierten GummifüÙe kann der Scheinwerfer an einer geeigneten Stelle auf eine ebene Fläche gestellt werden. Die Montage an einer Traverse erfolgt mit Hilfe zweier Omega-Bügel, die an der Gerätebasis befestigt werden **A**. Zwei Omega-Bügel sind im Lieferumfang enthalten, geeignete Traversenklemmen sind optional erhältlich. Sorgen Sie für feste Verbindungen und sichern Sie den Scheinwerfer mit einem geeigneten Sicherungsseil an einer der dafür vorgesehenen Stellen **B**.



**Wichtiger Sicherheitshinweis:** Überkopfmontage erfordert umfassende Erfahrung, einschließlich der Berechnung der Grenzwerte für die Arbeitslast, des verwendeten Installationsmaterials und der regelmäßigen Sicherheitsüberprüfung aller Installationsmaterialien und Scheinwerfer. Wenn Sie diese Qualifikationen nicht haben, versuchen Sie nicht, eine Installation selbst durchzuführen, sondern nutzen Sie die Hilfe von professionellen Unternehmen.



## DMX TECHNIK

### DMX-512

DMX (Digital Multiplex) ist die Bezeichnung für ein universelles Übertragungsprotokoll für die Kommunikation zwischen entsprechenden Geräten und Controllern. Ein DMX-Controller sendet DMX-Daten an das/die angeschlossene(n) DMX-Gerät(e). Die DMX-Datenübertragung erfolgt stets als serieller Datenstrom, der über die an jedem DMX-fähigen Gerät vorhandenen DMX IN- und DMX OUT-Anschlüsse (XLR-Steckverbinder) von einem angeschlossenen Gerät an das nächste weitergeleitet wird, wobei die maximale Anzahl der Geräte 32 nicht überschreiten darf. Das letzte Gerät der Kette ist mit einem Abschlussstecker (Terminator) zu bestücken.



### DMX-VERBINDUNG:

DMX ist die gemeinsame "Sprache", über die sich die unterschiedlichsten Gerätetypen und Modelle verschiedener Hersteller miteinander verkoppeln und über einen zentralen Controller steuern lassen, sofern sämtliche Geräte und der Controller DMX-kompatibel sind. Für eine optimale Datenübertragung ist es erforderlich, die Verbindungskabel zwischen den einzelnen Geräten so kurz wie möglich zu halten. Die Reihenfolge, in der die Geräte in das DMX-Netzwerk eingebunden sind, hat keinen Einfluss auf die Adressierung. So kann sich das Gerät mit der DMX-Adresse 1 an einer beliebigen Position in der (seriellen) DMX-Kette befinden, am Anfang, am Ende oder irgendwo in der Mitte. Wird einem Gerät die DMX-Adresse 1 zugewiesen, "weiß" der Controller, dass er alle der Adresse 1 zugeordneten Daten an dieses Gerät senden soll, ungeachtet seiner Position im DMX-Verbund.

### SERIELLE VERKOPPLUNG MEHRERER SCHEINWERFER

1. Verbinden Sie den männlichen XLR-Stecker (3-Pol oder 5-Pol) des DMX-Kabels mit dem DMX-Ausgang (weibliche XLR-Buchse) des ersten DMX-Geräts (z.B. DMX-Controller).
2. Verbinden Sie den weibliche XLR-Stecker des an den ersten Scheinwerfer angeschlossenen DMX-Kabels mit dem DMX-Eingang (männliche XLR-Buchse) des nächsten DMX-Geräts. Verbinden Sie den DMX-Ausgang dieses Geräts in der gleichen Weise mit dem DMX-Eingang des nächsten Geräts und so weiter. Bitte beachten Sie, dass DMX-Geräte grundsätzlich seriell verschaltet werden und die Verbindungen nicht ohne aktiven Splitter geteilt werden können. Die maximale Anzahl der DMX-Geräte einer DMX-Kette darf 32 nicht überschreiten.

Eine umfangreiche Auswahl geeigneter DMX-Kabel finden Sie in den Adam Hall Produktlinien 3 STAR, 4 STAR und 5 STAR.

### DMX-KABEL:

Beachten Sie bei der Anfertigung eigener Kabel unbedingt die Abbildungen auf dieser Seite. Verbinden Sie auf keinen Fall die Abschirmung des Kabels mit dem Massekontakt des Steckers, und achten Sie darauf, dass die Abschirmung nicht mit dem XLR-Steckergehäuse in Kontakt kommt. Hat die Abschirmung Massekontakt, kann dies zu Systemfehlern führen.

### STECKERBELEGUNG:

DMX-Kabel mit 3-Pol XLR-Steckern:

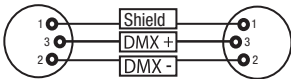

DMX-Kabel mit 5-Pol XLR-Steckern (Pin 4 und 5 sind nicht belegt):

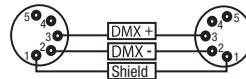

### DMX-ABSCHLUSSSTECKER (TERMINATOR):

Um Systemfehler zu vermeiden, ist das letzte Gerät einer DMX-Kette mit einem Abschlusswiderstand zu bestücken (120 Ohm, 1/4 Watt).  
3-Pol XLR-Stecker mit Abschlusswiderstand: K3DMXT3  
5-Pol XLR-Stecker mit Abschlusswiderstand: K3DMXT5

### STECKERBELEGUNG:

3-Pol XLR-Stecker:

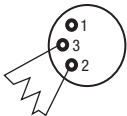

5-Pol XLR-Stecker:

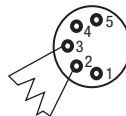

### DMX-ADAPTER:

Die Kombination von DMX-Geräten mit 3-Pol Anschlüssen und DMX-Geräten mit 5-Pol Anschlüssen in einer DMX-Kette ist mit Hilfe von Adaptern ebenso möglich.

### STECKERBELEGUNG

DMX-Adapter 5-Pol XLR male auf 3-Pol XLR female: K3DGF0020  
Pin 4 und 5 sind nicht belegt.

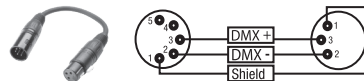

### STECKERBELEGUNG

DMX-Adapter 3-Pol XLR male auf 5-Pol XLR female: K3DHM0020  
Pin 4 und 5 sind nicht belegt.

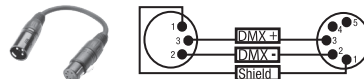

## TECHNISCHE DATEN

Artikelnummer:	CLEW3
Produktart:	LED Wash Light
Typ:	Moving Head
Farbspektrum LED:	RGB+Warmweiß
LED Anzahl:	7
LED Typ:	40W 4in1
PWM-Frequenz:	800 Hz; 1200 Hz; 2000 Hz; 3600 Hz; 12 kHz; 25 kHz
Abstrahlwinkel:	Beam Angle 4,5° - 34° / Field Angle 7° - 55°
DMX-Eingang:	5-Pol XLR männlich Netzwerk
DMX-Ausgang:	5-Pol XLR weiblich Netzwerk
DMX-Modus:	16CH / 18CH / 23CH / 33CH / 39CH / 43CH Dual - In 11CH + Pixel und 18CH + Pixel
DMX Funktionen:	Pan/Tilt, Pan/Tilt fein, Dimmer, Dimmer fein, Stroboskop 0 - 20Hz, Zoom, Zoom fein, Einzelpixel Ansteuerung, Pattern, Effekt Pattern, Farbpresets (LEE Filter) und Bewegungsmakro, Geräteeinstellungen
Stand-Alone Funktionen:	Static Scene, Quicklight
Steuerung:	DMX512, RDM, Art-Net4, sACN, KlingNet, W-DMX
Pan Winkel:	540°
Tilt Winkel:	235°
Bedienelemente:	Dreh-Drück-Encoder
Anzeigeelemente:	beleuchtetes Farb-LC-Display
Betriebsspannung:	100 - 240 V AC / 50 - 60 Hz
Leistungsaufnahme:	300 W
Beleuchtungsstärke (@ 1m):	452500 lx
Lichtstrom:	2030lm
CRI:	2700K = Ra87 3200K = Ra89 4000K = Ra90 5600K = Ra91 6500K = Ra92 Warm White LED 3300K = Ra80
Stromversorgungsanschluss:	Neutrik powerCON TRUE1 In / Out ( Max. Out = 11A)
Sicherung:	T6,3AL 250V (5 x 20mm)
Umgebungstemperatur (in Betrieb):	0°C - 40°C
Schutzart:	IP20
Zertifizierung:	CE, RoHS, ETL
Relative Luftfeuchtigkeit:	< 85%, nicht kondensierend
Gehäusematerial:	Environment-friendly fire-retardant ABS Environment-friendly fire-retardant nylon Environment-friendly fire-retardant PC
Gehäusefarbe:	schwarz

ENGLISH

DEUTSCH

FRANCAIS

ESPAÑOL

POLSKI

ITALIANO

DMX

Gehäusekühlung:	temperaturgesteuerte Lüfter
Abmessungen (B x H x T, ohne Montagebügel):	290mm x 251mm x 350mm
Gewicht:	8kg
Weitere Eigenschaften:	1m Netzkabel mit Neutrik powerCON TRUE1 Stecker und 2 x Omega-Montagebügel im Lieferumfang

## HERSTELLERERKLÄRUNGEN

### HERSTELLERGARANTIE & HAFTUNGSBESCHRÄNKUNG

Unsere aktuellen Garantiebedingungen und Haftungsbeschränkung finden Sie unter: [https://cdn-shop.adamhall.com/media/pdf/MANUFACTURERS-DECLARATIONS\\_CAMEO.pdf](https://cdn-shop.adamhall.com/media/pdf/MANUFACTURERS-DECLARATIONS_CAMEO.pdf). Im Service Fall wenden Sie sich bitte an Adam Hall GmbH, Adam-Hall-Str. 1, 61267 Neu Anspach / E-Mail [Info@adamhall.com](mailto:Info@adamhall.com) / +49 (0)6081 / 9419-0.



### KORREKTE ENTSORGUNG DIESES PRODUKTS

(Gültig in der Europäischen Union und anderen europäischen Ländern mit Mülltrennung) Dieses Symbol auf dem Produkt oder dazugehörigen Dokumenten weist darauf hin, dass das Gerät am Ende der Produktlebenszeit nicht zusammen mit dem normalen Hausmüll entsorgt werden darf, um Umwelt- oder Personenschäden durch unkontrollierte Abfallentsorgung zu vermeiden. Bitte entsorgen Sie dieses Produkt getrennt von anderen Abfällen und führen es zur Förderung nachhaltiger Wirtschaftskreisläufe dem Recycling zu. Als Privatkunde erhalten Sie Informationen zu umweltfreundlichen Entsorgungsmöglichkeiten über den Händler, bei dem das Produkt erworben wurde, oder über die entsprechenden regionalen Behörden. Als gewerblicher Nutzer kontaktieren Sie bitte Ihren Lieferanten und prüfen die ggf. vertraglich vereinbarten Konditionen zur Entsorgung der Geräte. Dieses Produkt darf nicht zusammen mit anderen gewerblichen Abfällen entsorgt werden.

### CE-KONFORMITÄT

Hiermit erklärt die Adam Hall GmbH, dass dieses Produkt folgenden Richtlinien entspricht (soweit zutreffend):

R&TTE (1999/5/EG) bzw. RED (2014/53/EU) ab Juni 2017

Niederspannungsrichtlinie (2014/35/EU)

EMV-Richtlinie (2014/30/EU)

RoHS (2011/65/EU)

Die vollständige Konformitätserklärung finden Sie unter [www.adamhall.com](http://www.adamhall.com).

Des Weiteren können Sie diese auch unter [info@adamhall.com](mailto:info@adamhall.com) anfragen.



**VOUS AVEZ FAIT LE BON CHOIX!**

Cet appareil a été développé et fabriqué en appliquant des exigences de qualité très élevées: il garantit des années de fonctionnement sans problème. Veuillez lire attentivement ce Manuel Utilisateur : vous apprendrez rapidement à utiliser votre appareil Cameo Light de façon optimale. Vous trouverez davantage d'informations à propos de Cameo Light sur notre site Web: [WWW.CAMEOLIGHT.COM](http://WWW.CAMEOLIGHT.COM).

**MESURES PRÉVENTIVES**

1. Veuillez lire attentivement ce manuel.
2. Rangez tous les documents d'information et d'instructions en lieu sûr.
3. Veuillez suivre toutes les instructions
4. Observez tous les messages d'avertissement N'enlevez pas de l'appareil les étiquettes de sécurité ou autres informations.
5. N'utilisez l'appareil que pour des applications et de la façon appropriées.
6. Utilisez exclusivement des pieds et des dispositifs de fixation stables et adaptés lorsque l'appareil est utilisé en installation fixe. Assurez-vous que les fixations murales ont été montées correctement, et qu'elles sont sécurisées. Vérifiez que l'appareil est installé en toute sécurité, et qu'il ne peut pas tomber.
7. Lors de l'installation, observez les réglementations de sécurité en vigueur dans votre pays.
8. N'installez et n'utilisez pas l'appareil à proximité de radiateurs, d'accumulateurs de chaleur, de fours ou de toute autre source de chaleur. Vérifiez que l'appareil est installé de façon à bénéficier en permanence d'un refroidissement efficace et qu'il ne peut pas chauffer de façon excessive.
9. Ne placez aucune source de flamme sur l'appareil – par exemple, une bougie allumée.
10. Ne bloquez pas les ouïes d'aération.
11. Cet appareil a été exclusivement conçu pour une utilisation en intérieur. N'utilisez pas l'appareil à proximité immédiate d'eau (à moins qu'il ne s'agisse d'un appareil conçu pour une utilisation en extérieur – dans ce cas, respectez les instructions correspondantes ci après) Ne mettez pas l'appareil en contact avec des matériaux, des liquides ou des gaz inflammables.
13. Vérifiez qu'aucun petit objet ne puisse tomber à l'intérieur de l'appareil.
14. N'utilisez avec cet appareil que des accessoires recommandés et approuvés par le fabricant.
15. N'ouvrez pas l'appareil, et n'essayez pas de le modifier.
16. Lors du branchement de l'appareil, sécurisez le passage du câble secteur, afin d'éviter tout dommage ou accident, par exemple quelqu'un qui trébuche sur le câble.
17. Lors du transport, vérifiez que l'appareil ne peut tomber, ce qui pourrait provoquer des dommages matériels et/ou corporels.
18. Si votre appareil ne fonctionne plus correctement, que de l'eau ou des objets ont pénétré à l'intérieur, ou qu'il a été endommagé de quelque façon que ce soit, éteignez-le immédiatement et débranchez sa prise secteur (s'il s'agit d'un appareil alimenté). Cet appareil ne doit être réparé que par un personnel autorisé.
19. Pour le nettoyage de l'appareil, utilisez un chiffon sec.
20. Observez toutes les réglementations en vigueur dans votre pays pour mettre l'appareil au rebut. Lorsque vous jetez l'emballage de l'appareil, veuillez séparer plastique, papier et carton.
21. Les films plastique doivent être mis hors de portée des enfants.

**APPAREILS RELIÉS AU SECTEUR :**

22. ATTENTION : Si le câble de l'appareil est muni d'un fil de terre, il doit être relié à une prise murale avec terre. Ne désactivez jamais la mise à la terre d'un appareil.
23. N'allumez pas l'appareil immédiatement s'il a subi une grande différence de température ambiante (par exemple, lors du transport). L'humidité et la condensation pourraient l'endommager. Ne mettez l'appareil sous tension que lorsqu'il est parvenu à la température de la pièce.
24. Avant de relier l'appareil à la prise murale, vérifiez que la valeur et la fréquence de tension secteur sur laquelle il est réglé correspondent bien à la valeur et à la fréquence de la tension secteur locale. Si l'appareil possède un sélecteur de tension, ne le branchez sur la prise murale qu'après avoir vérifié que la valeur réglée correspond à la valeur effective de la tension secteur. Si la fiche du cordon secteur ou du bloc adaptateur livré avec votre appareil ne correspond pas au format de votre prise murale, veuillez consulter un électricien.
25. Ne piétinez pas le câble secteur. Assurez-vous que le câble secteur n'est pas trop pincé, notamment au niveau de l'arrière de l'appareil (ou de son adaptateur secteur) et de la prise murale.
26. Lors du branchement de l'appareil, vérifiez que l'accès au câble secteur ou au bloc adaptateur reste facile. Sortez la fiche secteur de la prise murale dès que vous n'utilisez pas l'appareil pendant un certain temps, ou si vous désirez nettoyer l'appareil. Pour ce faire, tirez toujours sur la fiche elle-même, ou sur le bloc secteur lui-même ; ne tirez jamais sur le câble. Ne manipulez jamais le câble secteur ou l'adaptateur secteur avec des mains mouillées.
27. N'éteignez/rallumez pas l'appareil rapidement plusieurs fois de suite : vous risquez de réduire la longévité de ses composants internes.
28. CONSEIL IMPORTANT : Ne remplacez le fusible que par un fusible de même type et du même calibre. Si le fusible fond de façon répétée, veuillez consulter un centre de réparations agréé.
29. Pour séparer complètement l'appareil du secteur, débranchez le cordon secteur ou l'adaptateur de la prise murale.
30. Si votre appareil est muni d'un connecteur secteur verrouillable (Volex), il faut d'abord déverrouiller le mécanisme avant d'enlever le cordon secteur. Attention, lorsque vous retirez le câble secteur, à ne pas faire bouger l'appareil, ce qui pourrait se traduire par un risque de chute, de blesser quelqu'un, ou tout autre dommage. Manipulez toujours le cordon secteur avec soin.
31. Débranchez la fiche secteur ou l'adaptateur de la prise murale en cas d'orage, ou si vous n'utilisez pas l'appareil pendant une longue période.
32. L'appareil ne doit pas être alimenté lors de son installation (cordon secteur non relié à la prise murale).
33. Poussière et autres dépôts à l'intérieur de l'appareil sont susceptibles de l'endommager. Si les conditions environnementales sont difficiles (présence de poussière, de nicotine, de gouttelettes d'eau...), il est recommandé de le confier à un personnel spécialisé pour entretien et nettoyage (non pris en charge par la garantie), afin d'éviter toute surchauffe et défaillance.

34. Respectez une distance minimale de 0,5m par rapport à des matériaux inflammables.
35. Si vous désirez alimenter plusieurs projecteurs simultanément, les conducteurs du câble secteur doivent posséder une section minimale de 1,5 mm<sup>2</sup>. Dans l'Union Européenne, les câbles électriques doivent être de type H05VV-F ou équivalent. Adam Hall propose des câbles secteur adaptés. De tels câbles permettent d'alimenter plusieurs appareils par renvoi secteur de l'un à l'autre, Power Out vers Power In. Assurez-vous que la consommation totale de tous les appareils connectés ne dépasse pas la valeur correspondante en ampères (A) indiquée sur l'appareil. Essayez de maintenir les câbles secteur aussi courts que possible.
36. L'appareil ne peut pas être utilisé par des personnes (y compris des enfants) ayant des capacités physiques, sensorielles ou mentales limitées ou un manque d'expérience et de connaissances.
37. On doit interdire aux enfants de jouer avec l'appareil.
38. Si le câble d'alimentation de l'appareil est endommagé, l'appareil ne peut pas être utilisé. Le cordon d'alimentation doit être remplacé par un câble approprié ou un module spécial provenant d'un centre de service agréé.

**ATTENTION :**

Ne démontez jamais le couvercle de l'appareil, vous risquez de recevoir un choc électrique. L'appareil ne renferme aucune pièce ni composant réparable ou remplaçable par l'utilisateur. Ne confiez l'entretien et la réparation qu'à un personnel qualifié.



Le pictogramme en forme de triangle équilatéral contenant un éclair terminé d'une flèche avertit l'utilisateur de la présence d'une tension dangereuse à l'intérieur de l'appareil, tension susceptible de provoquer un choc électrique.



Le pictogramme en forme de triangle équilatéral renfermant un point d'exclamation signale à l'utilisateur la présence d'instructions importantes concernant l'utilisation ou l'entretien de l'appareil.



ATTENTION ! Ce symbole correspond à des surfaces chaudes. En cours de fonctionnement, certaines parties de l'appareil peuvent devenir chaudes. Après utilisation, ne manipulez ou ne transportez l'appareil qu'au bout de 10 minutes de refroidissement.



Attention ! Cet appareil est conçu pour une utilisation à une altitude maximale de 2000 m au-dessus du niveau de la mer.



Attention ! Ce produit ne convient pas à une utilisation dans les climats tropicaux.



Attention ! Source lumineuse LED intense ! Risque de lésions oculaires. Ne pas regarder directement la source lumineuse.

**ATTENTION ! CONSEILS IMPORTANTS POUR LES PRODUITS D'ÉCLAIRAGE**

1. Ce produit est conçu pour une utilisation professionnelle dans le domaine du spectacle vivant : il n'est pas prévu pour une utilisation en éclairage domestique.
2. Ne regardez jamais directement le faisceau lumineux, même brièvement.
3. Ne regardez jamais le faisceau lumineux par l'intermédiaire d'un appareil optique grossissant (jumelles par exemple).
4. Dans certaines circonstances, les effets Stroboscope sont susceptibles de provoquer des crises d'épilepsie auprès de personnes sensibles. Il est donc conseillé aux personnes épileptiques d'éviter les lieux où sont installés des stroboscopes.

## INTRODUCTION

### LYRE EVOS® W3

CLEW3

### FONCTIONS DE PILOTAGE

Pilotage à 16, 18, 23, 33, 39 et 43 canaux plus pilotage double entrée à 11 et 18 canaux

Art-Net4

sACN

Kling-Net

W-DMX™

Compatible RDM

Mode Master/Slave

Fonctions Standalone

### CARACTÉRISTIQUES

7 LED RGB+blanc chaud de 40 W Fonction zoom. Stroboscope. Moteurs des axes Pan et Tilt dotés d'une résolution de 16 bits. Correction automatique de la position. Ventilateurs thermorégulés. Connecteurs DMX 5 broches. Ports réseau. Raccordement réseau Neutrik powerCON TRUE1. 2 omégas de fixation fournis. Tension de fonctionnement : 100 – 240 V CA. Consommation électrique : 325 W

Le projecteur intègre la technologie standard RDM (Remote Device Management). Ce système de gestion à distance des appareils permet de consulter l'état de fonctionnement des terminaux RDM et de les configurer via un contrôleur compatible RDM.

## RACCORDEMENTS, ÉLÉMENTS DE COMMANDE ET D'AFFICHAGE

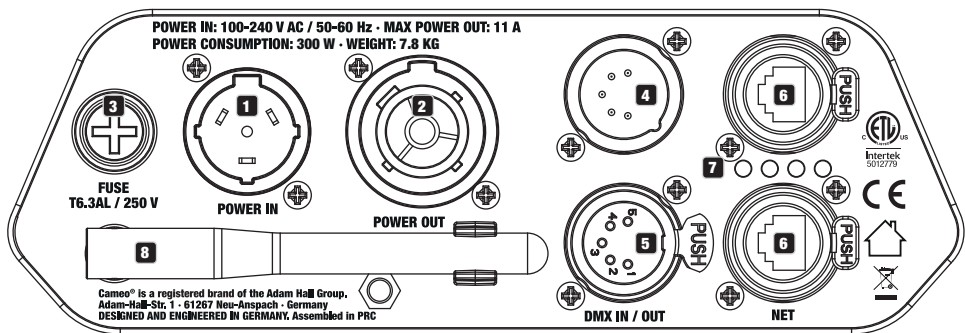

#### 1 POWER IN (ENTRÉE D'ALIMENTATION)

Embase secteur d'entrée Neutrik powerCON TRUE1. Tension de fonctionnement : 100 - 240 V CA / 50 – 60 Hz. Un cordon d'alimentation adapté avec powerCON

Un connecteur TRUE1 est fourni.

#### 2 POWER OUT (ENTRÉE D'ALIMENTATION)

Prise de sortie Neutrik powerCON TRUE1 pour l'alimentation électrique d'autres projecteurs CAMEO. Assurez-vous que la consommation totale de tous les appareils connectés ne dépasse pas la valeur en ampères (A) indiquée sur l'appareil.

#### 3 FUSE (FUSIBLE)

Porte-fusible pour fusibles à courant faible de 5 x 20 mm. REMARQUE IMPORTANTE : Remplacez le fusible exclusivement par un fusible de même type et du même calibre. Si le fusible saute de façon récurrente, contacter un centre de réparation agréé.

#### 4 DMX IN (ENTRÉE DMX)

Connecteur XLR mâle à 5 broches pour le raccordement d'un contrôleur DMX (par ex. console DMX).

#### 5 DMX OUT (SORTIE DMX)

Connecteur XLR femelle à 5 broches pour le renvoi du signal de commande DMX.

#### 6 NET

Connecteurs réseau RJ45 permettant de connecter l'appareil à un réseau Art-Net, sACN ou KlingNet et de raccorder d'autres appareils compatibles Art-Net, sACN ou KlingNet au réseau. Pour la configuration du réseau, utiliser des câbles de catégorie CAT-5e ou de qualité supérieure.

**7 LED D'ÉTAT NET**

La LED d'état jaune s'allume = connexion au réseau.  
La LED d'état verte clignote = présence d'un signal de pilotage.

**8 ANTENNE W-DMX™**

L'antenne pour le pilotage par W-DMX™ reste sur son support pendant le fonctionnement (= position de fonctionnement).

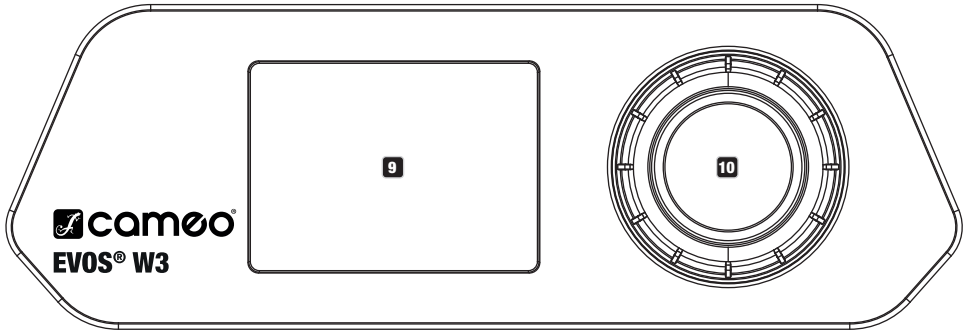
**9 ÉCRAN LCD**

L'écran LCD rétroéclairé affiche le mode de fonctionnement actuellement activé (affichage principal), les options du menu de sélection et la valeur numérique ou l'état de fonctionnement dans certaines options de menu. Au bout d'environ une minute d'inactivité, l'écran principal s'affiche automatiquement. Remarque concernant l'affichage principal dans les modes de fonctionnement avec pilotage externe : si le signal de pilotage est interrompu, les caractères à l'écran se mettent à clignoter, puis cessent de clignoter dès que le signal de pilotage est de nouveau reçu.

L'écran alimenté par batterie peut être activé, même si l'appareil n'est pas raccordé au réseau électrique. Pour ce faire, appuyer sur l'encodeur et le maintenir enfoncé durant environ 5 secondes. Il est alors possible de consulter les informations sur l'appareil, mais aussi de modifier et de sauvegarder les paramètres du système sans raccordement au réseau électrique. Dans ce cas, le pilotage externe du projecteur n'est pas activé. De ce fait, même en présence d'un signal de pilotage, l'écran indique que l'appareil ne reçoit aucun signal de pilotage.

**10 ENCODEUR ROTATIF À BOUTON POUSSOIR**

Encodeur rotatif à bouton poussoir permettant de parcourir le menu d'édition, d'ajuster les paramètres du système et de modifier les valeurs des options de menu correspondantes. À partir de l'affichage principal, appuyer sur l'encodeur pour accéder au menu principal. Sélectionner les différentes options de menu dans le menu principal (Control, Settings, Info, etc.) et dans les sous-menus en tournant l'encodeur, puis appuyer sur l'encodeur pour valider. Modifier la valeur ou l'état dans une option de menu en tournant l'encodeur, puis appuyer sur l'encodeur pour valider la modification.

## MODE D'EMPLOI

### REMARQUES

Dès que le projecteur est correctement raccordé à l'alimentation secteur, un message de bienvenue (« Welcome to Cameo »), la désignation du modèle et la version du logiciel s'affichent successivement à l'écran pendant la phase de démarrage. À l'issue de cette phase, le projecteur est opérationnel et passe au mode précédemment activé.

### AFFICHAGE PRINCIPAL DE L'ÉCRAN

L'affichage principal de l'écran présente, dans les différents modes de fonctionnement, diverses informations pertinentes pour le mode de fonctionnement concerné.

#### Modes de fonctionnement DMX et W-DMX

Température de l'unité à LED État W-DMX

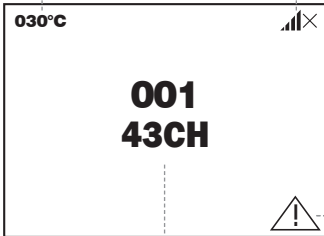

Adresse de départ DMX et mode DMX

Mode de fonctionnement et mode DMX

Univers

Adresse IP

Adresse DMX

Message d'avertissement

#### Modes de fonctionnement Art-Net et sACN

Température de l'unité à LED État W-DMX

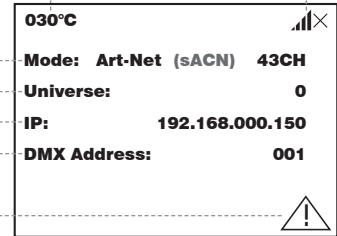

#### Mode de fonctionnement Art-Net / sACN + DMX

Température de l'unité à LED État W-DMX

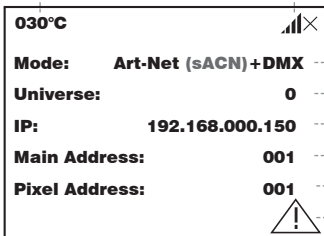

Mode de fonctionnement

Univers

Adresse IP

Adresse Main

Adresse Pixel

Message d'avertissement

Adresse Main

#### Mode de fonctionnement Kling-Net + DMX

Température de l'unité à LED État W-DMX

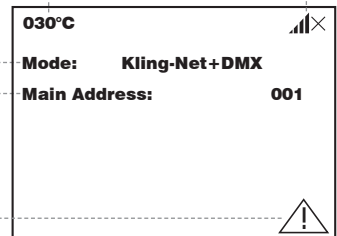

#### Modes de fonctionnement Slave et Scene

Température de l'unité à LED État W-DMX

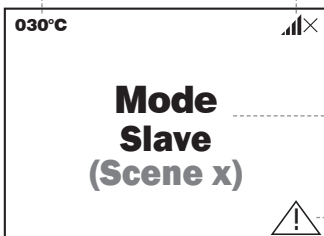

Mode de fonctionnement

Message d'avertissement

Remarque concernant l'affichage principal dans les modes de fonctionnement avec pilotage externe : si le signal de pilotage est interrompu, les caractères à l'écran se mettent à clignoter, puis cessent de clignoter dès que le signal de pilotage est de nouveau reçu.

Message d'avertissement : si le symbole d'avertissement (triangle avec point d'exclamation) apparaît à l'écran, cela signifie qu'un ou plusieurs composants de l'appareil présentent une erreur. Les composants concernés peuvent être consultés dans le **menu Info** sous **Error Info**. Si l'erreur n'est pas corrigée par un redémarrage ou une réinitialisation, contacter un centre de réparation agréé.

## W-DMX™

Pour coupler un récepteur W-DMX à un émetteur compatible W-DMX, il est nécessaire d'exécuter la commande **Reset** dans le menu du récepteur sous Connect (sélectionner Reset et valider). Le récepteur est maintenant prêt pour le couplage et attend la demande de couplage d'un émetteur. Démarrer le couplage en sélectionnant **Link** dans le menu de l'émetteur et en validant ; le couplage s'effectue alors automatiquement. De la même manière, il est possible de coupler plusieurs récepteurs simultanément ou l'un après l'autre à un émetteur (par ex. pour le mode Master/Slave). Une liaison W-DMX est généralement maintenue jusqu'à ce que la liaison soit coupée par la commande **Reset** dans le récepteur ou la commande **Unlink** dans l'émetteur, même si un appareil a été déconnecté de l'alimentation électrique entre-temps.

## ÉTAT W-DMX™

W-DMX désactivé	W-DMX activé comme récepteur, non connecté	W-DMX activé comme récepteur et connecté, transmetteur coupé ou hors de portée	W-DMX activé comme récepteur et connecté, pas de signal DMX	W-DMX / W-DMX activé comme récepteur et connecté, signal DMX détecté	W-DMX activé comme transmetteur avec norme G3, signal DMX détecté	W-DMX activé comme transmetteur avec norme G4s, signal DMX détecté	W-DMX activé comme transmetteur avec norme G3, pas de signal DMX	W-DMX activé comme transmetteur avec norme G4s, pas de signal DMX

## PANNEAU DE COMMANDE (Control)

Le panneau de commande permet de sélectionner les différents modes de fonctionnement et leurs options de réglage dans les sous-menus correspondants. L'adresse DMX, le mode de fonctionnement DMX, l'univers, l'adresse IP et le masque de sous-réseau sont réglés dans chaque mode de fonctionnement pour tous les modes de fonctionnement, le cas échéant.

### FUNCTIONNEMENT DMX VIA UN CÂBLE XLR

À partir de l'affichage principal, appuyer sur l'encodeur rotatif à bouton poussoir pour accéder au menu principal (Main Menu). Tourner l'encodeur pour sélectionner le panneau de commande **Control**, puis appuyer sur l'encodeur. Tourner l'encodeur pour sélectionner ensuite l'option de menu **DMX**, puis appuyer une nouvelle fois sur l'encodeur pour valider. Les informations sur les options de sous-menu du menu DMX et les options de réglage correspondantes sont disponibles dans le tableau ci-dessous.

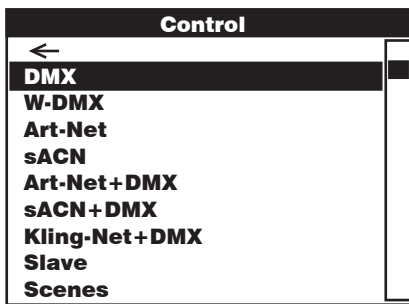
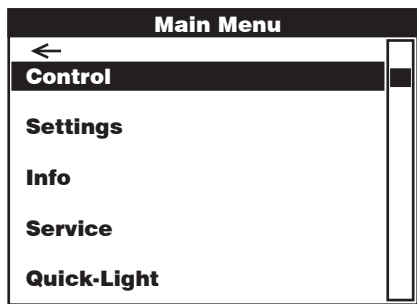

DMX		
Tourner l'encodeur pour sélectionner, appuyer pour valider, tourner pour modifier la valeur ou l'état, appuyer pour valider. Revenir en arrière avec ←.		
←		
Address	Réglage de l'adresse de départ DMX	001 – xxx
Channel Mode	Sélection du mode DMX	← 16CH / 18CH / 23CH / 33CH / 39CH / 43CH

Wireless	Activer (sélection de G3 ou G4s) ou désactiver (Disable) le renvoi du signal DMX via W-DMX, régler la norme W-DMX (G3 / G4s) et établir (Link) ou couper (Unlink) une liaison avec un autre appareil W-DMX.	←	
		Send Mode	←
			G3
			G4s
		Connect	←
			Link
Unlink			

### FONCTIONNEMENT DMX VIA W-DMX

À partir de l'affichage principal, appuyer sur l'encodeur rotatif à bouton poussoir pour accéder au menu principal. Tourner l'encodeur pour sélectionner le panneau de commande **Control**, puis appuyer sur l'encodeur. Tourner l'encodeur pour sélectionner ensuite l'option de menu **W-DMX**, puis appuyer une nouvelle fois sur l'encodeur pour valider. Les informations sur les options de sous-menu du menu W-DMX et les options de réglage correspondantes sont disponibles dans le tableau ci-dessous.

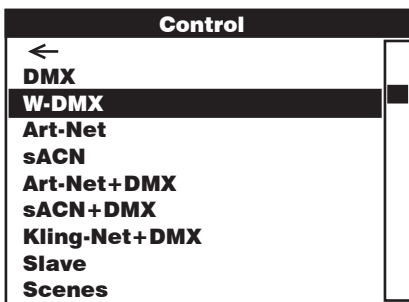
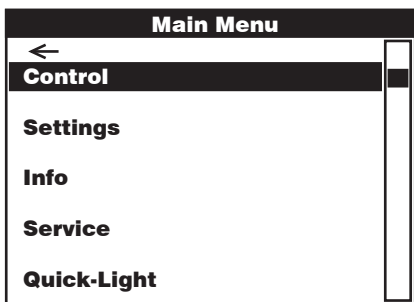

W-DMX		
Tourner l'encodeur pour sélectionner, appuyer pour valider, tourner pour modifier la valeur ou l'état, appuyer pour valider. Revenir en arrière avec ←.		
←		
Address	Réglage de l'adresse de départ DMX	001 – xxx
Channel Mode	Sélection du mode DMX	← 16CH / 18CH / 23CH / 33CH / 39CH / 43CH
Wireless	Sélectionner les options de réception : 1. Backup by XLR = En cas d'interruption de W-DMX, XLR prend le relais (à condition qu'il y ait une liaison par câble). 2. Send to XLR = Renvoi du signal DMX via DMX OUT (XLR) 3. Wireless Only = Réception exclusivement via W-DMX, pas de solution de secours, pas de renvoi du signal DMX.	←
		Receive Mode
Reset = Mettre fin à la liaison avec tous les appareils W-DMX et placer à l'état prêt pour le couplage.	Connect	←
		Reset

## FONCTIONNEMENT VIA ART-NET

À partir de l'affichage principal, appuyer sur l'encodeur rotatif à bouton poussoir pour accéder au menu principal. Tourner l'encodeur pour sélectionner le panneau de commande **Control**, puis appuyer sur l'encodeur. Tourner l'encodeur pour sélectionner ensuite l'option de menu **Art-Net**, puis appuyer une nouvelle fois sur l'encodeur pour valider. Les informations sur les options de sous-menu du menu Art-Net et les options de réglage correspondantes sont disponibles dans le tableau ci-dessous.

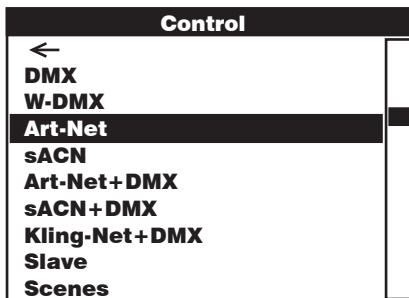
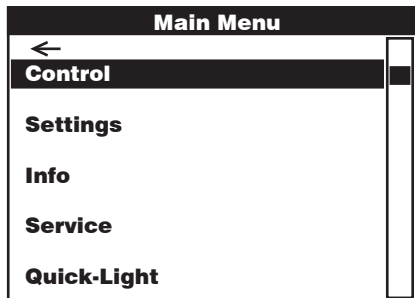

Art-Net			
Tourner l'encodeur pour sélectionner, appuyer pour valider, tourner pour modifier la valeur ou l'état, appuyer pour valider. Revenir en arrière avec ←.			
←			
Address	Réglage de l'adresse de départ DMX	001 – xxx	
Channel Mode	Sélection du mode DMX	← 16CH / 18CH / 23CH / 33CH / 39CH / 43CH	
Network Settings	Réglages réseau :	←	
	Adresse IP : régler le 1er bloc, valider, régler le 2e bloc, valider...	IP Address xxx.xxx.xxx.xxx	
	Masque de sous-réseau : régler le 1er bloc, valider, régler le 2e bloc, valider...	Subnet Mask xxx.xxx.xxx.xxx	
		Universe 000 – 254	
		Universe Group 000 – 127	
Send to DMX	Le signal de pilotage Art-Net peut être renvoyé à DMX OUT (Art-Net to DMX), à W-DMX (Art-Net to W-DMX) ou aux deux (Art-Net to DMX and W-DMX) dans l'univers défini. La fonction est désactivée avec « Disable ».	←	
		Disable	
		Current Universe (alternative à « User Universe »)	←
		Art-Net to DMX	←
		Art-Net to DMX and W-DMX	←
		Send Mode	←
Connect	G3		
	G4s		
	Link		
	Unlink		



Le signal de pilotage Art-Net peut être renvoyé à DMX OUT (Art-Net to DMX), à W-DMX (Art-Net to W-DMX) ou aux deux (Art-Net to DMX and W-DMX) dans un univers quelconque entre 000 et 254 (Select Universe).	User Universe (alternative à « Current Universe »)	←	
		Select Universe	000 – 254
		Sending Options	←
		Art-Net to DMX	
		Art-Net to DMX and W-DMX	←
		Send Mode	←
		G3	
		G4s	
		Connect	←
		Link	
Unlink			
Art-Net to W-DMX	←		
Send Mode	←		
G3			
G4s			
Connect	←		
Link			
Unlink			

### FONCTIONNEMENT VIA SACN

À partir de l'affichage principal, appuyer sur l'encodeur rotatif à bouton poussoir pour accéder au menu principal. Tourner l'encodeur pour sélectionner le panneau de commande **Control**, puis appuyer sur l'encodeur. Tourner l'encodeur pour sélectionner ensuite l'option de menu **sACN**, puis appuyer une nouvelle fois sur l'encodeur pour valider. Les informations sur les options de sous-menu du menu sACN et les options de réglage correspondantes sont disponibles dans le tableau ci-dessous.

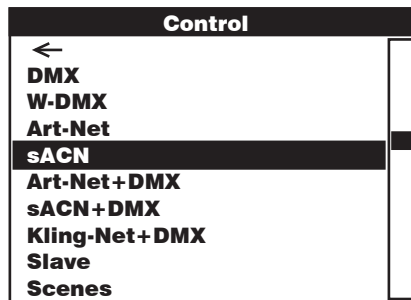
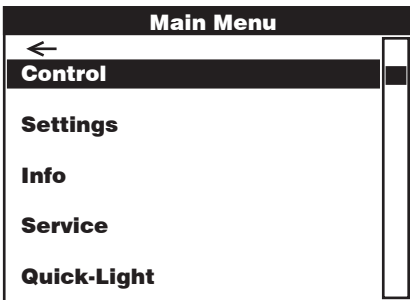

sACN			
Tourner l'encodeur pour sélectionner, appuyer pour valider, tourner pour modifier la valeur ou l'état, appuyer pour valider. Revenir en arrière avec ←.			
←			
Address	Réglage de l'adresse de départ DMX	001 – xxx	
Channel Mode	Sélection du mode DMX	← 16CH / 18CH / 23CH / 33CH / 39CH / 43CH	
Network Settings	Réglages réseau :	←	
	Adresse IP : régler le 1er bloc, valider, régler le 2e bloc, valider...	IP Address	xxx.xxx.xxx.xxx
		Subnet Mask	xxx.xxx.xxx.xxx
	Masque de sous-réseau : régler le 1er bloc, valider, régler le 2e bloc, valider...	Universe	000 – 254
		Universe Group	000 – 127

Send to DMX	Le signal de pilotage sACN peut être renvoyé à DMX OUT (sACN to DMX), à W-DMX (sACN to W-DMX) ou aux deux (sACN to DMX and W-DMX) dans l'univers défini. La fonction est désactivée avec « Disable ».	←	
		Disable	
	Le signal de pilotage sACN peut être renvoyé à DMX OUT (sACN to DMX), à W-DMX (sACN to W-DMX) ou aux deux (sACN to DMX and W-DMX) dans un univers quelconque entre 000 et 254 (Select Universe).	Current Universe (alternative à « User Universe »)	←
		sACN to DMX	
		sACN to DMX and W-DMX	←
		Send Mode	←
		G3	
		G4s	
		Connect	←
		Link	
		Unlink	
		sACN to W-DMX	←
		Send Mode	←
		G3	
G4s			
Connect	←		
Link			
Unlink			
	Le signal de pilotage sACN peut être renvoyé à DMX OUT (sACN to DMX), à W-DMX (sACN to W-DMX) ou aux deux (sACN to DMX and W-DMX) dans un univers quelconque entre 000 et 254 (Select Universe).	User Universe (alternative à « Current Universe »)	←
		Select Universe	000 – 254
		Sending Options	←
		sACN to DMX	
		sACN to DMX and W-DMX	←
		Send Mode	←
		G3	
		G4s	
		Connect	←
		Link	
		Unlink	
		sACN to W-DMX	←
Send Mode	←		
G3			
G4s			
Connect	←		
Link			
Unlink			

### FUNCTIONNEMENT VIA ART-NET ET DMX

Le mode de fonctionnement Art-Net+DMX offre la possibilité de piloter séparément les LED et le mouvement de la tête via Art-Net et DMX. Il est alors possible de choisir de piloter les LED par Art-Net et le mouvement de la tête par DMX, ou inversement. Ce mode de fonctionnement permet de choisir l'un des deux modes de canaux pour les fonctions de pilotage. En mode de pilotage à 11 canaux, seules les fonctions de mouvement sont disponibles et seul le deuxième signal d'entrée contrôle les pixels. Le mode 18 canaux permet par ailleurs d'accéder aux fonctions d'éclairage.

À partir de l'affichage principal, appuyer sur l'encodeur rotatif à bouton poussoir pour accéder au menu principal. Tourner l'encodeur pour sélectionner le panneau de commande **Control**, puis appuyer sur l'encodeur. Tourner l'encodeur pour sélectionner ensuite l'option de menu **Art-Net+DMX**, puis appuyer une nouvelle fois sur l'encodeur pour valider. Les informations sur les options de sous-menu du menu Art-Net+DMX et les options de réglage correspondantes sont disponibles dans le tableau ci-dessous.

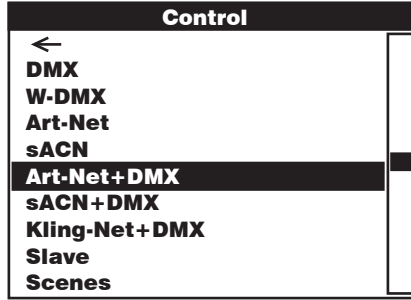
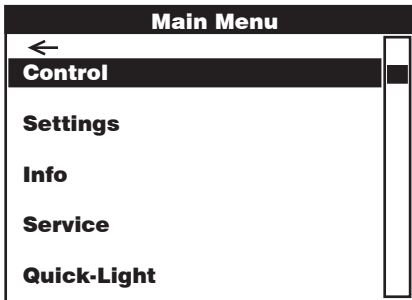

Art-Net + DMX			
Tourner l'encodeur pour sélectionner le mode voulu, appuyer pour valider, tourner pour modifier la valeur ou l'état, appuyer pour valider. Revenir en arrière avec ←.			
←			
Address	Réglage des adresses de départ DMX Main et Pixel	←	
		Main Address	001 - xxx
Signal	Sélection du signal de pilotage pour le contrôle des pixels (Pixel Control)	←	
		Art-Net > Pixel	
		DMX > Pixel	
Channel Mode	Réglage du mode de canal	←	
		11CH	
		18CH	
Pixel Control	Adresse principale (Main Address) avec Master Dimmer (Yes) ou sans Master Dimmer (No)	←	
		Master Dimmer	← Yes No
		Pixel Mode	← RGB RGBW
	Contrôle des pixels RGB ou RGBW	←	
		Pixel Mode	← RGB RGBW
Network Settings	Réglages réseau : Adresse IP : régler le 1er bloc, valider, régler le 2e bloc, valider... Masque de sous-réseau : régler le 1er bloc, valider, régler le 2e bloc, valider...	←	
		IP Address	xxx.xxx.xxx.xxx
		Subnet Mask	xxx.xxx.xxx.xxx
	Sélectionner l'univers et le groupe d'univers	←	
		Universe	000 - 254
Universe Group	000 - 127		
DMX Settings	Pilotage DMX via un câble (XLR Only) ou W-DMX (Wireless Only). Si « XLR First » est sélectionné, le mode W-DMX sert de solution de secours ; si « Wireless First », le pilotage via un câble XLR sert de solution de secours.	←	
		Receive Mode	← XLR Only XLR First Wireless First Wireless Only
		←	
		Connect	←
		Reset	Reset
	Reset = Couper la liaison avec tous les appareils W-DMX et préparer au couplage.	←	
		Connect	←
Reset	Reset		

## FUNCTIONNEMENT VIA sACN ET DMX

Le mode de fonctionnement sACN+DMX offre la possibilité de piloter séparément les LED et le mouvement de la tête via sACN et DMX. Il est alors possible de choisir de piloter les LED par sACN et le mouvement de la tête par DMX, ou inversement. Ce mode de fonctionnement permet de choisir l'un des deux modes de canaux pour les fonctions de pilotage. En mode de pilotage à 11 canaux, seules les fonctions de mouvement sont disponibles et seul le deuxième signal d'entrée contrôle les pixels. Le mode 18 canaux permet par ailleurs d'accéder aux fonctions d'éclairage.

À partir de l'affichage principal, appuyer sur l'encodeur rotatif à bouton poussoir pour accéder au menu principal. Tourner l'encodeur pour sélectionner le panneau de commande **Control**, puis appuyer sur l'encodeur. Tourner l'encodeur pour sélectionner ensuite l'option de menu **sACN+DMX**, puis appuyer une nouvelle fois sur l'encodeur pour valider. Les informations sur les options de sous-menu du menu sACN+DMX et les options de réglage correspondantes sont disponibles dans le tableau ci-dessous.

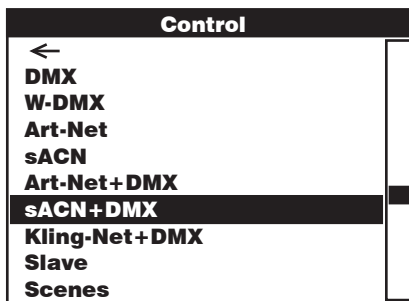
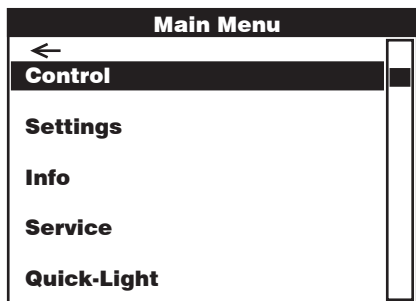

### sACN + DMX

Tourner l'encodeur pour sélectionner le mode voulu, appuyer pour valider, tourner pour modifier la valeur ou l'état, appuyer pour valider. Revenir en arrière avec ←.

←			
Address	Réglage des adresses de départ DMX Main et Pixel	←	
		Main Address	001 - xxx
		Pixel Address	001 - xxx
Signal	Sélection du signal de pilotage pour le contrôle des pixels (Pixel Control)	←	
		sACN > Pixel	
		DMX > Pixel	
Channel Mode	Réglage du mode de canal	←	
		11CH	
		18CH	
Pixel Control	Adresse principale (Main Address) avec Master Dimmer (Yes) ou sans Master Dimmer (No)	←	
		Master Dimmer	←
			Yes
		No	
	Contrôle des pixels RGB ou RGBW	Pixel Mode	←
			RGB
			RGBW
Network Settings	Paramètres réseau : Adresse IP : régler le 1er bloc, valider, régler le 2e bloc, valider... Masque de sous-réseau : régler le 1er bloc, valider, régler le 2e bloc, valider...	←	
		IP Address	xxx.xxx.xxx.xxx
		Subnet Mask	xxx.xxx.xxx.xxx
	Sélectionner l'univers et le groupe d'univers	Universe	000 - 254
		Universe Group	000 - 127

DMX Settings	Pilotage DMX via un câble (XLR Only) ou W-DMX (Wireless Only). Si « XLR First » est sélectionné, le mode W-DMX sert de solution de secours ; si « Wireless First », le pilotage via un câble XLR sert de solution de secours.	←	
		Receive Mode	← XLR Only XLR First Wireless First Wireless Only
	Reset = Couper la liaison avec tous les appareils W-DMX et préparer au couplage.	Connect	← Reset

### FUNCTIONNEMENT VIA KLING-NET ET DMX

Ce mode de fonctionnement permet de choisir l'un des deux modes de canaux pour les fonctions de pilotage. En mode de pilotage à 11 canaux, seules les fonctions de mouvement sont disponibles et seul le deuxième signal d'entrée contrôle les pixels. Le mode 18 canaux permet par ailleurs d'accéder aux fonctions d'éclairage.

À partir de l'affichage principal, appuyer sur l'encodeur rotatif à bouton poussoir pour accéder au menu principal. Tourner l'encodeur pour sélectionner le panneau de commande **Control**, puis appuyer sur l'encodeur. Tourner l'encodeur pour sélectionner ensuite l'option de menu **Kling-Net+DMX**, puis appuyer une nouvelle fois sur l'encodeur pour valider. Les informations sur les options de sous-menu du menu Kling-Net+DMX et les options de réglage correspondantes sont disponibles dans le tableau ci-dessous.

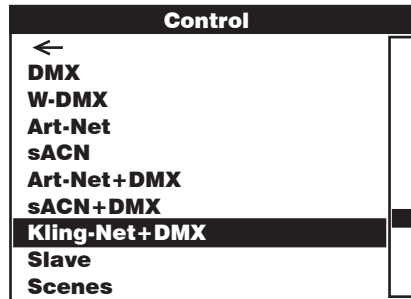
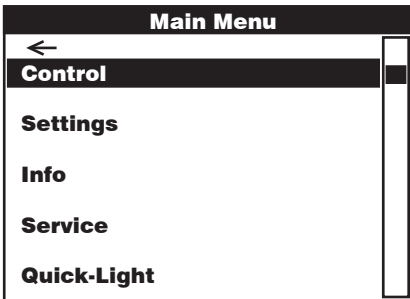

Kling-Net + DMX			
Tourner l'encodeur pour sélectionner le mode voulu, appuyer pour valider, tourner pour modifier la valeur ou l'état, appuyer pour valider. Revenir en arrière avec ←.			
←			
Address	Réglage de l'adresse de départ DMX Main	←	
		Main Address	001 - xxx
Channel Mode	Réglage du mode de canaux	←	
		11CH	
		18CH	
Pixel Control	Contrôle des pixels RGB ou RGBW	←	
		Pixel Mode	← RGB RGBW
DMX Settings	Pilotage DMX via un câble (XLR Only) ou W-DMX (Wireless Only). Si « XLR First » est sélectionné, le mode W-DMX sert de solution de secours ; si « Wireless First », le pilotage via un câble XLR sert de solution de secours.	←	
		Receive Mode	← XLR Only XLR First Wireless First Wireless Only
	Reset = Couper la liaison avec tous les appareils W-DMX et préparer au couplage.	Connect	← Reset

**MODE SLAVE (Slave)**

À partir de l'affichage principal, appuyer sur l'encodeur rotatif à bouton poussoir pour accéder au menu principal. Tourner l'encodeur pour sélectionner le panneau de commande **Control**, puis appuyer sur l'encodeur. Tourner l'encodeur pour sélectionner ensuite l'option de menu **Slave**, puis appuyer une nouvelle fois sur l'encodeur pour valider. Les informations sur les options de sous-menu du menu Slave et les options de réglage correspondantes sont disponibles dans le tableau ci-dessous. Relier les unités Slave et Master (même modèle, même version de logiciel) à l'aide d'un câble DMX (Master DMX OUT - Slave DMX IN) ou par W-DMX et activer le mode de fonctionnement Standalone **Scenes** sur l'unité Master. L'unité Slave suit alors l'unité Master.

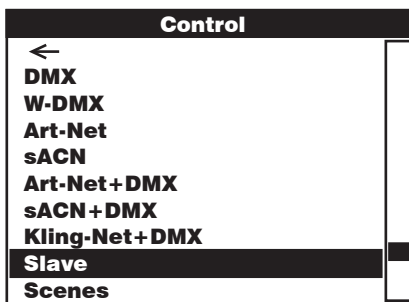
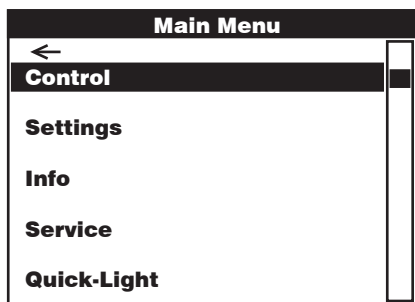
**Slave (esclave)**

Tourner l'encodeur pour sélectionner, appuyer pour valider, tourner pour modifier la valeur ou l'état, appuyer pour valider. Revenir en arrière avec **←**.

←			
Input Settings	Pilotage DMX via un câble (XLR Only) ou W-DMX (Wireless Only). En cas de sélection de « XLR First », W-DMX sert de solution de secours ; en cas de sélection de « Wireless First », le pilotage via un câble XLR sert de solution de secours.	←	Receive Mode
			←
			XLR Only
			XLR First
			Wireless First
			Wireless Only
Reset = Mettre fin à la liaison avec tous les appareils W-DMX et placer à l'état prêt pour le couplage.		Connect	←
			Reset

**FUNCTIONNEMENT STANDALONE (Scenes)**

De façon similaire à un dispositif de pilotage DMX, le fonctionnement Standalone permet de régler directement sur l'appareil les fonctions Pan, Tilt, Dimmer, RGBW, Zoom, les macros Pan/Tilt, etc., avec des valeurs comprises entre 000 et 255. 8 scènes individuelles au total (Scene 1 – 8) peuvent ainsi être créées, modifiées, enregistrées et sélectionnées. À partir de l'affichage principal, appuyer sur l'encodeur rotatif à bouton poussoir pour accéder au menu principal. Tourner l'encodeur pour sélectionner le panneau de commande **Control**, puis appuyer sur l'encodeur. Tourner l'encodeur pour sélectionner ensuite l'option de menu **Scenes**, puis appuyer une nouvelle fois sur l'encodeur pour valider. Les informations sur les options de sous-menu du menu Scenes et les options de réglage correspondantes sont disponibles dans les tableaux **Scenes** et **Edit Scene** ci-dessous.

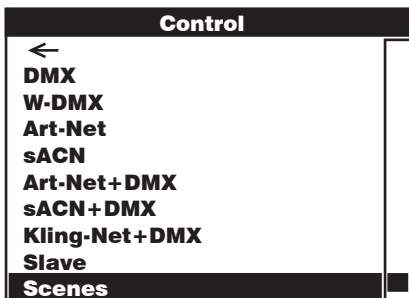
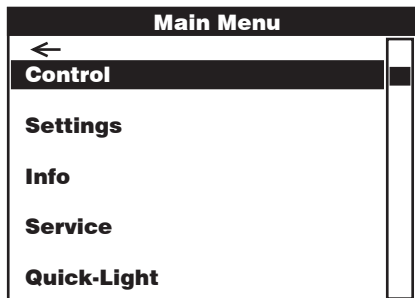

Scenes			
Tourner l'encodeur pour sélectionner, appuyer pour valider, tourner pour modifier la valeur ou l'état, appuyer pour valider. Revenir en arrière avec <b>←</b> .			
<b>←</b>			
Run Scene	Démarrer la scène	<b>←</b>	
		Scene 1 – 8	
Record Scene	Enregistrer la scène grâce à un contrôleur externe (Activer le mode de fonctionnement DMX, W-DMX, Art-Net ou sACN, effectuer le réglage souhaité dans le contrôleur approprié, sélectionner et valider la scène souhaitée)	<b>←</b>	
		Scene 1 – 8	
Edit Scene	Modifier la scène (voir le tableau <b>Edit Scene</b> )	<b>←</b>	
		Scene 1 – 8	
Master/Alone	Envoyer la scène en tant que signal de pilotage à une unité Slave via XLR, Wireless ou XLR et Wireless	<b>←</b>	
		Master	
		<b>←</b>	
		XLR	<b>←</b>
		Wireless	Send Mode <b>←</b>
			G3
			G4s
			Connect <b>←</b>
			Link
			Unlink
		XLR+Wireless	Send Mode <b>←</b>
			G3
			G4s
			Connect <b>←</b>
			Link
			Unlink
	Envoyer la scène en tant que signal de pilotage (Stand Alone <b>No</b> )	Stand Alone (autonome)	<b>←</b>
	Ne pas envoyer la scène en tant que signal de pilotage (Stand Alone <b>Yes</b> )	No	
		Yes	
Copy to Slave	Transmettre la scène 1 à 8 via un câble XLR à une ou plusieurs unités Slave (même modèle, même version logicielle). Exécuter le processus avec <b>Yes</b> . Cela écrase la mémoire de scènes des unités Slave. Annuler le processus avec <b>No</b> .	<b>←</b>	
		No	
		Yes	

## Edit Scene

←			
Pan	000	-	255 0% -> 100%
Tilt	000	-	255 0% -> 100%
Dimmer	000	-	255 Master dimmer 0% -> 100%
Red	000	-	255 0% -> 100%
Green	000	-	255 0% -> 100%
Blue	000	-	255 0% -> 100%
White	000	-	255 0% -> 100%
Zoom	000	-	255 Narrow -> wide
Pixel Pattern	000	-	005 Off
	006	-	010 Pattern 1
	011	-	015 Pattern 2
	016	-	020 Pattern 3
	021	-	025 Pattern 4
	026	-	030 Pattern 5
	031	-	035 Pattern 6
	036	-	040 Pattern 7
	041	-	045 Pattern 8
	046	-	050 Pattern 9
	051	-	055 Pattern 10
	056	-	060 Pattern 11
	061	-	065 Pattern 12
	066	-	070 Pattern 13
	071	-	075 Pattern 14
	076	-	080 Pattern 15
	081	-	085 Pattern 16
086	-	090 Pattern 17	
091	-	095 Pattern 18	
096	-	100 Pattern 19	
101	-	255 All LEDs On	
Pattern Speed	000	-	005 Pattern stop
	006	-	127 Pattern speed, slow -> fast, forward
	128	-	255 Pattern speed, fast -> slow, backward
Pan/Tilt Macro (starts from current Pan/Tilt position)	000	-	005 off
	006	-	040 Pan, small -> large
	041	-	075 Tilt, small -> large
	076	-	110 Pan / Tilt, small -> large
	111	-	145 Pan / Tilt, invers small -> large
	146	-	180 Circle, small -> large
	181	-	215 Circle, invers small -> large
	216	-	255 Random, small -> large
Pan/Tilt Speed	000	-	255 Pan movement speed, fast -> slow



## PARAMÈTRES DU SYSTÈME (Settings)

À partir de l'affichage principal, appuyer sur l'encodeur rotatif à bouton poussoir pour accéder au menu principal. Tourner l'encodeur pour sélectionner le menu des paramètres du système **Settings**, puis appuyer sur l'encodeur.

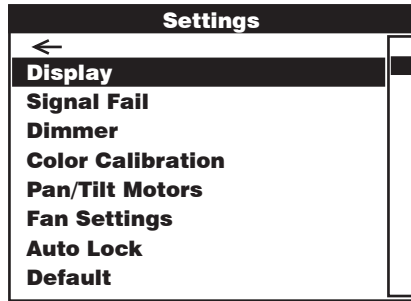
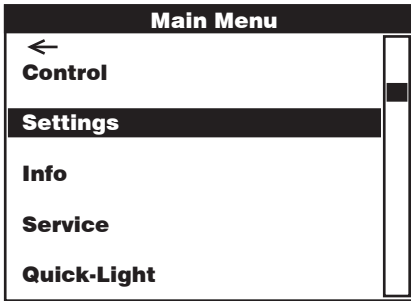

Cette action permet d'accéder au sous-menu pour le réglage des options de sous-menu, voir tableau :

Settings (en gras = réglage d'usine)				
Tourner l'encodeur pour sélectionner, appuyer pour valider, tourner pour modifier la valeur ou l'état, appuyer pour valider. Revenir en arrière avec ←.				
Display	Réglages de l'écran	←		
		Flip	←	
			<b>Floor Use</b>	Pas de rotation de l'affichage
			Rig Use	Rotation à 180° des éléments affichés à l'écran (par ex. en cas de montage tête en bas)
		Off after 1 min	←	
			<b>1 Minute Off</b>	Désactivation de l'éclairage de l'écran au bout d'environ 1 minute d'inactivité
			Always On	Éclairage de l'écran allumé en permanence
	Intensity	001 – <b>010</b>	Luminosité de l'écran	
	Contrast	001 – <b>010</b>	Contraste de l'écran	
Signal Fail	État de fonctionnement en cas d'interruption du signal de pilotage	←		
		<b>Hold latest Value</b>	Maintien de la dernière commande	
		Run Scene 1	Active la scène 1	
		Blackout	Active la fonction Blackout	

Dimmer	Sélection de la courbe de dimmer, du comportement de variateur et de la fréquence du signal PWM	←		
		Curve	←	
			Linear	L'intensité lumineuse augmente de façon linéaire avec la valeur DMX
			Exponential	L'intensité lumineuse peut être réglée de façon précise dans la plage de valeurs DMX inférieure et de façon approximative dans la plage de valeurs DMX supérieure
			Logarithmic	L'intensité lumineuse peut être réglée de façon approximative dans la plage de valeurs DMX inférieure et de façon précise dans la plage de valeurs DMX supérieure
			S-Curve	L'intensité lumineuse peut être réglée de façon précise dans les plages de valeurs DMX inférieure et supérieure et de façon approximative dans la plage de valeurs DMX moyenne
		Response	←	
			LED Response	Le projecteur réagit de façon brutale aux modifications de la valeur DMX
			Halogen Response	La réaction du projecteur est comparable à celle d'un projecteur halogène, avec des variations douces de la luminosité
		PWM	←	
800 Hz, 1200 Hz, 2000 Hz, 3600 Hz, 12 kHz, 25 kHz				
Color Calibration	Étalonnage des couleurs	←		
		User Calibration	←	
			Red Balance 125 – 255	Calibrage personnalisé du R (rouge), G (vert), B (bleu) et W (blanc)
			Green Balance 125 – 255	
			Blue Balance 125 – 255	
			White Balance 125 – 255	
		Raw	R, G, B et W avec la luminosité maximale	Le mode Raw est toujours actif avec le pilotage Pixel
<b>Factory Calibration</b>	Calibrage d'usine du R (rouge), G (vert), B (bleu) et W (blanc)			

Pan/Tilt Motors	Réglages de la tête de l'appareil	←		
		Pan/Tilt Speed	000 – 255 ans	
		Pan Reverse	←	
			<b>Normal</b>	Pas d'inversion de la direction du mouvement de l'axe Pan
			Reversed	Inversion de la direction du mouvement de l'axe Pan
		Tilt Reverse	←	
			<b>Normal</b>	Pas d'inversion de la direction du mouvement de l'axe Tilt
			Reversed	Inversion de la direction du mouvement de l'axe Tilt
		Sensors	←	
			<b>ON</b>	Correction automatique de la position activée
OFF	Correction automatique de la position désactivée			
Move In Black	←			
	<b>OFF</b>	Pas de blackout en cas de mouvement de la tête		
	ON	Blackout en cas de mouvement de la tête		
Fan Settings	Commande des ventilateurs	←		
		<b>Automatic</b>	La vitesse de rotation des ventilateurs est adaptée automatiquement à la température dans la tête de l'appareil	
		Normal	Vitesse de rotation maximale des ventilateurs réduite, et donc luminosité légèrement réduite, si nécessaire	
		Silent	Vitesse de rotation faible et constante des ventilateurs en cas de luminosité réduite, si nécessaire	
Auto Lock	Verrouillage automatique de l'encodeur rotatif à bouton poussoir	←		
		<b>No Lock</b>	Verrouillage automatique désactivé	
		60 Seconds	Verrouillage automatique de l'encodeur rotatif à bouton poussoir au bout de 60 secondes d'inactivité. Déverrouillage : maintenir l'encodeur enfoncé pendant 5 secondes environ	

## INFORMATIONS SUR L'APPAREIL (Info)

À partir de l'affichage principal, appuyer sur l'encodeur rotatif à bouton poussoir pour accéder au menu principal. Tourner l'encodeur pour sélectionner le menu des informations sur l'appareil **Info**, puis appuyer sur l'encodeur. Pour afficher les informations souhaitées, sélectionner l'option de menu correspondante en tournant l'encodeur, puis appuyer sur l'encodeur pour valider.

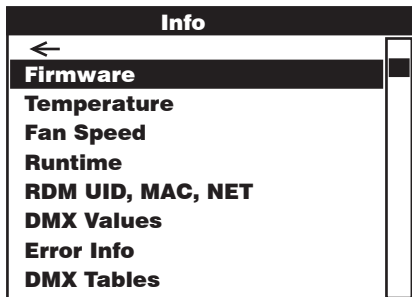
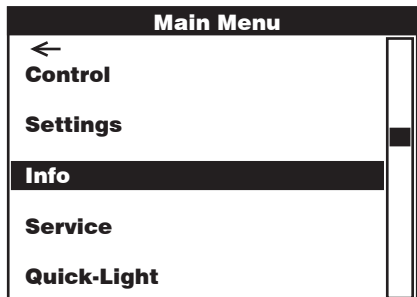

Info	
Tourner l'encodeur pour sélectionner, appuyer pour valider, revenir en arrière avec ←.	
←	
Firmware	Affichage du firmware des composants de l'appareil
Temperature	Affichage de la température de l'unité à LED (LED), de la tête de l'appareil (Head) et de la base de l'appareil (Base) en degrés Celsius et Fahrenheit
Fan Speed	Affichage de la vitesse de rotation des deux ventilateurs dans la tête de l'appareil en tr/min
Runtime	Affichage de la durée de fonctionnement totale (Total), de la durée de fonctionnement depuis la dernière maintenance (Service) et de la durée de fonctionnement de l'unité à LED (LED)
RDM UID, MAC, NET	Affichage de l'UID RDM, de l'adresse MAC et de l'adresse réseau
DMX Values	Affichage des valeurs DMX présentes
Error Info	Affichage d'état des composants de l'appareil (OK/Error)
DMX Tables	Tableaux des différents modes DMX

## MENU DE SERVICE (Service)

À partir de l'affichage principal, appuyer sur l'encodeur rotatif à bouton poussoir pour accéder au menu principal. Tourner l'encodeur pour sélectionner le menu de service **Service**, puis appuyer sur l'encodeur. Sélectionner l'option de sous-menu souhaitée en tournant l'encodeur, puis appuyer sur l'encodeur pour valider. Les informations sur les options de sous-menu du menu de service sont disponibles dans le tableau ci-dessous **Service**.

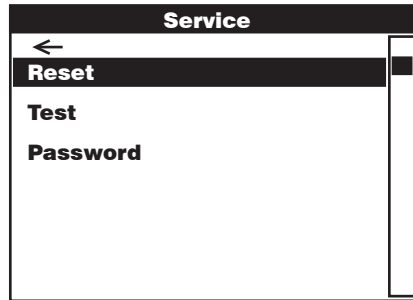
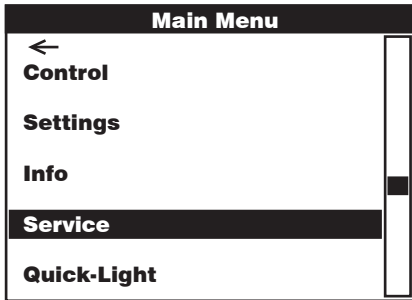

Service		
Tourner l'encodeur pour sélectionner, appuyer pour valider, revenir en arrière avec ←.		
←		
Reset	Réinitialisation totale (Full Reset), réinitialisation du zoom (Zoom Reset) et réinitialisation Pan/Tilt (P/T Reset)	← Full Reset Zoom Reset P/T Reset
Test	Test des composants de l'appareil	← Test Sequence Stress Test Single LED Test Motor Test
Password	Uniquement à des fins de maintenance	000 – 255

Default	Restaurer les réglages d'usine / enregistrer et restaurer les réglages utilisateur	Recall	←		
			Factory Reset	←	
			No	Annuler la restauration des réglages d'usine	
			Yes	Restaurer les réglages d'usine	
			Default 1	←	
			No	Annuler la restauration des réglages utilisateur 1	
			Yes	Restaurer les réglages utilisateur 1	
			Default 2	←	
			No	Annuler la restauration des réglages utilisateur 2	
			Yes	Restaurer les réglages utilisateur 2	
			Default 3	←	
			No	Annuler la restauration des réglages utilisateur 3	
		Yes	Restaurer les réglages utilisateur 3		
		Store	←		
		Default 1	←		
		No	Annuler l'enregistrement des réglages utilisateur 1		
		Yes	Enregistrer les réglages utilisateur 1		
		Default 2	←		
		No	Annuler l'enregistrement des réglages utilisateur 2		
		Yes	Enregistrer les réglages utilisateur 2		
Default 3	←				
No	Annuler l'enregistrement des réglages utilisateur 3				
Yes	Enregistrer les réglages utilisateur 3				

## QUICK-LIGHT

Pour régler une scène statique rapidement et facilement, utiliser la fonction Quick-Light. À partir de l'affichage principal, appuyer sur l'encodeur rotatif à bouton poussoir pour accéder au menu principal. Tourner l'encodeur pour sélectionner le menu Quick Light **Quick-Light**, puis appuyer une nouvelle fois sur l'encodeur. Les informations sur les options de sous-menu du menu Quick-Light sont disponibles dans le tableau ci-dessous **Quick-Light**.

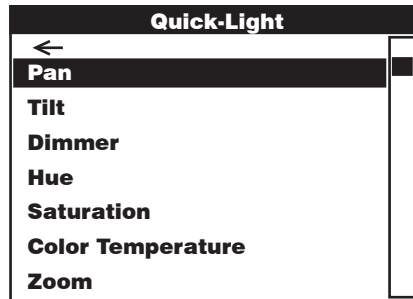
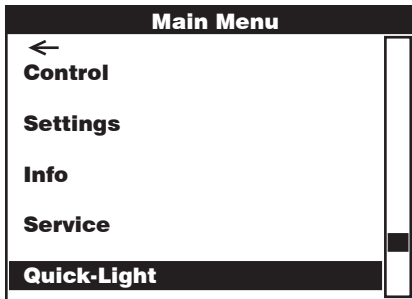

Quick-Light		
Tourner l'encodeur pour sélectionner, appuyer pour valider, revenir en arrière avec ←.		
←		
Pan	Réglage Pan	000 – 255
Tilt	Réglage Tilt	000 – 255
Dimmer	Master Dimmer	000 – 255
Hue	Teinte	000 – 255
Saturation	Saturation	000 – 255
Color Temperature	Température chromatique	000 – 255
Zoom	Réglage du zoom	000 – 255

## INSTALLATION ET MONTAGE

Grâce aux pieds en caoutchouc intégrés, le projecteur peut être placé à un endroit approprié sur une surface plane. Le montage sur traverse s'effectue à l'aide de deux omégas de fixation à installer sur la base de l'appareil **A**. Deux omégas de fixation sont fournis, des pinces de serrage sur traverse adaptées sont disponibles en option. Veiller à ce que l'assemblage soit bien serré et sécuriser le projecteur en insérant un câble de retenue adapté dans l'un des œillets de sécurité prévus à cet effet **B**.



**Consignes de sécurité importantes :** Le montage tête en bas requiert des compétences poussées, notamment pour le calcul des valeurs limites pour la charge de service, le matériel d'installation utilisé et le contrôle de sécurité effectué régulièrement sur l'ensemble du matériel d'installation et sur le projecteur. Sans les qualifications requises, ne pas essayer d'effectuer soi-même l'installation et faire appel à une entreprise professionnelle.



## TECHNIQUE DMX

### DMX-512

Le terme DMX (Digital Multiplex) désigne un protocole de transport universel permettant la communication entre des appareils et des contrôleurs à ce format. Un contrôleur DMX envoie des données DMX aux appareils DMX qui lui sont connectés. Les données DMX sont transportées sous forme d'un flux série, renvoyé d'un appareil au suivant via des connecteurs XLR repérés "DMX IN" et "DMX OUT". Le nombre total d'appareils ainsi connectés ne doit pas dépasser 32. Le dernier appareil de la chaîne doit posséder une résistance de terminaison (Terminator).



### PROTOCOLE DMX

Il s'agit d'un langage universel, permettant d'interconnecter des appareils DMX de type différents, de marques différentes, et de tous les piloter depuis un contrôleur DMX central. Pour un transport optimal des données, il est recommandé d'utiliser les câbles les plus courts possibles pour interconnecter les appareils. L'ordre dans lequel les différents appareils sont connectés au sein d'un réseau DMS n'a aucune influence sur l'adressage. Autrement dit, vous pouvez placer l'appareil possédant l'adresse DMX 1 où vous le désirez dans la chaîne DMX : au début, à la fin, au milieu... Si un appareil s'est vu affecter l'adresse DMX 1, le contrôleur "sait" qu'il doit lui envoyer toutes les données destinées à l'adresse 1, quelle que soit la position dudit appareil dans la chaîne DMX.

### CONNEXION EN SÉRIE DE PLUSIEURS PROJECTEURS

1. Reliez la fiche XLR mâle (3 ou 5 points) du câble DMX à la sortie DMX (embase XLR femelle) du premier appareil DMX (par exemple, un contrôleur DMX).
2. Reliez le connecteur XLR femelle du câble DMX relié au premier projecteur à l'entrée DMX (connecteur XLR mâle) de l'appareil DMX suivant. Reliez la sortie DMX de cet appareil, selon la même méthode, à l'entrée DMX de l'appareil DMX suivant, et ainsi de suite. Veillez à ce que tous les appareils DMX soient reliés en série, et n'oubliez pas que les liaisons ne peuvent être partagées sans utiliser de splitter actif. Ne pas dépasser le nombre maximal d'appareils par chaîne DMX, soit 32.

Vous trouverez un choix complet de câbles compatibles DMX dans les gammes Adam Hall 3 STAR, 4 STAR et 5 STAR.

Si vous fabriquez vous-mêmes vos câbles, respectez les modalités de câblage DMX. En particulier : Ne reliez jamais le blindage du câble à la masse du connecteur, et vérifiez bien qu'en aucun cas le blindage du câble n'entre en contact avec le corps du connecteur XLR. Si le blindage entre en contact avec la masse, cela peut provoquer des courts-circuits et des défaillances système.

### ASSIGNATION DES CONTACTS

Câble DMX avec connecteurs XLR 3 points :

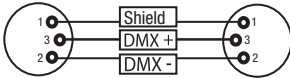

Câble DMX avec connecteurs XLR 5 points (les points 4 et 5 ne sont pas câblés) :

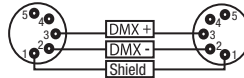

Pour éviter tout dysfonctionnement, le dernier appareil d'une chaîne DMX doit être équipé d'une résistance de terminaison (120 Ohms, 1/4 Watt).  
Connecteur XLR 3 points avec résistance de terminaison : K3DMXT3  
Connecteur XLR 5 points avec résistance de terminaison : K3DMXT5

### ASSIGNATION DES CONTACTS

Connecteur XLR 3 points

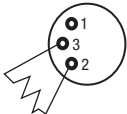

Connecteur XLR 5 points

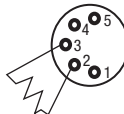

Pour utiliser des appareils DMX munis de connecteurs 3 points avec des appareils DMX munis de connecteurs 5 points, il faut utiliser un adaptateur.

### ASSIGNATION DES CONTACTS

Adaptateur XLR 5 points mâle vers XLR 3 points femelle K3DGF002  
Les points 4 et 5 ne sont pas connectés.

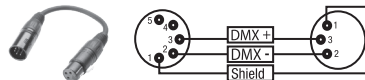

### ASSIGNATION DES CONTACTS

Adaptateur XLR 3 points mâle vers XLR 5 points femelle K3DHM002  
Les points 4 et 5 ne sont pas connectés.

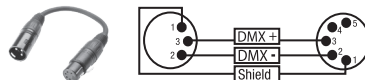



## CARACTÉRISTIQUES TECHNIQUES

Référence :	CLEW3
Catégorie de produit :	Projecteur wash à LED
Type :	Lyre
Spectre de couleurs des LED :	RGB+blanc chaud
Nombre de LED :	7
Type de LED :	40W 4-en-1
Fréquence du signal PWM :	800 Hz ; 1200 Hz ; 2000 Hz ; 3600 Hz ; 12 kHz ; 25 kHz
Angle de dispersion :	Beam Angle 4,5° - 34° / Field Angle 7° - 55°
Entrée DMX :	XLR mâle à 5 broches Réseau
Sortie DMX :	XLR femelle à 5 broches Réseau
Mode DMX :	16CH / 18CH / 23CH / 33CH / 39CH / 43CH Entrée double 11CH + pixel et 18CH + pixel
Fonctions DMX :	Pan/Tilt, Pan/Tilt fin, dimmer, dimmer fin, stroboscope 0 - 20 Hz, zoom, zoom fin, pilotage individuel des pixels, pattern, effect pattern, préférences couleurs (LEE Filter) et macro de mouvement, réglages de l'appareil
Fonctions Standalone :	Static Scene, Quicklight
Pilotage :	DMX512, RDM, Art-Net4, sACN, Kling-Net, W-DMX
Angle Pan :	540°
Angle Tilt :	235°
Éléments de commande :	Encodeur rotatif à bouton poussoir
Éléments d'affichage :	Écran LCD couleur rétroéclairé
Tension de fonctionnement :	100 - 240 V CA / 50 - 60 Hz
Puissance absorbée :	300 W
Intensité lumineuse (à 1 m) :	452500 lx
Flux lumineux :	2030 lm
IRC :	2700 K = Ra87 3200 K = Ra89 4000 K = Ra90 5600 K = Ra91 6500 K = Ra92 blanc chaud LED 3300 K = Ra80
Connecteur d'alimentation :	Entrée/sortie Neutrik powerCON TRUE1 (sortie max. = 11 A)
Fusible :	T6 3AL 250 V (5 x 20 mm)
Température ambiante (en fonctionnement) :	0 °C - 40 °C
Indice de protection :	IP20
Certification :	CE, RoHS, ETL
Humidité relative :	< 85 %, sans condensation
Matériau du boîtier :	Environment-friendly fire-retardant ABS Environment-friendly fire-retardant nylon Environment-friendly fire-retardant PC
Coloris du boîtier :	Noir

ENGLISH

DEUTSCH

FRANCAIS

ESPAÑOL

POLSKI

ITALIANO

DMX

Refroidissement du boîtier :	Ventilateurs thermostatés
Dimensions (L x H x P, sans étrier de montage) :	290mm x 251mm x 350mm
Poids :	8kg
Autres caractéristiques :	Cordon d'alimentation de 1 m avec connecteur Neutrik powerCON TRUE1 et 2 omégas de fixation fournis

## DECLARATIONS

### GARANTIE FABRICANT & LIMITATION DE RESPONSABILITÉ

Nos conditions actuelles de garantie et de limitation de responsabilité sont disponibles à l'adresse suivante : [https://cdn-shop.adamhall.com/media/pdf/MANUFACTURERS-DECLARATIONS\\_CAMEO.pdf](https://cdn-shop.adamhall.com/media/pdf/MANUFACTURERS-DECLARATIONS_CAMEO.pdf). Pour les réparations, veuillez contacter Adam Hall GmbH, Adam-Hall-Str. 1, 61267 Neu Anspach / E-Mail [info@adamhall.com](mailto:info@adamhall.com) / +49 (0)6081 / 9419-0.

### TRI ET MISE AUX DÉCHETS CORRECTE DE CE PRODUIT

(Valid in the European Union and other European countries with waste separation)

(Applicable dans l'Union Européenne et les autres pays européens pratiquant le tri des déchets) La présence de ce symbole sur le produit ou sur la documentation correspondante indique qu'en fin de vie, le produit ne doit pas être jeté avec les déchets normaux, afin d'éviter tout dommage à l'environnement ou aux personnes consécutives à une élimination non contrôlée des déchets. Séparez-le des autres types de déchets et recyclez-le, afin de promouvoir la réutilisation durable des ressources naturelles. Nous conseillons aux utilisateurs non professionnels de contacter le revendeur chez qui ils ont acheté le produit, ou un représentant gouvernemental local, pour plus de détails sur le lieu de collecte et la façon de recycler cet appareil dans le meilleur respect de l'environnement possible. Nous invitons les utilisateurs professionnels à contacter leur fournisseur et à vérifier les termes et conditions de leur contrat d'achat. Ce produit ne doit pas être mélangé à d'autres déchets commerciaux lors de la collecte.

### CONFORMITÉ CE

La société Adam Hall GmbH déclare par la présente que ce produit est compatible avec les réglementations suivantes (le cas échéant) :

R&TTE (1999/5/EG) et RED (2014/53/EU) à partir de juin 2017

Directive basse tension (2014/35/EU)

Directive CEM (2014/30/EU)

RoHS (2011/65/EU)

La Déclaration de Conformité complète est disponible sur le site Web [www.adamhall.com](http://www.adamhall.com).

Pour toute information complémentaire, contactez-nous : [info@adamhall.com](mailto:info@adamhall.com).

**¡GRACIAS POR ELEGIR CAMEO LIGHT!**

Este equipo está diseñado y fabricado con los estándares de calidad más exigentes, para garantizar un correcto funcionamiento durante muchos años. Lea atentamente este manual de usuario para poder aprovechar rápidamente toda la funcionalidad de su nuevo producto de Cameo Light. Más información sobre Cameo Light en la web [WWW.CAMEOLIGHT.COM](http://WWW.CAMEOLIGHT.COM).

**MEDIDAS DE SEGURIDAD**

1. Lea atentamente las instrucciones de este manual.
2. Guarde toda la información en un lugar seguro para futuras consultas.
3. Siga las instrucciones indicadas.
4. Siga todas las advertencias. No quite las instrucciones de seguridad ni cualquier otra información indicada en el equipo.
5. Utilice el equipo únicamente según la finalidad prevista.
6. Utilice solo soportes y fijaciones que sean robustos y adecuados cuando instale el equipo en instalaciones fijas. Asegúrese de que los soportes de pared están correctamente instalados y firmemente fijados. Asegúrese de que el equipo está sólidamente instalado y no se puede caer.
7. Al instalar el equipo, respete las normas de seguridad aplicables en su país.
8. Evite instalar el equipo cerca de radiadores, acumuladores de calor, estufas o cualquier otra fuente de calor. Asegúrese de que el equipo esté instalado en un lugar con ventilación suficiente para evitar cualquier sobrecalentamiento.
9. No coloque sobre el equipo fuentes de llamas sin protección, por ejemplo, velas encendidas.
10. Evite bloquear las rejillas de ventilación.
11. El equipo está diseñado para uso en interiores; no lo utilice cerca del agua (excepto los equipos específicamente diseñados para uso en exterior, en cuyo caso tenga en cuenta las indicaciones mencionadas a continuación). No exponga este equipo a materiales, líquidos o gases inflamables.
12. Evite exponer el equipo a gotas o salpicaduras que puedan caer dentro del mismo. No coloque recipientes llenos de líquido, como floreros o vasos, sobre el equipo.
13. Asegúrese de no dejar caer ningún objeto dentro del equipo.
14. Emplee el equipo únicamente con los accesorios recomendados por el fabricante.
15. No abra el equipo ni intente modificarlo.
16. Una vez conectado el equipo, compruebe que en toda la longitud del cableado no hay peligro de que provoque una caída, por ejemplo.
17. Durante el transporte, asegúrese de que el equipo no se caiga y pueda causar daños personales o materiales.
18. Si el equipo no funciona correctamente, o si se ha vertido líquido sobre él, o si un objeto ha caído en su interior o si ha sufrido algún desperfecto, apague inmediatamente el equipo y desenchufe el cable eléctrico (si se trata de un equipo activo). Únicamente un técnico especialista debe reparar el equipo.
19. Para limpiar el equipo utilice un paño seco.
20. Procure seguir las normas vigentes en su país sobre reciclaje de desechos. Separe los componentes de plástico, papel y cartón del paquete para reciclarlos en sus contenedores respectivos.
21. No deje las bolsas de plástico al alcance de los niños.

**PARA LOS EQUIPOS CON TOMA ELÉCTRICA:**

22. ADVERTENCIA: Si el cable eléctrico está provisto de un contacto de protección, debe conectarse a una toma eléctrica con conexión a tierra. No desactivar nunca esta conexión de protección a tierra del cable eléctrico.
23. Si el equipo ha estado expuesto a un cambio brusco de temperatura (por ejemplo, después del transporte), no lo encienda inmediatamente. La condensación o la humedad podrían dañar el equipo. Deje que el equipo alcance la temperatura ambiente antes de encenderlo.
24. Antes de conectar el cable eléctrico a la toma de corriente, compruebe si la tensión y la frecuencia del suministro eléctrico coinciden con las especificaciones de este equipo. Si el equipo dispone de un selector de tensión, antes de enchufarlo a la red eléctrica, asegúrese de que el valor seleccionado coincide con la tensión de suministro. Si el enchufe o el adaptador de corriente no encajan en la toma eléctrica, consulte a un electricista.
25. Asegúrese de que el cable eléctrico no está pinzado. Evite que el cable resulte pellizcado, sobre todo en los extremos de conexión al equipo y en la toma eléctrica.
26. Al conectar el equipo, asegúrese de que el cable eléctrico o el adaptador de corriente estén siempre accesibles. Desconecte el equipo de la toma de corriente cuando no esté en uso o antes de limpiarlo. Para ello, desconecte el cable eléctrico y el adaptador de corriente del conector del equipo en vez de desenchufar el cable de la toma eléctrica. No tocar el cable eléctrico ni el adaptador de corriente con las manos húmedas.
27. No encienda y apague el equipo en cortos intervalos de tiempo, ya que se reduce así la vida útil del sistema.
28. NOTA IMPORTANTE: Sustituya los fusibles únicamente por otros del mismo tipo y de las mismas características. Si el fusible se funde continuamente, póngase en contacto con un servicio técnico autorizado.
29. Para desconectar completamente el equipo de la tensión eléctrica, desenchufe el cable eléctrico o el adaptador de corriente de la toma eléctrica.
30. Si el equipo dispone de un enchufe eléctrico Volex, deberá desbloquearse el Volex del equipo para desenchufarlo. Esto implica que un tirón en el cable eléctrico puede desplazar el equipo y provocar daños personales o materiales. Por tanto, asegúrese de instalar los cables con sumo cuidado.
31. Si es probable que caiga un rayo por una tormenta eléctrica o si no va a emplear el equipo durante mucho tiempo, desenchufe el cable eléctrico y el adaptador de corriente.
32. Al montar el equipo, asegúrese de que no está alimentado eléctricamente (el enchufe no debe estar conectado a la red eléctrica).

33. La acumulación de polvo y otras partículas en el interior del equipo puede causar daños. Dependiendo de las condiciones ambientales (polvo, nicotina, niebla, etc.), deberá realizarse periódicamente el mantenimiento o la limpieza del equipo por personal especializado, para evitar cualquier sobrecalentamiento o fallo de funcionamiento (mantenimiento y limpieza no cubiertos por la garantía).
34. Asimismo, deberá dejarse una distancia mínima de 0,5 metros con cualquier material inflamable.
35. Los cables eléctricos que sirven para alimentar a varios equipos deben tener una sección mínima de 1,5 mm<sup>2</sup>. En la Unión Europea debe emplearse un cable de tipo H05VV-F, o similar. Adam Hall dispone de cables adecuados. Con estos cables podrá alimentar eléctricamente varios equipos conectando el enchufe de salida POWER OUT de un equipo al de entrada POWER IN de otro equipo. Asegúrese de que el consumo total de todos los equipos conectados no supere los amperios especificados del equipo (serigrafado en el equipo). Además, procure que las tiradas de cable sean lo más cortas posible.
36. El equipo no debe ser utilizado por personas (incluidos niños) con capacidades físicas, sensoriales o mentales reducidas o sin la experiencia y los conocimientos necesarios.
37. Se debe advertir a los niños que no jueguen con el equipo.
38. Si el cable de alimentación del equipo está dañado, el equipo no debe utilizarse. El cable de alimentación debe ser sustituido por un cable adecuado o un conjunto de piezas especial en un centro de servicio autorizado.

**ATENCIÓN:**

Para evitar el riesgo de descarga eléctrica, no retire la tapa. El equipo no contiene elementos que el usuario pueda reparar o sustituir. Para cualquier tarea de mantenimiento o reparación, acuda a un técnico cualificado.



El símbolo de rayo dentro de un triángulo equilátero advierte al usuario de la presencia de tensiones peligrosas sin aislamiento dentro del equipo que pueden causar una descarga eléctrica.



El símbolo de exclamación dentro de un triángulo equilátero advierte al usuario de la existencia de importantes instrucciones de uso y mantenimiento.



ATTENTION ! Ce symbole correspond à des surfaces chaudes. En cours de fonctionnement, certaines parties de l'appareil peuvent devenir chaudes. Après utilisation, ne manipulez ou ne transportez l'appareil qu'au bout de 10 minutes de refroidissement.



¡Advertencia! Este equipo está diseñado para ser utilizado a una altura que no supere los 2000 metros sobre el nivel del mar.



¡Advertencia! Este equipo no está diseñado para funcionar en climas tropicales.



Precaución. Fuente de luz LED intensiva. Peligro de lesiones oculares. No mirar directamente la fuente de luz.

**¡ATENCIÓN: INFORMACIÓN IMPORTANTE SOBRE LOS PRODUCTOS DE ILUMINACIÓN!**

1. Este producto ha sido desarrollado para uso profesional en el sector de eventos y no está diseñado para la iluminación doméstica.
2. No mire directamente el haz de luz, ni siquiera momentáneamente.
3. No mire directamente el haz de luz con instrumentos ópticos, como lentes de aumento.
4. ¡Los efectos estroboscópicos pueden a veces causar convulsiones en personas fotosensibles! Las personas con epilepsia deben evitar los lugares en los que se usan luces estroboscópicas.

# INTRODUCCIÓN

## CABEZA MÓVIL EVOS® W3

CLEW3

### MODOS DE CONTROL

Control de canal 16, 18, 23, 33, 39 y 43, además de control de canal de entrada doble 11 y 18

Art-Net4

sACN

Kling-Net

W-DMX™

Habilitado para RDM

Modo maestro/esclavo

Funciones autónomas

### CARACTERÍSTICAS

7 LED RGB + blanco cálido de 40 W. Función de zoom. Estrobo. Motores de giro horizontal y vertical con resolución de 16 bits. Corrección automática de la posición. Ventiladores controlados por temperatura. Conexiones DMX de 5 pines. Conexiones de red. Conexión de alimentación Neutrik powerCON TRUE1. Incluidos dos soportes de montaje Omega. Tensión de servicio 100-240 V CA. Consumo de potencia: 325 W

El foco dispone del protocolo RDM (Remote Device Management, administración remota de dispositivos). Este sistema de administración de dispositivos a distancia permite consultar el estado y configurar terminales RDM mediante un controlador con función RDM.

## CONEXIONES, ELEMENTOS DE MANEJO Y ELEMENTOS DE VISUALIZACIÓN

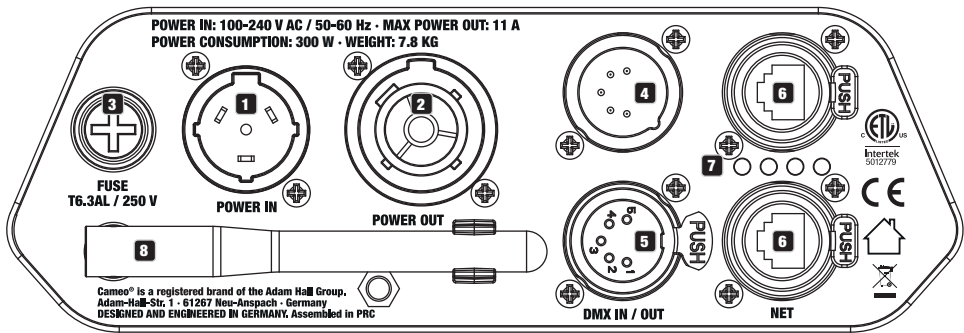

### 1 POWER IN

Toma de entrada de alimentación Neutrik powerCON TRUE1. Tensión de servicio: 100-240 V CA / 50-60 Hz. Un cable de alimentación adecuado con powerCON

El volumen de suministro contiene el conector para aparatos TRUE1.

### 2 POWER OUT

Toma de salida de alimentación Neutrik powerCON TRUE1 para la alimentación eléctrica de otros focos CAMEO. Procure que toda la entrada de corriente de todos los equipos conectados no sobrepase el valor indicado en amperios (A) en el equipo.

### 3 FUSE

Portafusibles para fusibles sensibles de 5 x 20 mm. **NOTA IMPORTANTE:** Sustituya los fusibles solo por otros del mismo tipo y con los mismos valores. Si el fusible salta de forma recurrente, diríjase a un centro de servicio técnico autorizado.

### 4 DMX IN

Conector XLR macho de 5 pines para conectar un equipo de control DMX (por ejemplo, una mesa DMX).

### 5 DMX OUT

Conector XLR hembra de 5 pines para transmitir la señal de control DMX.

### 6 NET

Conexiones de red RJ45 para conectarse a una red Art-Net, sACN o KlingNet, así como para conectar a la red otros equipos compatibles con Art-Net, sACN o KlingNet. Para establecer la red, utilice cables de categoría CAT 5e o superior.

**7 LED DE ESTADO DE LA RED**

LED de estado amarillo iluminado = conexión a la red.

LED de estado verde parpadeando = señal de control presente.

**8 ANTENA W-DMX™**

La antena para el control por W-DMX™ permanece en el soporte durante el funcionamiento (= posición de funcionamiento).

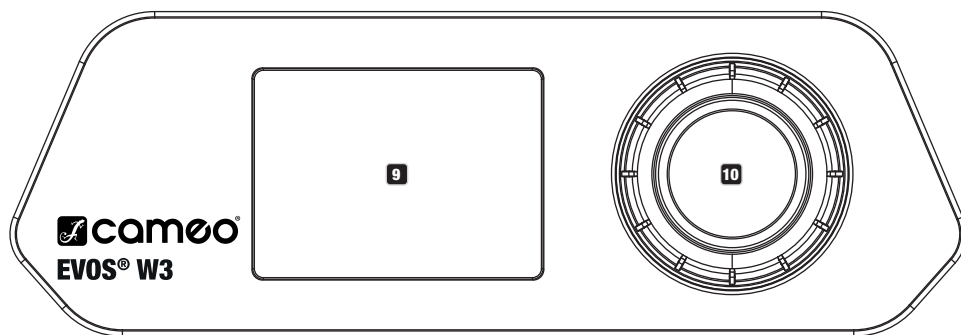
**9 PANTALLA LCD**

La pantalla LCD retroiluminada muestra el modo operativo activado actualmente (pantalla principal), las opciones del menú de selección y el valor numérico o el estado operativo en determinadas opciones del menú. Si durante aproximadamente un minuto no se detecta ninguna actividad, la indicación en pantalla cambia automáticamente a la pantalla principal. Aviso sobre la pantalla principal en los modos operativos con control externo: en el momento en que se interrumpe la señal de control, los caracteres de la pantalla comienzan a parpadear. Dejarán de hacerlo al restablecerse la señal de control.

La pantalla a batería se puede activar incluso si el equipo no está conectado a la red eléctrica. Para ello, mantenga pulsado el mando giratorio durante unos 5 segundos. Ahora puede consultar la información del equipo independientemente de la red eléctrica y modificar y guardar los ajustes del sistema. El control externo del foco no se activa en este caso. Por este motivo, incluso si llega una señal de control al equipo, en la pantalla se muestra que no hay ninguna señal de control.

**10 MANDO GIRATORIO Y PULSABLE**

Mando giratorio y pulsable para navegar por el menú de edición, adaptar los ajustes del sistema y modificar valores en las opciones de menú correspondientes. Partiendo de la pantalla principal, si pulsa el mando giratorio accederá al menú principal. Gire el mando giratorio para seleccionar las distintas opciones del menú principal (Control, Settings, Info, etc.) y de los submenús y pulse dicho mando para confirmar la selección. Gire el mando giratorio para cambiar el valor o el estado de una de las opciones del menú y pulse dicho mando para confirmar el cambio.

## MANEJO

### OBSERVACIONES

En cuanto el foco esté correctamente conectado a la red eléctrica, durante el proceso de arranque se mostrarán de forma consecutiva en pantalla el mensaje «Welcome to Cameo» (Bienvenidos a Cameo), así como la denominación de modelo y la versión del software. Tras este procedimiento, el foco estará listo para funcionar y se activará en el último modo operativo empleado.

### PANTALLA PRINCIPAL

La pantalla principal muestra la información pertinente dependiendo del modo operativo.

#### Modos operativos DMX y W-DMX

Temperatura de la unidad LED Estado W-DMX

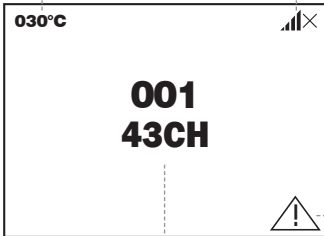

Dirección inicial DMX y modo DMX

#### Modo operativo Art-Net y sACN

Temperatura de la unidad LED Estado W-DMX

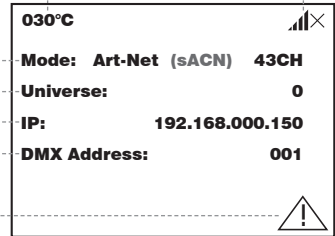

Modo operativo y modo DMX

Universe

Dirección IP

Dirección DMX

Mensaje de advertencia

#### Modo operativo Art-Net / sACN + DMX

Temperatura de la unidad LED Estado W-DMX

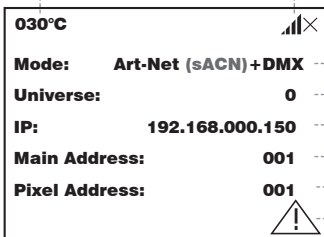

Modo operativo

Universe

Dirección IP

Dirección Main

Dirección Pixel

Mensaje de advertencia

#### Modo operativo Kling-Net + DMX

Temperatura de la unidad LED Estado W-DMX

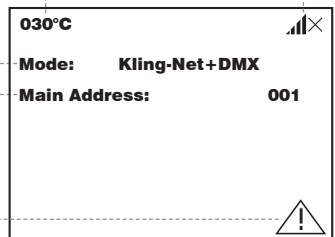

Modo operativo

Dirección Main

#### Modo operativo Slave y Scene

Temperatura de la unidad LED Estado W-DMX

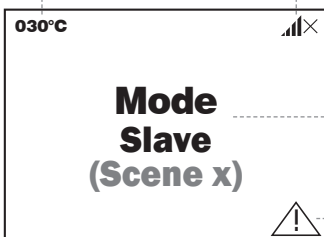

Modo operativo

Mensaje de advertencia

Aviso sobre la pantalla principal en los modos operativos con control externo: en el momento en que se interrumpe la señal de control, los caracteres de la pantalla comienzan a parpadear. Dejarán de hacerlo al restablecerse la señal de control.

Mensaje de advertencia: si aparece el símbolo de advertencia (triángulo con signo de exclamación) en la pantalla, esto significa que existe un fallo en uno o varios componentes del equipo. Puede ver qué componentes están afectados en el **menú Info**, yendo a **Error-Info**. Si el error no se soluciona reiniciando o restableciendo el equipo, diríjase a un centro de servicio autorizado.

## W-DMX™

Para emparejar un receptor W-DMX a un transmisor W-DMX compatible, es necesario ejecutar el comando **Reset** en la opción Connect del menú del receptor (seleccione "Reset" y confirme). Ahora el receptor está listo para el emparejamiento y a la espera de la solicitud de emparejamiento de un transmisor. Inicie el emparejamiento seleccionando y confirmando **Link** en el menú del transmisor, tras lo cual se realizará el emparejamiento automáticamente. Es posible emparejar también varios receptores con un transmisor al mismo tiempo o de forma consecutiva de la misma forma (p. ej., para el funcionamiento maestro/esclavo). Por lo general, la conexión W-DMX se mantiene hasta que se interrumpe mediante el comando **Reset** del receptor o el comando **Unlink** del transmisor, independientemente de si, entretanto, se desconecta un equipo de la red eléctrica.

## ESTADO W-DMX™

W-DMX desactivado	W-DMX activado como receptor, no emparejado	W-DMX activado como receptor y emparejado, transmisor apagado o fuera de alcance	W-DMX activado como receptor y emparejado, sin señal DMX	W-DMX activado y emparejado como receptor, existe señal DMX	W-DMX activado como transmisor con estándar G3, existe señal DMX	W-DMX activado como transmisor con estándar G4S, existe señal DMX	W-DMX activado como transmisor con estándar G3, sin señal DMX	W-DMX activado como transmisor con estándar G4S, sin señal DMX

## MENÚ DE CONTROL (Control)

El menú de control permite seleccionar los distintos modos operativos y sus opciones de ajuste en los submenús correspondientes. En cada modo operativo, la dirección DMX, el modo operativo DMX, el universo, la dirección IP y la máscara de subred se ajustan a todos los modos operativos en caso de que sean relevantes.

### MODO DMX MEDIANTE CABLE XLR

Partiendo de la pantalla principal, si pulsa el mando giratorio y pulsable accederá al menú principal (Main Menu). Gire el mando giratorio para seleccionar el menú **Control** y pulse dicho mando para confirmar su selección. Girando el mando giratorio, seleccione ahora la opción de menú **DMX** y confirme pulsando dicho mando. Encontrará información sobre las opciones de submenú en el menú DMX y las opciones de ajuste correspondientes en la siguiente tabla.

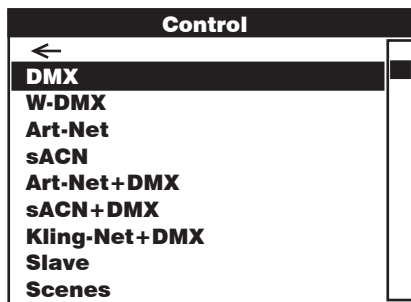
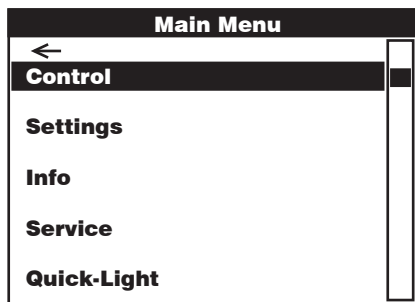

DMX		
Girar el mando giratorio para seleccionar y pulsarlo para confirmar la selección. Girar este mando para cambiar valores o estados y pulsarlo para confirmar los cambios. Volver con ←.		
←		
Address	Ajuste de la dirección inicial DMX	001 – xxx
Channel Mode	Selección del modo DMX	← 16CH / 18CH / 23CH / 33CH / 39CH / 43CH



Wireless	Activar la transmisión de la señal DMX a través de W-DMX (seleccionar G3 o G4s) o desactivarla (Disable), ajustar el estándar W-DMX (G3/ G4s) y establecer (Link) o interrumpir (Unlink) una conexión con otro equipo W-DMX.	←	
		Send Mode	←
			G3
			G4s
		Connect	←
Link			
		Unlink	

### FUNCIONAMIENTO DMX MEDIANTE W-DMX

Partiendo de la pantalla principal, si pulsa el mando giratorio y pulsable accederá al menú principal. Gire el mando giratorio para seleccionar el menú **Control** y pulse dicho mando para confirmar su selección. Girando el mando giratorio, seleccione ahora la opción de menú **W-DMX** y confirme pulsando dicho mando. Encontrará información sobre las opciones de submenú en el menú W-DMX y las opciones de ajuste correspondientes en la siguiente tabla.

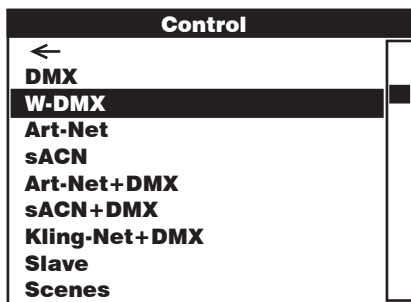
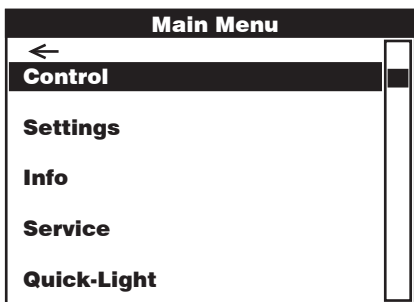

W-DMX		
Girar el mando giratorio para seleccionar y pulsarlo para confirmar la selección. Girar este mando para cambiar valores o estados y pulsarlo para confirmar los cambios. Volver con ←.		
←		
Address	Ajuste de la dirección inicial DMX	001 – xxx
Channel Mode	Selección del modo DMX	← 16CH / 18CH / 23CH / 33CH / 39CH / 43CH
Wireless	Seleccionar las opciones de recepción: 1. Backup by XLR = si se interrumpe la conexión W-DMX, pasa a XLR (se requiere conexión por cable). 2. Send to XLR = transmisión de la señal DMX a través de DMX OUT (XLR) 3. Wireless Only = recepción solamente a través de W-DMX, sin conexión de respaldo, sin transmisión de la señal DMX.  Reset = interrumpir la conexión a todos los equipos W-DMX y pasar al estado "listo para emparejamiento".	←
		Receive Mode ← Backup by XLR Send to XLR Wireless Only
	Connect	← Reset

**FUNCIONAMIENTO MEDIANTE ART-NET**

Partiendo de la pantalla principal, si pulsa el mando giratorio y pulsable accederá al menú principal. Gire el mando giratorio para seleccionar el menú **Control** y pulse dicho mando para confirmar su selección. Girando el mando giratorio, seleccione ahora la opción **Art-Net** y confirme pulsando dicho mando. Encontrará información sobre las opciones de submenú en el menú Art-Net y las opciones de ajuste correspondientes en la siguiente tabla.

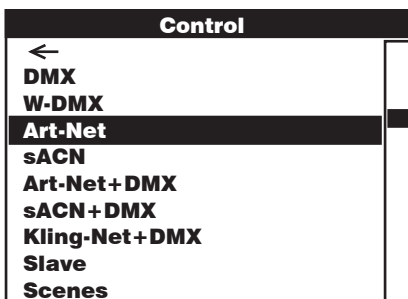
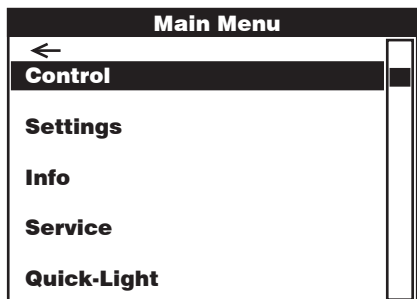

Art-Net				
Girar el mando giratorio para seleccionar y pulsarlo para confirmar la selección. Girar este mando para cambiar valores o estados y pulsarlo para confirmar los cambios. Volver con ←.				
←				
Address	Ajuste de la dirección inicial DMX	001 – xxx		
Channel Mode	Selección del modo DMX	← 16CH / 18CH / 23CH / 33CH / 39CH / 43CH		
Network Settings	Ajustes de red: Dirección IP: 1. Ajustar bloque, confirmar, 2. Ajustar bloque, confirmar... Máscara de subred: 1. Ajustar bloque, confirmar, 2. Ajustar bloque, confirmar...	←		
		IP Address	xxx.xxx.xxx.xxx	
		Subnet Mask	xxx.xxx.xxx.xxx	
		Universe	000 - 254	
Send to DMX	La señal de control de Art-Net se puede transmitir en el universo definido a DMX OUT (Art-Net to DMX), a W-DMX (Art-Net to W-DMX) o a ambos (Art-Net to DMX and W-DMX). La función se desactiva con "Disable".	←		
		Disable		
		Current Universe (alternativa a "User Universe")	←	
			Art-Net to DMX	
			Art-Net to DMX and W-DMX	←
				Send Mode
			G3	
			G4s	
		Connect	←	
			Link	
			Unlink	

La señal de control de Art-Net se puede transmitir en el universo deseado entre 000 y 254 (Select Universe) a DMX OUT (Art-Net to DMX), a W-DMX (Art-Net to W-DMX) o a ambos (Art-Net to DMX and W-DMX).	User Universe (alternativa a "Current Universe")	←		
		Select Universe	000 - 254	
		Sending Options	←	
			Art-Net to DMX	
			Art-Net to DMX and W-DMX	←
			Send Mode	←
				G3
				G4s
			Connect	←
				Link
				Unlink
			Art-Net to W-DMX	←
	Send Mode	←		
		G3		
		G4s		
	Connect	←		
		Link		
		Unlink		

### FUNCIONAMIENTO MEDIANTE sACN

Partiendo de la pantalla principal, si pulsa el mando giratorio y pulsable accederá al menú principal. Gire el mando giratorio para seleccionar el menú **Control** y pulse dicho mando para confirmar su selección. Girando el mando giratorio, seleccione ahora la opción de menú **sACN** y confirme pulsando dicho mando. Encontrará información sobre las opciones de submenú en el menú sACN y las opciones de ajuste correspondientes en la siguiente tabla.

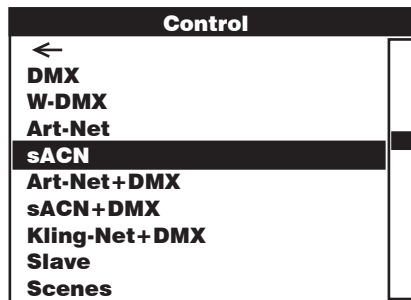
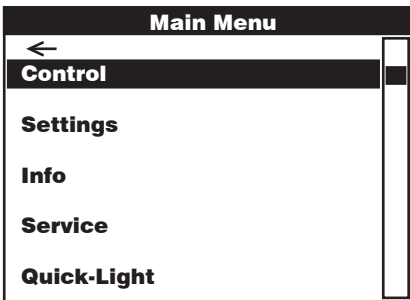

sACN			
Girar el mando giratorio para seleccionar y pulsarlo para confirmar la selección. Girar este mando para cambiar valores o estados y pulsarlo para confirmar los cambios. Volver con ←.			
←			
Address	Ajuste de la dirección inicial DMX	001 – xxx	
Channel Mode	Selección del modo DMX	← 16CH / 18CH / 23CH / 33CH / 39CH / 43CH	
Network Settings	Ajustes de red: Dirección IP: 1. Ajustar bloque, confirmar, 2. Ajustar bloque, confirmar... Máscara de subred: 1. Ajustar bloque, confirmar, 2. Ajustar bloque, confirmar...	←	
		IP Address	xxx.xxx.xxx.xxx
		Subnet Mask	xxx.xxx.xxx.xxx
		Universe	000 - 254
	Universe Group	000 - 127	

Send to DMX	La señal de control de sACN se puede transmitir en el universo definido a DMX OUT (sACN to DMX), a W-DMX (sACN to W-DMX) o a ambos (sACN to DMX and W-DMX). La función se desactiva con "Disable".	←			
		Disable			
		Current Universe (alternativa a "User Universe")	←		
		sACN to DMX			
		sACN to DMX and W-DMX	←		
		Send Mode	←		
		G3			
		G4s			
		Connect	←		
		Link			
		Unlink			
		sACN to W-DMX	←		
		Send Mode	←		
		G3			
G4s					
Connect	←				
Link					
Unlink					
	La señal de control de sACN se puede transmitir en el universo deseado entre 000 y 254 (Select Universe) a DMX OUT (sACN to DMX), a W-DMX (sACN to W-DMX) o a ambos (sACN to DMX and W-DMX).	User Universe (alternativa a "Current Universe")	←		
		Select Universe	000 - 254		
		Sending Options	←		
		sACN to DMX			
		sACN to DMX and W-DMX	←		
		Send Mode	←		
		G3			
		G4s			
		Connect	←		
		Link			
		Unlink			
		sACN to W-DMX	←		
Send Mode	←				
G3					
G4s					
Connect	←				
Link					
Unlink					

### FUNCIONAMIENTO MEDIANTE ART-NET Y DMX

El modo operativo Art-Net+DMX ofrece la posibilidad de controlar los LED y el movimiento de la cabeza por separado a través de Art-Net y DMX. En este caso, se puede elegir si los LED se controlan mediante Art-Net y el movimiento de la cabeza, mediante DMX, o viceversa. Al seleccionar este modo operativo, se puede elegir entre dos modos de canales para las funciones de control. En el modo canal 11 solo están disponibles las funciones de movimiento y el control de píxeles se realiza únicamente a través de la segunda señal de entrada. En el modo canal 18 hay un acceso adicional a las funciones de iluminación.

Partiendo de la pantalla principal, si pulsa el mando giratorio y pulsable accederá al menú principal. Gire el mando giratorio para seleccionar el menú **Control** y pulse dicho mando para confirmar su selección. Ahora, gire el mando giratorio para seleccionar la opción de menú **Art-Net+DMX** y confirme pulsando dicho mando. Encontrará información sobre las opciones de submenú en el menú Art-Net+DMX y las opciones de ajuste correspondientes en la siguiente tabla.

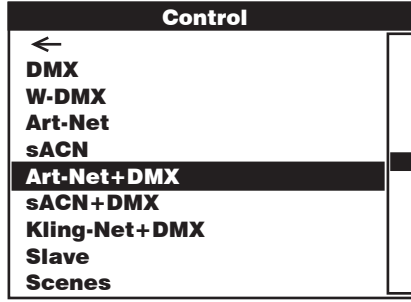
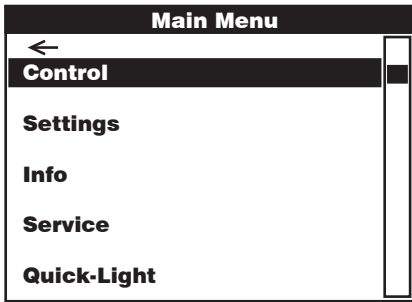

Art-Net + DMX			
Girar el mando giratorio para seleccionar y pulsarlo para confirmar la selección. Girar este mando para cambiar valores o estados y pulsarlo para confirmar los cambios. Volver con ←.			
←			
Address	Ajuste de las direcciones iniciales DMX Main y Pixel	←	
		Main Address	001 - xxx
		Pixel Address	001 - xxx
Signal	Selección de la señal de control para Pixel Control	←	
		Art-Net > Pixel	
		DMX > Pixel	
Channel Mode	Ajuste del modo canal	←	
		11CH	
		18CH	
Pixel Control	Main Address con Master Dimmer (Yes) o sin Master Dimmer (No)	←	
		Master Dimmer	←
			Yes No
	Pixel Control RGB o RGBW	Pixel Mode	←
			RGB RGBW
Network Settings	Ajustes de red: Dirección IP: ajustar primer bloque, confirmar, ajustar segundo bloque, confirmar... Máscara de subred: ajustar primer bloque, confirmar, ajustar segundo bloque, confirmar...	←	
		IP Address	xxx.xxx.xxx.xxx
		Subnet Mask	xxx.xxx.xxx.xxx
	Seleccionar universo y grupo de universo		Universe
		Universe Group	000 - 127
DMX Settings	Control DMX mediante cable XLR (XLR Only) o W-DMX (Wireless Only). Si se selecciona „XLR First“, se utiliza W-DMX como respaldo; si se selecciona „Wireless First“, se utiliza el control por cable XLR como respaldo.	←	
		Receive Mode	←
			XLR Only XLR First Wireless First Wireless Only
		Reset = interrumpir la conexión a todos los equipos W-DMX y pasar al estado „listo para emparejamiento“.	Connect
			Reset

## FUNCIONAMIENTO MEDIANTE SACN Y DMX

El modo operativo sACN+DMX ofrece la posibilidad de controlar los LED y el movimiento de la cabeza por separado a través de sACN y DMX. En este caso, se puede elegir si los LED se controlan mediante sACN y el movimiento de la cabeza, mediante DMX, o viceversa. Al seleccionar este modo operativo, se puede elegir entre dos modos de canales para las funciones de control. En el modo canal 11 solo están disponibles las funciones de movimiento y el control de píxeles se realiza únicamente a través de la segunda señal de entrada. En el modo canal 18 hay un acceso adicional a las funciones de iluminación.

Partiendo de la pantalla principal, si pulsa el mando giratorio y pulsable accederá al menú principal. Gire el mando giratorio para seleccionar el menú **Control** y pulse dicho mando para confirmar su selección. Ahora, gire el mando giratorio para seleccionar la opción de menú **sACN+DMX** y confirme pulsando dicho mando. Encontrará información sobre las opciones de submenú en el menú sACN+DMX y las opciones de ajuste correspondientes en la siguiente tabla.

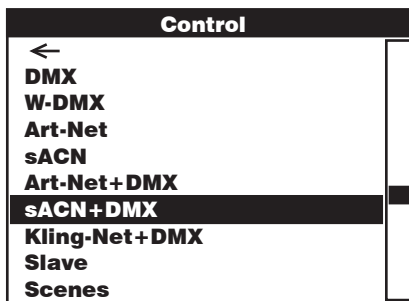
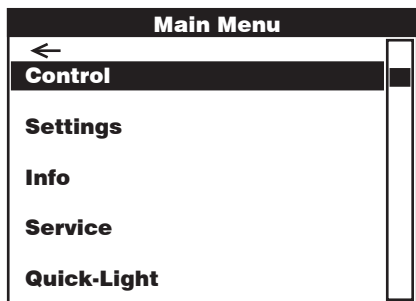

sACN + DMX				
Girar el mando giratorio para seleccionar y pulsarlo para confirmar la selección. Girar este mando para cambiar valores o estados y pulsarlo para confirmar los cambios. Volver con ←.				
←				
Address	Ajuste de las direcciones iniciales DMX Main y Pixel	←		
		Main Address	001 - xxx	
		Pixel Address	001 - xxx	
Signal	Selección de la señal de control para Pixel Control	←		
		sACN > Pixel		
		DMX > Pixel		
Channel Mode	Ajustar el modo canal	←		
		11CH		
		18CH		
Pixel Control	Main Address con Master Dimmer (Yes) o sin Master Dimmer (No)	←		
		Master Dimmer	←	
			Yes No	
	Pixel Control RGB o RGBW	Pixel Mode	←	
				RGB RGBW
Network Settings	Ajustes de red: Dirección IP: 1. Ajustar bloque, confirmar, 2. Ajustar bloque, confirmar... Máscara de subred: 1. Ajustar bloque, confirmar, 2. Ajustar bloque, confirmar...	←		
		IP Address	xxx.xxx.xxx.xxx	
		Subnet Mask	xxx.xxx.xxx.xxx	
	Seleccionar universo y grupo de universo	Universe	000 - 254	
		Universe Group	000 - 127	

DMX Settings	Control DMX mediante cable XLR (XLR Only) o W-DMX (Wireless Only). Si se selecciona „XLR First“, se utiliza W-DMX como respaldo; si se selecciona „Wireless First“, se utiliza el control por cable XLR como respaldo.	←	
		Receive Mode	← XLR Only XLR First Wireless First Wireless Only
	Reset = interrumpir la conexión a todos los equipos W-DMX y pasar al estado „listo para emparejamiento“.	Connect	← Reset

### FUNCIONAMIENTO MEDIANTE KLING-NET Y DMX

Al seleccionar este modo operativo, se puede elegir entre dos modos de canales para las funciones de control. En el modo canal 11 solo están disponibles las funciones de movimiento y el control de píxeles se realiza únicamente a través de la segunda señal de entrada. En el modo canal 18 hay un acceso adicional a las funciones de iluminación.

Partiendo de la pantalla principal, si pulsa el mando giratorio y pulsable accederá al menú principal. Gire el mando giratorio para seleccionar el menú **Control** y pulse dicho mando para confirmar su selección. Ahora, gire el mando giratorio para seleccionar la opción de menú **Kling-Net+DMX** y confirme pulsando dicho mando. Encontrará información sobre las opciones de submenú en el menú Kling-Net+DMX y las opciones de ajuste correspondientes en la siguiente tabla.

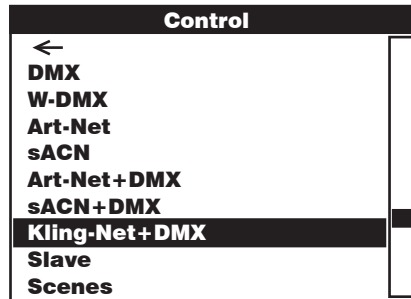
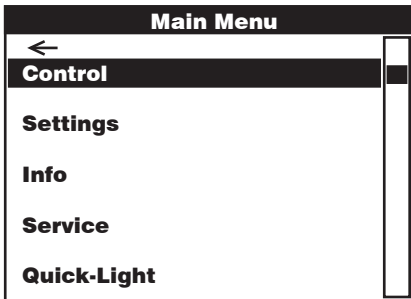

Kling-Net + DMX			
Girar el mando giratorio para seleccionar y pulsarlo para confirmar la selección. Girar este mando para cambiar valores o estados y pulsarlo para confirmar los cambios. Volver con ←.			
←			
Address	Ajuste de la dirección inicial DMX Main	←	Main Address 001 - xxx
Channel Mode	Ajustar el modo canal	←	11CH 18CH
Pixel Control	Pixel Control RGB o RGBW	←	Pixel Mode ← RGB RGBW
DMX Settings	Control DMX mediante cable XLR (XLR Only) o W-DMX (Wireless Only). Si se selecciona „XLR First“, se utiliza W-DMX como respaldo; si se selecciona „Wireless First“, se utiliza el control por cable XLR como respaldo.	←	Receive Mode ← XLR Only XLR First Wireless First Wireless Only
	Reset = interrumpir la conexión a todos los equipos W-DMX y pasar al estado „listo para emparejamiento“.	Connect	← Reset

**MODO ESCLAVO (Slave)**

Partiendo de la pantalla principal, si pulsa el mando giratorio y pulsable accederá al menú principal. Gire el mando giratorio para seleccionar el menú **Control** y pulse dicho mando para confirmar su selección. Girando el mando giratorio, seleccione ahora la opción de menú **Slave** y confirme pulsando dicho mando. Encontrará información sobre las opciones de submenú en el menú Slave y las opciones de ajuste correspondientes en la siguiente tabla. Conecte las unidades esclava y maestra (del mismo modelo, con la misma versión de software) mediante un cable DMX (maestra = DMX OUT; esclava = DMX IN) o por W-DMX y active en la unidad maestra el modo autónomo **Scenes**. A partir de ese momento, la unidad esclava estará sincronizada con la unidad maestra.

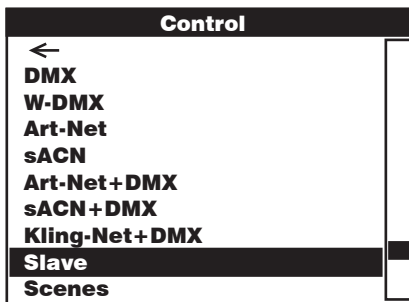
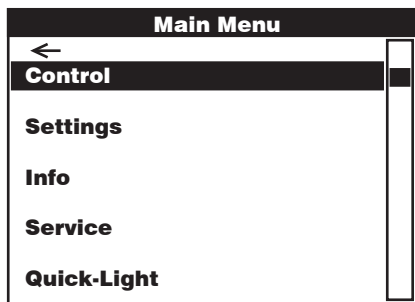

Slave			
Girar el mando giratorio para seleccionar y pulsarlo para confirmar la selección. Girar este mando para cambiar valores o estados y pulsarlo para confirmar los cambios. Volver con ←.			
←			
Input Settings	Control DMX mediante cable XLR (XLR Only) o W-DMX (Wireless Only). Si se selecciona "XLR First", se utiliza W-DMX como respaldo; si se selecciona "Wireless First", se utiliza el control por cable XLR como respaldo.	←	
		Receive Mode	←
			XLR Only
			XLR First
			Wireless First
	Wireless Only		
	Reset = interrumpir la conexión a todos los equipos W-DMX y pasar al estado "listo para emparejamiento".	Connect	←
			Reset

**MODO AUTÓNOMO (Scenes)**

De forma similar a la configuración con un equipo de control DMX, el modo operativo autónomo permite ajustar las funciones de giro horizontal, giro vertical, atenuador, RGBW, zoom, macros de giro horizontal y vertical, etc., directamente en el dispositivo, seleccionando valores entre 000 y 255. De esta forma, es posible crear, editar, guardar y aplicar un total de 8 escenas individuales (Scene 1 – 8). Partiendo de la pantalla principal, si pulsa el mando giratorio y pulsable accederá al menú principal. Gire el mando giratorio para seleccionar el menú **Control** y pulse dicho mando para confirmar su selección. Girando el mando giratorio, seleccione ahora la opción de menú **Scenes** y confirme pulsando dicho mando. Encontrará información sobre las opciones de submenú en el menú Scenes y las opciones de ajuste correspondientes en las tablas **Scenes** y **Edit Scene a continuación**.

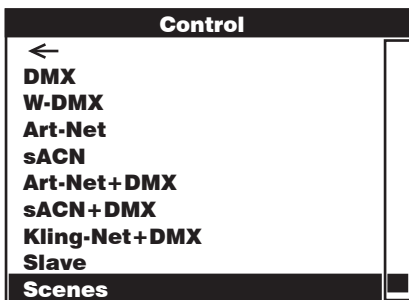
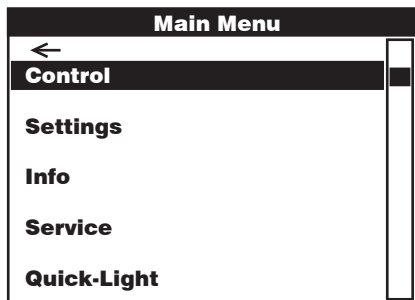



Scenes				
Girar el mando giratorio para seleccionar y pulsarlo para confirmar la selección. Girar este mando para cambiar valores o estados y pulsarlo para confirmar los cambios. Volver con ◀.				
◀				
Run Scene	Iniciar escena	◀		
		Scene 1 - 8		
Record Scene	Registrar escena desde un controlador externo (activar modo operativo DMX, W-DMX, Art-Net o sACN, introducir la configuración deseada en el controlador correspondiente, seleccionar la escena deseada y confirmar)	◀		
		Scene 1 - 8		
Edit Scene	Editar escena (vea la tabla <b>Edit Scene</b> )	◀		
		Scene 1 - 8		
Master/Alone	Transmitir la escena como señal de control a una unidad esclava mediante XLR, conexión inalámbrica o XLR y conexión inalámbrica	Master	◀	
		XLR	◀	
		Wireless	Send Mode	◀
				G3
				G4s
		Connect		◀
				Link
				Unlink
		XLR+Wireless	Send Mode	◀
				G3
G4s				
Connect			◀	
			Link	
Unlink				
Transmitir escena como señal de control (Stand Alone <b>No</b> ) No transmitir escena como señal de control (Stand Alone <b>Yes</b> )	Stand Alone	◀		
		No		
		Yes		
Copy to Slave	Transferir las escenas 1 a 8 por cable XLR a una o varias unidades esclavas (del mismo modelo y con la misma versión de software). Ejecutar proceso con <b>Yes</b> . Al hacerlo, la memoria de escenas de las unidades esclavas se sobrescribe. Cancelar el proceso con <b>No</b> .	◀		
		No		
		Yes		

## Edit Scene

←			
Pan	000	-	255 0% -> 100%
Tilt	000	-	255 0% -> 100%
Dimmer	000	-	255 Master dimmer 0% -> 100%
Red	000	-	255 0% -> 100%
Green	000	-	255 0% -> 100%
Blue	000	-	255 0% -> 100%
White	000	-	255 0% -> 100%
Zoom	000	-	255 Narrow -> wide
Pixel Pattern	000	-	005 Off
	006	-	010 Pattern 1
	011	-	015 Pattern 2
	016	-	020 Pattern 3
	021	-	025 Pattern 4
	026	-	030 Pattern 5
	031	-	035 Pattern 6
	036	-	040 Pattern 7
	041	-	045 Pattern 8
	046	-	050 Pattern 9
	051	-	055 Pattern 10
	056	-	060 Pattern 11
	061	-	065 Pattern 12
	066	-	070 Pattern 13
	071	-	075 Pattern 14
	076	-	080 Pattern 15
	081	-	085 Pattern 16
086	-	090 Pattern 17	
091	-	095 Pattern 18	
096	-	100 Pattern 19	
101	-	255 All LEDs On	
Pattern Speed	000	-	005 Pattern stop
	006	-	127 Pattern speed, slow -> fast, forward
	128	-	255 Pattern speed, fast -> slow, backward
Pan/Tilt Macro (starts from current Pan/Tilt position)	000	-	005 off
	006	-	040 Pan, small -> large
	041	-	075 Tilt, small -> large
	076	-	110 Pan/Tilt, small -> large
	111	-	145 Pan/Tilt, invers small -> large
	146	-	180 Circle, small -> large
	181	-	215 Circle, invers small -> large
	216	-	255 Random, small -> large
Pan/Tilt Speed	000	-	255 Pan movement speed, fast -> slow

## AJUSTES DEL SISTEMA (Settings)

Partiendo de la pantalla principal, si pulsa el mando giratorio y pulsable accederá al menú principal. Gire el mando giratorio para seleccionar el menú de ajustes del sistema **Settings** y pulse dicho mando para confirmar su selección.

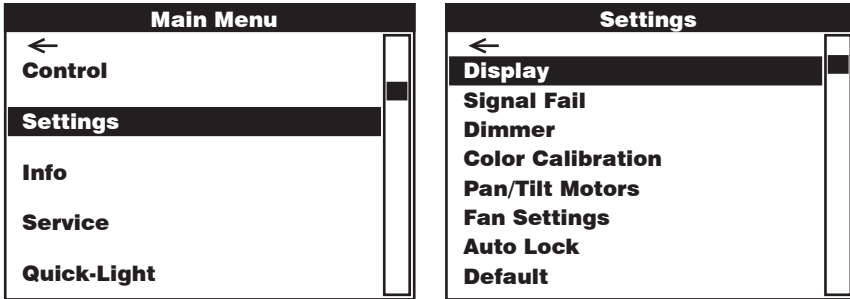

Después, accederá al submenú para la configuración de las opciones del submenú, vea la tabla:

Settings (se resaltan con negrita los ajustes de fábrica)				
Girar el mando giratorio para seleccionar y pulsarlo para confirmar la selección. Girar este mando para cambiar valores o estados y pulsarlo para confirmar los cambios. Volver con <b>←</b> .				
Pantalla	Ajustes de pantalla	←		
		Flip	←	
			<b>Floor Use</b>	Giro de la imagen en pantalla desactivado
			Rig Use	Giro de 180° de la imagen en pantalla (por ejemplo, para montajes en altura)
		Off after 1 min	←	
			<b>1 Minute Off</b>	Desactivación de la iluminación de la pantalla tras aproximadamente 1 minuto sin actividad
			Always On	Iluminación de la pantalla siempre encendida
	Intensity	001 - <b>010</b>	Brillo de la pantalla	
	Contrast	001 - <b>010</b>	Contraste de la pantalla	
Signal Fail	Estado operativo en caso de interrupción de la señal de control	←		
		<b>Hold latest Value</b>	Se mantendrá la última orden	
		Run Scene 1	Activa la escena 1	
		Blackout	Activa el apagón	

Dimmer	Selección de la curva de atenuación, la respuesta de atenuación y la frecuencia de modulación por ancho de pulsos	←			
		Curve	←		
			Linear	La intensidad luminosa aumentará de forma lineal con el valor DMX	
			Exponential	La intensidad luminosa permite un ajuste fino en el rango inferior de valores DMX y un ajuste aproximado en el rango superior de valores DMX	
			Logarithmic	La intensidad luminosa podrá configurarse de forma aproximada en el rango inferior de valores DMX y de forma precisa en el rango superior de valores DMX	
			S-Curve	La intensidad luminosa podrá configurarse de forma precisa en los rangos inferior y superior de valores DMX y de forma aproximada en el rango medio de valores DMX	
		Response	←		
			LED Response	El foco reaccionará de forma brusca a las modificaciones del valor DMX	
			Halogen Response	El proyector se comportará de manera parecida a un proyector halógeno con modificaciones del brillo suaves	
		PWM	←		
800 Hz, 1200 Hz, 2000 Hz, 3600 Hz, 12 kHz, 25 kHz					
Color Calibration	Calibración del color	←			
		User Calibration	←		
			Red Balance 125 - 255	Calibración de R, G, B y W definida por el usuario	
			Green Balance 125 - 255		
			Blue Balance 125 - 255		
			White Balance 125 - 255		
		Raw	R, G, B y W con brillo máximo	El modo Raw siempre está activo con el control Pixel	
<b>Factory Calibration</b>	Calibración de R, G, B y W de fábrica				
Pan/Tilt Motors	Ajustes de la cabeza del equipo	←			
		Pan/Tilt Speed	000 - 255		
			Pan Reverse	←	
				<b>Normal</b>	Sin inversión del sentido de giro horizontal
			<b>Reversed</b>	Inversión del sentido de giro horizontal	
		Tilt Reverse	←		
			<b>Normal</b>	Sin inversión del sentido de giro vertical	
			<b>Reversed</b>	Inversión del sentido de giro vertical	
		Sensors	←		
			<b>ON</b>	Se activa la corrección automática de la posición	
			<b>OFF</b>	Sin corrección automática de la posición	
		Move In Black	←		
			<b>OFF</b>	Sin apagón al mover la cabeza móvil	
<b>ON</b>	Apagón al mover la cabeza móvil				

Fan Settings	Control de los ventiladores	←	
		<b>Automatic</b>	La velocidad de los ventiladores se adapta automáticamente a la temperatura de la cabeza del equipo
		Normal	Velocidad máxima reducida de los ventiladores, lo que reduce ligeramente el brillo, en caso necesario
		Silent	Se mantiene una velocidad baja de los ventiladores cuando el brillo es reducido, en caso necesario
Auto Lock	Bloqueo automático del mando giratorio y pulsable	←	
		<b>No Lock</b>	Bloqueo automático desactivado
		60 Seconds	Bloqueo automático del mando giratorio y pulsable tras 60 segundos sin actividad. Para desbloquear: Mantener pulsado el mando giratorio unos 5 segundos

## INFORMACIÓN DEL EQUIPO (Info)

Partiendo de la pantalla principal, si pulsa el mando giratorio y pulsable accederá al menú principal. Gire el mando giratorio para seleccionar el menú de información del equipo **Info** y pulse dicho mando para confirmar su selección. Para que aparezca la información deseada, gire el mando giratorio para seleccionar la opción de menú correspondiente y pulse dicho mando para confirmar su selección.

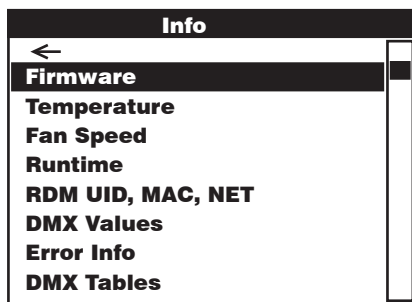
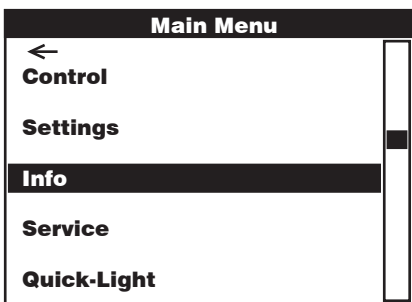

Info	
Girar el mando giratorio para seleccionar y pulsarlo para confirmar la selección. Volver con ←.	
←	
Firmware	Visualización del firmware de los componentes del equipo
Temperature	Visualización de la temperatura de la unidad LED (LED), de la cabeza del equipo (Head) y de la base del equipo (Base) en grados Celsius y Fahrenheit
Fan Speed	Visualización de la velocidad de giro de ambos ventiladores de la cabeza del equipo en r. p. m.
Runtime	Visualización del tiempo de funcionamiento total (Total), del tiempo de funcionamiento desde el último mantenimiento (Service) y del tiempo de funcionamiento de la unidad LED (LED)
RDM UID, MAC, NET	Visualización de la RDM UID, de la dirección MAC y de la dirección de red
DMX Values	Visualización de los valores DMX presentes
Error Info	Visualización del estado de los componentes del equipo (OK / Error)
DMX Tables	Tablas de los distintos modos DMX

## MENÚ DE SERVICIO (Service)

Partiendo de la pantalla principal, si pulsa el mando giratorio y pulsable accederá al menú principal. Gire el mando giratorio para seleccionar el menú **Servicio** y pulse dicho mando para confirmar su selección. Gire el mando giratorio para seleccionar la opción de submenú deseada y pulse dicho mando para confirmar. Encontrará información sobre las opciones de submenú en el menú de servicio en la tabla **Service** a continuación.

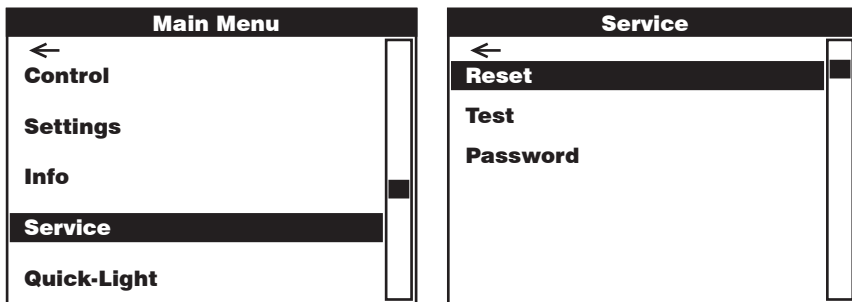

Servicio		
Girar el mando giratorio para seleccionar y pulsarlo para confirmar la selección. Volver con ←.		
←		
Reset	Reset completo (Full Reset), reset de zoom y reset de giro horizontal/vertical (P/T Reset)	← Full Reset Zoom Reset P/T Reset
Test	Prueba de los componentes del equipo	← Test Sequence Stress Test Single LED Test Motor Test
Password	Solo para mantenimiento	000 - 255

Default	Restablecer ajustes de fábrica / Guardar y restablecer ajustes de usuario	Recall	←			
			Factory Reset	←		
				No	Cancelar el restablecimiento de los ajustes de fábrica	
				Yes	Restablecer los ajustes de fábrica	
			Default 1	←		
				No	Cancelar el restablecimiento de los ajustes de usuario 1	
				Yes	Restablecer los ajustes de usuario 1	
			Default 2	←		
				No	Cancelar el restablecimiento de los ajustes de usuario 2	
				Yes	Restablecer los ajustes de usuario 2	
			Default 3	←		
				No	Cancelar el restablecimiento de los ajustes de usuario 3	
				Yes	Restablecer los ajustes de usuario 3	
			Store	←		
		Default 1	←			
			No	Cancelar el guardado de los ajustes de usuario 1		
			Yes	Guardar los ajustes de usuario 1		
		Default 2	←			
			No	Cancelar el guardado de los ajustes de usuario 2		
			Yes	Guardar los ajustes de usuario 2		
Default 3	←					
	No	Cancelar el guardado de los ajustes de usuario 3				
	Yes	Guardar los ajustes de usuario 3				

## QUICK-LIGHT

Utilice la función Quick-Light para ajustar una escena estática de forma fácil y rápida. Partiendo de la pantalla principal, si pulsa el mando giratorio y pulsable accederá al menú principal. Gire el mando giratorio para seleccionar el menú **Quick-Light** y confirme su selección pulsando dicho mando. Encontrará información sobre las opciones de submenú en el menú Quick-Light en la tabla **Quick-Light a continuación**.

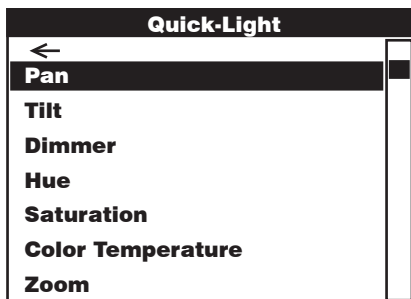
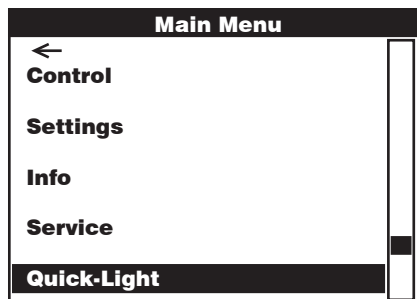

Quick-Light		
Girar el mando giratorio para seleccionar y pulsarlo para confirmar la selección. Volver con ←.		
←		
Pan	Ajuste de giro horizontal	000 - 255
Tilt	Ajuste de giro vertical	000 - 255
Dimmer	Atenuador maestro	000 - 255
Hue	Color	000 - 255
Saturation	Saturación	000 - 255
Color Temperature	Temperatura de color	000 - 255
Zoom	Ajuste de zoom	000 - 255

## INSTALACIÓN Y MONTAJE

Gracias a los pies de goma integrados, el foco puede instalarse en un lugar adecuado sobre una superficie nivelada. El montaje en travesaño se realiza fijando dos soportes de montaje Omega en la base del equipo **A**. El volumen de suministro incluye dos soportes de montaje Omega; las abrazaderas aptas para travesaño se pueden pedir por separado. Asegúrese de acoplar bien el equipo y de fijar el foco con un cable de seguridad adecuado en el punto previsto a tal efecto **B**.



**Aviso de seguridad importante:** El montaje en altura requiere mucha experiencia, incluido el cálculo de los valores límite de la carga de trabajo, el material de instalación utilizado y las comprobaciones de seguridad periódicas de todos los focos y materiales de instalación. Si no está cualificado para ello, no intente realizar la instalación por su cuenta, recurra a una empresa profesional.





## TECNOLOGÍA DMX

### DMX512

DMX (Digital Multiplex) es el nombre de un protocolo universal utilizado como medio de comunicación entre dispositivos y controladores. El controlador DMX envía datos DMX a los equipos DMX conectados. Los datos DMX se envían como datos serie que se transmiten de equipo a equipo a través de los conectores XLR «DMX IN» y «DMX OUT» que se encuentran en todos los equipos DMX, siendo 32 el número máximo de equipos conectados. El último equipo de la cadena irá equipado con una terminación (terminador).



### CONEXIONADO DMX

DMX es un lenguaje que permite que todas las marcas y modelos de diferentes fabricantes puedan conectarse entre sí y funcionar desde un mismo controlador, siempre y cuando todos los equipos y el controlador sean compatibles con DMX. Para garantizar la correcta transmisión de los datos DMX, el cable de conexión entre los equipos debe mantenerse lo más corto posible. El orden en que se conectan los equipos en una cadena DMX no influye en el direccionamiento DMX. Por ejemplo, un equipo al que se le asigna la dirección DMX 1 puede colocarse en cualquier lugar de la cadena DMX, ya sea al principio, al final, o en cualquier lugar intermedio. Cuando a un equipo se le asigna la dirección DMX 1, el controlador DMX enviará los datos asignados a la dirección 1 a dicho equipo, independientemente de dónde se encuentre en la cadena DMX.

### CONEXIÓN EN CADENA DE VARIOS FOCOS

1. Conecte el conector XLR macho de (3 o 5 pines) del cable DMX a la salida DMX (conector de chasis hembra) del primer equipo DMX (p.e. un controlador DMX).
2. Conecte ahora el conector XLR hembra del cable DMX del primer foco a la entrada DMX del equipo siguiente (conector de chasis macho). Conecte la salida DMX de este último equipo a la entrada DMX del equipo siguiente, y así sucesivamente. Tenga en cuenta que los dispositivos DMX están conectados en serie y que las conexiones no se pueden dividir sin un splitter activo. El número máximo de equipos DMX conectados en cadena es de 32.

Las series 3 STAR, 4 STAR y 5 STAR de Adam Hall ofrecen una amplia gama de cables DMX apropiados.

### CABLE DMX:

Si fabrica sus propios cables, tenga en cuenta las figuras de esta página. No conecte la malla del cable al contacto de masa del conector ni permita que la malla entre en contacto con la carcasa del conector XLR. Si se produce un contacto de la malla con la masa, puede producir un funcionamiento inestable del equipo.

#### ASIGNACIÓN DE PINES:

Cable DMX con XLR de 3 pines:

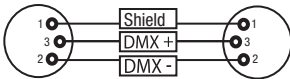

Cable DMX con XLR de 5 pines (los pines 4 y 5 no se utilizan):

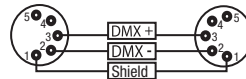

### TERMINACIÓN DMX (TERMINADOR):

Para evitar errores de sistema, debe conectarse una resistencia de terminación (120 ohmios, 1/4 W) en el último equipo de la cadena DMX.  
XLR aéreo de 3 pines con resistencia de terminación: K3DMXT3  
XLR aéreo de 5 pines con resistencia de terminación: K3DMXT5

#### ASIGNACIÓN DE PINES:

Conector XLR aéreo de 3 pines:

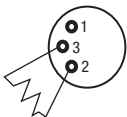

Conector XLR aéreo de 5 pines:

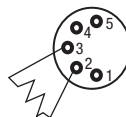

### ADAPTADOR DMX:

Gracias a los adaptadores, es posible instalar en una misma cadena DMX tanto equipos DMX con conexiones DMX de 3 pines como equipos con conectores de 5 pines.

#### ASIGNACIÓN DE PINES

Adaptador DMX de XLR macho 5 pines a XLR hembra 3 pines: K3DGF0020  
Los pines 4 y 5 no se utilizan.

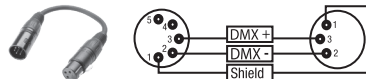

#### ASIGNACIÓN DE PINES

Adaptador DMX de XLR macho 3 pines a XLR hembra 5 pines: K3DHM0020  
Los pines 4 y 5 no se utilizan.

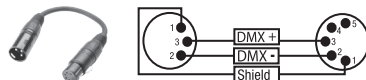

## DATOS TÉCNICOS

Número de artículo:		CLEW3
Clase de producto:	Washer LED	
Tipo:	Cabeza móvil	
Espectro cromático del LED:	RGB + blanco cálido	
Cantidad de LED:	7	
Tipo de LED:	40 W 4 en 1	
Frecuencia PWM:	800 Hz / 1200 Hz / 2000 Hz / 3600 Hz / 12 kHz / 25 kHz	
Ángulo de dispersión:	4,5° a 34° (haz) / 7° a 55° (campo)	
Entrada DMX:	XLR macho de 5 pines red	
Salida DMX:	XLR hembra de 5 pines red	
Modo DMX:	16CH / 18CH / 23CH / 33CH / 39CH / 43CH Dual - In 11CH + píxeles y 18CH + píxeles	
Funciones DMX:	Giro horizontal/vertical, giro horizontal/vertical fino, atenuador, atenuador fino, estrobo 0-20 Hz, zoom, zoom fino, control de píxeles individuales, patrones, efectos de patrones, presets de color (filtro LEE) y macro de movimiento, ajustes del equipo	
Funciones autónomas:	Static Scene, Quicklight	
Control:	DMX512, RDM, Art-Net4, sACN, KlingNet, W-DMX	
Ángulo de giro horizontal:	540°	
Ángulo de giro vertical:	235°	
Elementos de manejo:	Mando giratorio y pulsable	
Elementos de visualización:	Pantalla LCD a color y retroiluminada	
Tensión de servicio:	100-240 V CA / 50-60 Hz	
Consumo de potencia:	300 W	
Intensidad de iluminación (a 1 m):	452500 lx	
Flujo luminoso:	2030 lm	
Índice CRI:	2700K = Ra87 3200K = Ra89 4000K = Ra90 5600K = Ra91 6500K = Ra92 LED blanco cálido 3300K = Ra80	
Conexión al suministro eléctrico:	Entrada/Salida Neutrik powerCON TRUE1 (salida máx. 11 A)	
Fusible:	T6,3AL 250 V (5 x 20 mm)	
Temperatura ambiente (en funcionamiento):	de 0 °C a 40 °C	
Clase de protección:	IP20	
Certificación:	CE, RoHS, ETL	
Humedad relativa del aire:	<85 %, sin condensación	
Material de la carcasa:	ABS piroretardante ecológico Nylon piroretardante ecológico Policarbonato piroretardante ecológico	
Color de la carcasa:	Negro	

ENGLISH

DEUTSCH

FRANCAIS

ESPAÑOL

POLSKI

ITALIANO

DMX

Refrigeración de la carcasa:	Ventiladores controlados por temperatura
Dimensiones (anchura x altura x profundidad, sin soporte de montaje):	290 mm x 251 mm x 350 mm
Peso:	8 kg
Otras características:	Cable de alimentación de 1 m con conector Neutrik powerCON TRUE1 y 2 soportes de montaje Omega incluidos en el volumen de suministro.

## DECLARACIÓN DEL FABRICANTE

### GARANTÍA DEL FABRICANTE Y LIMITACIÓN DE RESPONSABILIDAD

Consulte nuestras condiciones de garantía y limitaciones de responsabilidad en: [https://cdn-shop.adamhall.com/media/pdf/MANUFACTURERS-DECLARATIONS\\_CAMEO.pdf](https://cdn-shop.adamhall.com/media/pdf/MANUFACTURERS-DECLARATIONS_CAMEO.pdf). En caso de necesitar servicio técnico, póngase en contacto con Adam Hall GmbH, Adam-Hall-Str. 1, 61267 Neu Anspach (Alemania); correo electrónico [Info@adamhall.com](mailto:Info@adamhall.com); +49 (0)6081 / 9419-0.



### ELIMINACIÓN CORRECTA DE ESTE PRODUCTO

(Aplicable en la Unión Europea y en los países europeos que dispongan de un sistema de recogida selectiva) El símbolo que aparece  sobre el producto o en la documentación adjunta indica que al final de la vida útil del equipo, no deberá desecharlo con los demás residuos domésticos, con el fin de evitar posibles efectos negativos en el medio ambiente y en la salud humana debidos al vertido incontrolado de desechos. La recogida selectiva ayuda a su posterior reciclaje y fomenta la reutilización sostenible de los componentes de este equipo. Si es un particular, póngase en contacto con el distribuidor donde adquirió este producto, o con el ayuntamiento, para informarse sobre el reciclaje adecuado de este equipo. Si es una empresa, póngase en contacto con su proveedor para informarse sobre los términos y condiciones de su contrato de compra-venta. Este producto no debe mezclarse con otros residuos industriales.

### CONFORMIDAD CE

Adam Hall GmbH declara por la presente que este producto es conforme con las siguientes directivas (según sea aplicable):

R&TTE (1999/5/CE) o RED (2014/53/UE) a partir de junio de 2017

Directiva de baja tensión (2014/35/UE)

Directiva EMC (2014/30/UE)

RoHS (2011/65/UE)

Puede consultar la declaración de conformidad completa en [www.adamhall.com](http://www.adamhall.com).

También puede solicitarla a [info@adamhall.com](mailto:info@adamhall.com).

**GRATULUJEMY WYBORU!**

To urządzenie zostało zaprojektowane i wyprodukowane przy zastosowaniu najwyższych kryteriów jakościowych w celu zapewnienia wieloletniej bezawaryjnej eksploatacji. Proszę starannie przeczytać niniejszą instrukcję obsługi, aby móc jak najszybciej zacząć użytkować ten produkt marki Cameo Light. Więcej informacji na temat Cameo Light znajdą Państwo na naszej stronie internetowej pod adresem [WWW.CAMEOLIGHT.COM](http://WWW.CAMEOLIGHT.COM).

**ŚRODKI OSTROŻNOŚCI**

- Należy dokładnie przeczytać niniejszą instrukcję.
- Wszystkie informacje i instrukcje przechowywać w bezpiecznym miejscu.
- Należy przestrzegać zaleceń.
- Należy przestrzegać wszystkich wskazówek ostrzegawczych. Nie wolno usuwać wskazówek bezpieczeństwa ani innych informacji znajdujących się na urządzeniu.
- Używać urządzenia wyłącznie w sposób zgodny z jego przeznaczeniem.
- Stosować wyłączanie stabilnie i pasujące statywy, ew. elementy mocujące (w przypadku instalacji stałych). Należy zadbać o prawidłową instalację uchwyty ścienne i ich odpowiednie zabezpieczenie. Zapewnić bezpieczną instalację urządzenia i upewnić się, że urządzenie nie spadnie.
- Podczas instalacji przestrzegać obowiązujących w danym kraju przepisów bezpieczeństwa.
- Urządzenie instalować i eksploatować z dala od grzejników, zasobników ciepła, pieców i innych źródeł ciepła. Zadbać o zainstalowanie urządzenia w taki sposób, aby zawsze było ono wystarczająco chłodzone i nie mogło ulec przegrzaniu.
- Nie umieszczać na urządzeniu źródeł zapłonu, takich jak np. palące się świece.
- Nie wolno blokować szczelin wentylacyjnych.
- Urządzenie zostało zaprojektowane wyłącznie do użytku w pomieszczeniach. Nie używać urządzenia w bezpośrednim sąsiedztwie wody (nie dotyczy specjalnych urządzeń do stosowania na zewnątrz – w takim przypadku należy przestrzegać podanych poniżej wskazówek specjalnych). Urządzenie nie może mieć kontaktu z palnymi materiałami, płynami ani gazami.
- Zabezpieczyć urządzenie przed wniknięciem kapiącej lub pryskającej wody. Nie wolno stawiać na urządzeniu pojemników napełnionych płynami, takich jak wazon czy naczynia z piciami.
- Należy zadbać o to, aby do urządzenia nie wpadały żadne przedmioty.
- Urządzenie można eksploatować tylko przy użyciu akcesoriów zalecanych i przewidzianych przez producenta.
- Nie otwierać urządzenia ani nie dokonywać w nim zmian.
- Po podłączeniu urządzenia sprawdzić wszystkie ciągi kablowe, aby zapobiec szkodom lub wypadkom np. w wyniku potknięcia.
- Podczas transportu zadbać o to, aby urządzenie nie upadło, gdyż może to spowodować uszkodzenie mienia i obrażenia ciała.
- Jeśli urządzenie nie działa prawidłowo, do jego wnętrza dostały się gazy lub przedmioty lub jeśli urządzenie zostało uszkodzone w inny sposób, należy je natychmiast wyłączyć i odłączyć od gniazda sieciowego (jeśli urządzenie jest aktywne). Naprawę takiego urządzenia może wykonać tylko autoryzowany personel specjalistyczny.
- Do czyszczenia urządzenia stosować suchą ściereczkę.
- Przestrzegać obowiązujących w danym kraju przepisów dotyczących usuwania odpadów. Podczas utylizacji opakowania oddzielić tworzywo sztuczne od papieru i tektury.
- Worki z tworzywa sztucznego należy przechowywać w miejscu niedostępnym dla dzieci.

**DOTYCZY URZĄDZEŃ Z ZASILANIEM SIECIOWYM:**

- UWAGA: jeśli kabel sieciowy urządzenia jest wyposażony w zestyk ochronny, należy go podłączyć do gniazda z przewodem uziemiającym. Nigdy nie wolno dezaktywować przewodu uziemiającego kabla sieciowego.
- Nie włączać urządzenia bezpośrednio po narażeniu go na silne wahania temperatury (np. po transporcie). Wilgoć i skropliny mogą uszkodzić urządzenie. Włączyć urządzenie dopiero wtedy, gdy osiągnie temperaturę pokojową.
- Przed podłączeniem urządzenia do gniazda elektrycznego należy sprawdzić, czy napięcie i częstotliwość sieci elektrycznej odpowiada wartościom podanym na urządzeniu. Jeśli urządzenie jest wyposażone w przełącznik napięcia, należy podłączyć je do gniazda tylko wówczas, gdy wartości urządzenia odpowiadają wartościom sieci elektrycznej. Jeśli dołączony kabel sieciowy lub dołączony adapter sieciowy nie pasuje do gniazda elektrycznego, należy skontaktować się z elektrykiem.
- Nie stawiać na kablu sieciowym. Należy zadbać o to, aby kable przewodzące napięcie nie były zagięte przy gnieździe sieciowym, przy adapterze sieciowym ani przy gnieździe urządzenia.
- Przy podłączaniu urządzenia zawsze należy zadbać o to, aby kabel sieciowy lub adapter sieciowy był zawsze łatwo dostępny. Odłączyć urządzenie od źródła zasilania, gdy nie jest ono używane lub gdy ma zostać poddane czyszczeniu. Zawsze należy wyjmować kabel sieciowy i adapter sieciowy z gniazda, chwytając za wtyczkę lub adapter, a nie za kabel. Nigdy nie dotykać kabla sieciowego i adaptera sieciowego mokrymi dłońmi.
- W miarę możliwości nie włączać i wyłączać urządzenia w krótkich odstępach czasu, gdyż może to mieć negatywny wpływ na jego żywotność.
- WAŻNA INFORMACJA:** bezpieczniki należy wymieniać wyłącznie na bezpieczniki tego samego typu i o takich samych wartościach. Jeśli bezpiecznik stale się przepala, należy skontaktować się z autoryzowanym centrum serwisowym.
- Aby całkowicie odłączyć urządzenie od sieci, należy wyjąć kabel sieciowy lub adapter sieciowy z gniazda.
- Jeśli urządzenie jest wyposażone w przyłącze sieciowe Volex, konieczne jest odblokowanie odpowiedniej wtyczki urządzenia Volex, zanim będzie możliwe jej odłączenie. Oznacza to także, iż w wyniku pociągnięcia za kabel urządzenie może się przesunąć i spaść, co może spowodować obrażenia ciała i/lub inne szkody, dlatego ważne jest, aby przewody były odpowiednio poprowadzone.
- W przypadku zagrożenia uderzeniem pioruna lub jeśli urządzenie przez dłuższy czas nie jest używane, należy wyjąć kabel sieciowy i adapter sieciowy z gniazda.

32. Instalacja urządzenia powinna odbywać się, gdy urządzenie nie jest podłączone do źródła zasilania (należy wyjąć wtyczkę z gniazda).
33. Kurz i inne osady wewnątrz urządzenia mogą je uszkodzić. W zależności od warunków otoczenia (kurz, nikotyna, opary itp.) urządzenie powinno być konserwowane lub czyszczone przez wykwalifikowanego specjalistę (usługa nieobjęta gwarancją), aby zapobiec przegrzaniu i nieprawidłowemu działaniu.
34. Odstęp od materiałów łatwopalnych musi wynosić co najmniej 0,5 m.
35. Powierzchnia przekroju poprzecznego przewodów zasilających większą liczbę urządzeń musi wynosić co najmniej 1,5 mm<sup>2</sup>. W krajach Unii Europejskiej przewody muszą spełniać wymagania normy H05VV-F lub podobne wytyczne. Adam Hall oferuje odpowiednie przewody. Używając tych przewodów można podłączyć większą liczbę urządzeń przez złącze Power out i Power in kolejnego urządzenia. Należy upewnić się, że całkowity pobór mocy wszystkich podłączonych urządzeń nie przekracza wartości podanej w amperach na urządzeniu. Należy dopinować, aby kable łączące poszczególne urządzenia były możliwie jak najkrótsze.
36. Urządzenie nie może być używane przez osoby (w tym dzieci) o ograniczonych możliwościach fizycznych, sensorycznych lub umysłowych, a także nieposiadające doświadczenia i wiedzy.
37. Należy poinstruować dzieci, aby nie bawiły się urządzeniem.
38. Jeśli przewód zasilający jest uszkodzony, nie należy używać urządzenia. Przewód zasilający należy wymienić na odpowiedni lub specjalny podzespół, który można uzyskać w autoryzowanym centrum serwisowym.



#### UWAGA:

Nigdy nie zdejmować pokrywy, gdyż grozi to porażeniem prądem. We wnętrzu urządzenia nie ma żadnych części, które mogłyby zostać naprawione bądź poddane czynnościom konserwacyjnym przez użytkownika. Czynności konserwacyjne i naprawy może przeprowadzać wyłącznie wykwalifikowany personel serwisowy.



Trójkąt równoboczny z symbolem błyskawicy sygnalizuje niez izolowane, niebezpieczne napięcie we wnętrzu urządzenia, które może spowodować porażenie prądem.



Trójkąt równoboczny z wykrzyknikiem oznacza ważne wskazówki dotyczące obsługi i konserwacji.



Ostrzeżenie! Ten symbol ostrzega przed gorącymi powierzchniami. Podczas użytkowania niektóre elementy mogą się nagrząć. Urządzenie można dotykać lub transportować dopiero po jego ostygnięciu (po odczekaniu co najmniej 10 minut).



Ostrzeżenie! To urządzenie przeznaczone jest do użytku do maksymalnej wysokości 2000 m n.p.m.



Ostrzeżenie! To urządzenie nie jest przewidziane do użytku w tropikalnych strefach klimatycznych.



Uwaga! Intensywne źródło światła LED! Niebezpieczeństwo uszkodzenia wzroku. Nie spoglądaj na źródło światła.

#### OSTROŻNIE! WAŻNE WSKAZÓWKI DOTYCZĄCE PRODUKTÓW OŚWIETLENIOWYCH!

1. Produkt przeznaczony jest do zastosowań profesjonalnych podczas organizacji imprez i nie nadaje się do oświetlania pomieszczeń w gospodarstwie domowym.
2. Nigdy nie spoglądać bezpośrednio w stronę promienia świetlnego, nawet przez krótką chwilę.
3. Nigdy nie spoglądać w stronę promienia świetlnego przy pomocy urządzeń optycznych, takich jak np. szkło powiększające.
4. Efekty stroboskopowe mogą wywołać ataki epilepsji u osób wrażliwych na pulsujące światło! Dlatego osoby chorujące na epilepsję powinny unikać miejsc, w których stosowane są stroboskopy.

## WPROWADZENIE

MOVING HEAD EVOS® W3  
CLEW3

### FUNKCJE STEROWANIA

Sterowanie 16-, 18-, 23-, 33-, 39- i 43-kanalowe oraz sterowanie Dual Input 11- i 18-kanalowe  
Art-Net4  
sACN  
KlingNet  
W-DMX™  
Możliwość pracy w standardzie RDM  
Tryb pracy master / slave  
Funkcje standalone

### CHARAKTERYSTYKA

7 x 40 W diody LED RGB+ciepła biel Funkcja zoom. Stroboskop. Silniki do napędu obrotu w poziomie i pionie, rozdzielczość 16-bitowa. Automatyczna korekta pozycji. Wentylatory sterowane temperaturą. 5-pinowe złącza DMX. Złącza sieciowe. Sieciowe gniazdo Neutrik powerCON TRUE1. W zestawie 2 uchwyty montażowe Omega. Napięcie robocze 100–240 V AC. Pobór mocy 325 W

Reflektor może pracować w standardzie RDM (Remote Device Management). Jest to system zdalnego sterowania urządzeniem, który umożliwił sprawdzenie statusu i konfigurowanie urządzeń końcowych RDM za pomocą kontrolera z funkcją RDM.

## PRZYŁĄCZA, ELEMENTY OBSŁUGI I WSKAŹNIKI

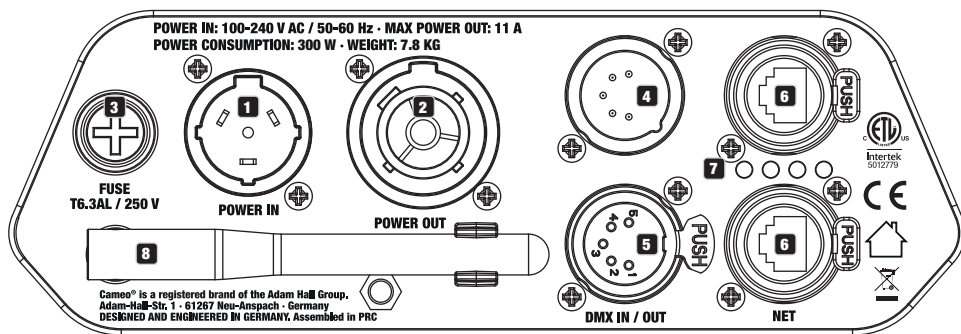

### 1 POWER IN

Sieciowe gniazdo wejściowe Neutrik powerCON TRUE1. Napięcie robocze: 100–240 V AC / 50–60 Hz. W zestawie znajduje się także odpowiedni kabel sieciowy z wtyczką powerCON TRUE 1.

### 2 POWER OUT

Sieciowe gniazdo wyjściowe Neutrik powerCON TRUE1 do zasilania innych reflektorów CAMEO. Należy się upewnić, że całkowity pobór prądu wszystkich podłączonych urządzeń nie może przekroczyć wartości (A) podanej na urządzeniu.

### 3 FUSE

Oprawa na czułe bezpieczniki 5 x 20 mm. **WAŻNA WSKAZÓWKA:** Bezpiecznik wymieniać wyłącznie na bezpiecznik tego samego typu i o tych samych parametrach. Jeżeli bezpiecznik zadziałał powtórnie, należy zwrócić się do autoryzowanego centrum serwisowego.

### 4 DMX IN

5-pinowe złącze męskie XLR do podłączenia kontrolera DMX (np. pulpitu DMX).

### 5 DMX OUT

5-pinowe złącze żeńskie XLR do przekazywania sygnału sterującego DMX.

### 6 NET

Złącza sieciowe RJ45 do połączenia urządzenia z siecią Art-Net, sACN lub KlingNet oraz do podłączenia do sieci dodatkowych urządzeń kompatybilnych ze standardem Art-Net, sACN lub KlingNet. Do utworzenia sieci należy użyć kabli sieciowych kategorii CAT-5e lub wyższej.

## 7 DIODY STANU NET

Żółta dioda stanu świeci = jest połączenie z siecią.  
Zielona dioda stanu miga = jest sygnał sterujący.

## 8 ANTENA W-DMX™

Antena do sterowania za pośrednictwem W-DMX™ pozostaje w uchwycie (= pozycja robocza) podczas pracy.

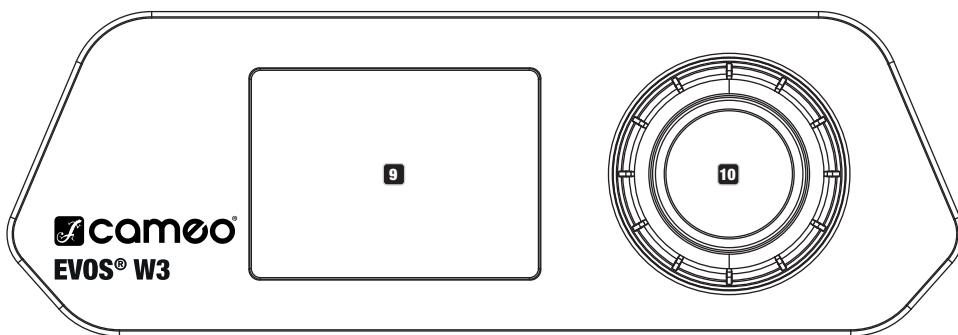

## 9 WYŚWIETLACZ LCD

Podświetlany wyświetlacz LCD pokazuje bieżący tryb pracy (widok główny), pozycje z menu wyboru oraz wartość liczbową lub tryb pracy w poszczególnych pozycjach menu. Po ok. 1 minucie bezczynności wyświetlacz automatycznie wraca do widoku głównego. Wskazówka w widoku głównym w trybach pracy z zewnętrznym sterowaniem: Gdy sygnał sterujący zostanie przerwany, znaki na wyświetlaczu zaczną migać, a gdy sygnał zostanie ponownie włączony, przestaną migać.

Wyświetlacz jest zasilany baterią, dlatego działa nawet wtedy, gdy urządzenie nie jest podłączone do sieci zasilania. Aby włączyć wyświetlacz, nacisnąć pokrętko enkodera i przytrzymać go przez ok. 5 sekund. Teraz, niezależnie od zasilania sieciowego, będą dostępne informacje o urządzeniu. Można także zmieniać i zapisywać ustawienia systemowe. W tym przypadku zewnętrzne sterowanie reflektora nie zostanie włączone. Dlatego nawet jeśli na wejściu urządzenia będzie sygnał, wyświetlacz będzie informował o jego braku.

## 10 POKRĘTKO ENKODERA

Pokrętko enkodera do nawigacji w menu edycji oraz do wprowadzania ustawień systemu i zmiany wartości w odpowiednich pozycjach menu. Rozpoczynając od ekranu głównego, należy nacisnąć pokrętko enkodera, aby wejść do menu głównego. Wybierać poszczególne pozycje menu w menu głównym (Sterowanie, Ustawienia, Informacje itd.) oraz w podmenu, obracając pokrętko i potwierdzając wybór przez jego naciśnięcie. Zmienić wartość lub stan w pozycji menu, obracając pokrętko i potwierdzić zmianę, naciskając je.

## OBSŁUGA

### UWAGI

Po prawidłowym podłączeniu reflektora do sieci zasilania podczas procesu uruchamiania jest wyświetlana następująca sekwencja komunikatów: „Welcome to Cameo”, nazwa modelu oraz wersja oprogramowania. Następnie reflektor jest gotowy do pracy i przełącza się na ostatnio wybrany tryb.

### WIDOK GŁÓWNY WYŚWIETLACZA

Na głównym widoku wyświetlacza są wyświetlane różne informacje dotyczące trybów pracy.

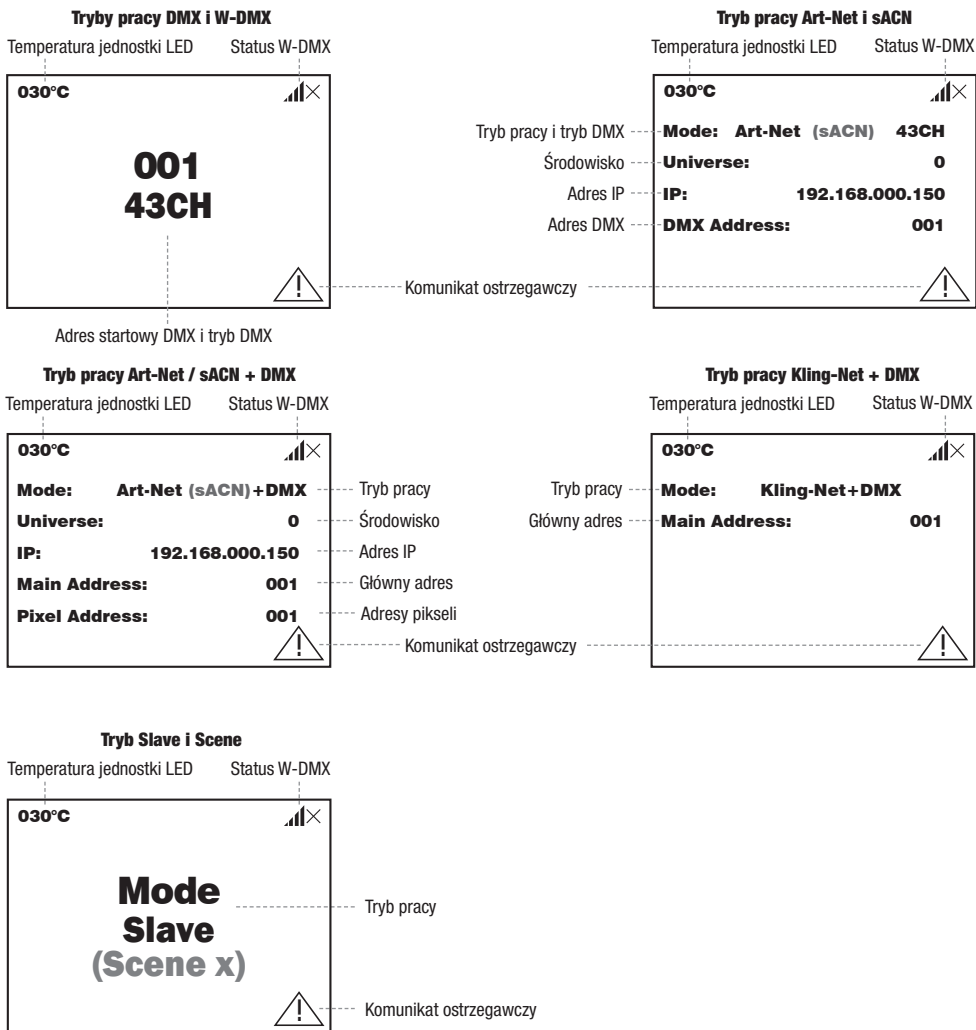

Wskazówka w widoku głównym w trybach pracy z zewnętrznym sterowaniem: Gdy sygnał sterujący zostanie przerwany, znaki na wyświetlaczu zaczną migać, a gdy sygnał zostanie ponownie włączony, przestaną migać.

Komunikat ostrzegawczy: Jeżeli na wyświetlaczu pojawi się symbol ostrzegawczy (trójkąt z wykrzyknikiem), oznacza to błąd w jednym lub kilku elementach urządzenia. Elementy, w których wystąpił błąd, można zobaczyć w **menu informacji** w części dotyczącej **informacji o błędach**. Jeśli błędów nie da się usunąć przez ponowne uruchomienie lub reset, należy skontaktować się z autoryzowanym centrum serwisowym.



## W-DMX™

Aby sparować odbiornik W-DMX z nadajnikiem zgodnym ze standardem W-DMX, należy w menu odbiornika w polu Connect wykonać polecenie **Reset** (wybrać opcję resetowania i potwierdzić). Odbiornik jest teraz w stanie gotowości do sparowania i czeka na żądanie z nadajnika. Rozpocząć parowanie, wybierając **łącze** w menu nadajnika, i potwierdzić. Parowanie nastąpi teraz automatycznie. W ten sam sposób można sparować z nadajnikiem kilka odbiorników jednocześnie lub po kolei (np. do pracy w trybie master/slave). Połączenie W-DMX jest utrzymywane, dopóki nie zostanie przerwane poleceniem **Reset** w odbiorniku lub poleceniem **Unlink** w nadajniku, niezależnie od tego, czy urządzenie jest w międzyczasie odłączone od zasilania.

## STATUS W-DMX™

W-DMX nieaktywne	W-DMX aktywne, urządzenie działa jako odbiornik i nie jest skojarzone	W-DMX aktywne, urządzenie działa jako odbiornik i jest skojarzone, nadajnik wyłączony lub poza zasięgiem	W-DMX aktywne, działa jako odbiornik i jest skojarzone, brak sygnału DMX	W-DMX aktywne, działa jako odbiornik i jest skojarzone, jest sygnał DMX	W-DMX aktywne, działa jako nadajnik w standardzie G3, jest sygnał DMX	W-DMX aktywne, działa jako nadajnik w standardzie G4s, jest sygnał DMX	W-DMX aktywne, działa jako nadajnik w standardzie G3, brak sygnału DMX	W-DMX aktywne, działa jako nadajnik w standardzie G4s, brak sygnału DMX

## MENU STEROWANIA (Control)

Menu sterowania umożliwia wybór różnych trybów pracy i ich ustawień w odpowiednim podmenu. Adres DMX, tryb pracy DMX, środowisko, adres IP i maska podsieci są ustawiane dla każdego trybu pracy, którego dotyczą.

### TRYB PRACY DMX PRZEZ KABEL XLR

Jeśli wyświetlany jest ekran główny i naciśnięte zostanie pokrętko enkodera, nastąpi przejście do menu głównego (Main Menu). Wybrać menu sterowania, obracając pokrętko enkodera **Control**, i nacisnąć enkoder. Przez obrócenie enkodera wybrać pozycję menu **DMX** i potwierdzić, naciskając enkoder. Informacje na temat pozycji podmenu w menu DMX i odpowiednich opcji ustawień znajdują się w poniższej tabeli.

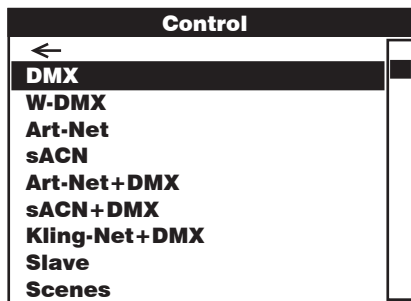
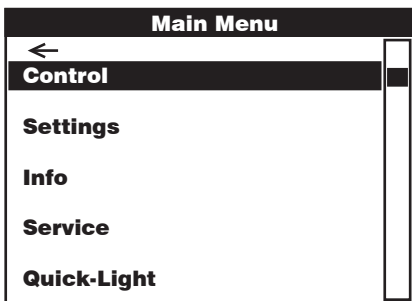

DMX	
Wybrać opcję przez obrócenie enkodera, potwierdzić przez naciśnięcie, zmienić wartość lub stan przez obrócenie oraz potwierdzić przez naciśnięcie. Powrót za pomocą	
Address	Ustawianie adresu startowego DMX <span style="float: right;">001 – xxx</span>
Channel mode	Wybór trybu DMX <span style="float: right;">                       16CH / 18CH / 23CH /                      33CH / 39CH / 43CH                 </span>

Wireless	Aktywowanie (wybór G3 lub G4s) lub dezaktywowanie (Disable) przekierowania sygnału DMX przez W-DMX, ustawianie standardu W-DMX (G3/G4s) i nawiązywanie połączenia (Link) z innym urządzeniem W-DMX lub przerywanie go (Unlink).	←	
		Send Mode	←
			G3
			G4s
		Connect	←
			Link
Unlink			

### TRYB DMX ZA POŚREDNICTWEM W-DMX

Jeśli wyświetlany jest ekran główny i naciśnięte zostanie pokrętko enkodera, nastąpi przejście do menu głównego. Wybrać menu sterowania, obracając pokrętko enkodera **Control**, i nacisnąć enkoder. Przez obrócenie enkodera wybrać pozycję menu **W-DMX** i potwierdzić, naciskając enkoder. Informacje na temat pozycji podmenu w menu W-DMX i odpowiednich opcji ustawień znajdują się w poniższej tabeli.

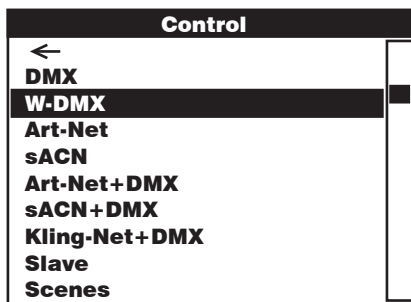
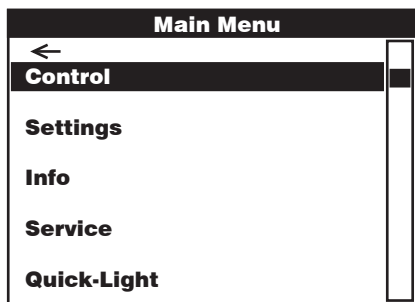

W-DMX			
Wybrać opcję przez obrócenie enkodera, potwierdzić przez naciśnięcie, zmienić wartość lub stan przez obrócenie oraz potwierdzić przez naciśnięcie. Powrót za pomocą ←.			
←			
Address	Ustawianie adresu startowego DMX	001 – xxx	
Channel mode	Wybór trybu DMX	← 16CH / 18CH / 23CH / 33CH / 39CH / 43CH	
Wireless	Wybór opcji odbioru: 1. Backup by XLR = Jeśli tryb W-DMX zostanie przerwany, połączenie jest kontynuowane przez XLR (wymagane jest połączenie kablowe) 2. Send to XLR = Przekazywanie sygnału DMX przez DMX OUT (XLR) 3. Wireless Only = Odbiór wyłącznie przez W-DMX, brak kopii zapasowej, brak przekazywania sygnału DMX.	←	
		Receive Mode	←
			Backup by XLR
			Send to XLR
		Reset = Zakończenie połączenia ze wszystkimi urządzeniami W-DMX i przełączenie w tryb gotowości do parowania.	Connect
Reset			

## TRYB PRACY PRZEZ ART-NET

Jeśli wyświetlany jest ekran główny i naciśnięte zostanie pokrętko enkodera, nastąpi przejście do menu głównego. Wybrać menu sterowania, obracając pokrętko enkodera **Control**, i nacisnąć enkoder. Przez obrócenie enkodera wybrać pozycję menu **Art-Net** i potwierdzić, naciskając enkoder. Informacje na temat pozycji podmenu w menu Art-Net i odpowiednich opcji ustawień znajdują się w poniższej tabeli.

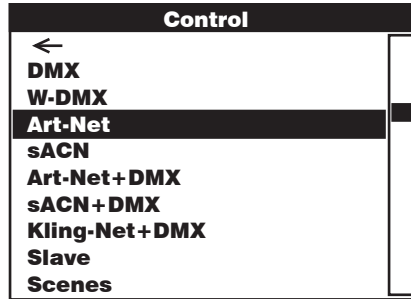
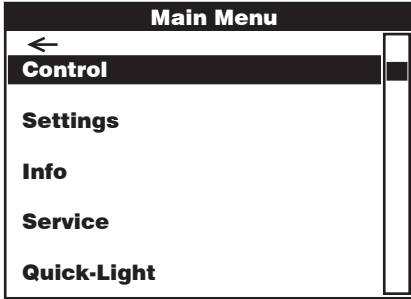

Art-Net				
Wybrać opcję przez obrócenie enkodera, potwierdzić przez naciśnięcie, zmienić wartość lub stan przez obrócenie oraz potwierdzić przez naciśnięcie. Powrót za pomocą ←.				
←				
Address	Ustawianie adresu startowego DMX	001 – xxx		
Channel mode	Wybór trybu DMX	← 16CH / 18CH / 23CH / 33CH / 39CH / 43CH		
Network Settings	Ustawienia sieciowe: Adres IP: 1. Ustaw blokadę, potwierdź, 2. Ustaw blokadę, potwierdź... Maska podsieci: 1. Ustaw blokadę, potwierdź, 2. Ustaw blokadę, potwierdź...	←		
		IP Address	xxx.xxx.xxx.xxx	
		Subnet Mask	xxx.xxx.xxx.xxx	
		Universe	000 – 254	
		Universe Group	000 – 127	
Send to DMX	Sygnał sterujący Art-Net może być przekazywany w zdefiniowanym środowisku do wyjścia DMX OUT (Art-Net to DMX), do złącza W-DMX (Art-Net to W-DMX) lub do obu (Art-Net to DMX and W-DMX). Funkcję można wyłączyć za pomocą opcji „Disable”.	←		
		Disable		
		Current Universe (jako alternatywa „User Universe“)	←	
			Art-Net to DMX	
			Art-Net to DMX and W-DMX	←
			Send Mode	←
		G3		
		G4s		
	Connect	←		
		Link		
		Unlink		

Signal sterujący Art-Net może być przekazywany w zdefiniowanym środowisku od 000 do 254 (Select Universe) do wyjścia DMX OUT (Art-Net to DMX), do złącza W-DMX (Art-Net to W-DMX) lub do obu (Art-Net to DMX and W-DMX).	User Universe (jako alternatywa „Current Universe”)	←			
		Select Universe	000 – 254		
		Sending Options	←		
		Art-Net to DMX			
		Art-Net to DMX and W-DMX	←		
		Send Mode	←		
		G3			
		G4s			
		Connect	←		
		Link			
Unlink					
Art-Net to W-DMX	←				
Send Mode	←				
G3					
G4s					
Connect	←				
Link					
Unlink					

### TRYB PRACY PRZEZ sACN

Jeśli wyświetlany jest ekran główny i naciśnięte zostanie pokrętko enkodera, nastąpi przejście do menu głównego. Wybrać menu sterowania, obracając pokrętko enkodera **Control**, i nacisnąć enkoder. Przez obrócenie enkodera wybrać pozycję menu **sACN** i potwierdzić, naciskając enkoder. Informacje na temat pozycji podmenu w menu sACN i odpowiednich opcji ustawień znajdują się w poniższej tabeli.

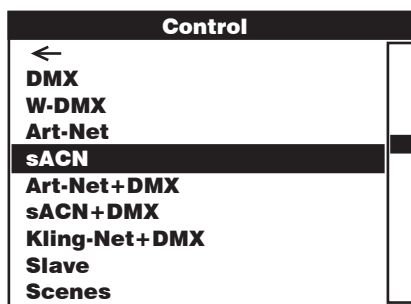
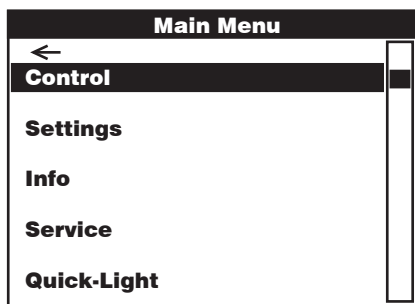

sACN			
Wybrać opcję przez obrócenie enkodera, potwierdzić przez naciśnięcie, zmienić wartość lub stan przez obrócenie oraz potwierdzić przez naciśnięcie. Powrót za pomocą ←.			
←			
Address	Ustawianie adresu startowego DMX	001 – xxx	
Channel mode	Wybór trybu DMX	← 16CH / 18CH / 23CH / 33CH / 39CH / 43CH	
Network Settings	Ustawienia sieciowe:	←	
	Adres IP: 1. Ustaw blokadę, potwierdź, 2. Ustaw blokadę, potwierdź...	IP Address	xxx.xxx.xxx.xxx
	Maska podsieci: 1. Ustaw blokadę, potwierdź, 2. Ustaw blokadę, potwierdź...	Subnet Mask	xxx.xxx.xxx.xxx
		Universe	000 – 254
		Universe Group	000 – 127

Send to DMX	Sygnał sterujący sACN może być przekazywany w zdefiniowanym środowisku do wyjścia DMX OUT (sACN to DMX), do złącza W-DMX (sACN to W-DMX) lub do obu (sACN to DMX and W-DMX). Funkcję można wyłączyć za pomocą opcji „Disable”.	←			
		Disable			
		Current Universe (jako alternatywa „User Universe”)	←		
		sACN to DMX			
		sACN to DMX and W-DMX	←		
		Send Mode	←		
		G3			
		G4s			
		Connect	←		
		Link			
		Unlink			
		sACN to W-DMX	←		
Send Mode	←				
G3					
G4s					
Connect	←				
Link					
Unlink					
Sygnał sterujący sACN może być przekazywany w zdefiniowanym środowisku od 000 do 254 (Select Universe) do wyjścia DMX OUT (sACN to DMX), do złącza W-DMX (Art-Net to W-DMX) lub do obu (Art-Net to DMX and W-DMX).	User Universe (jako alternatywa „Current Universe”)	←			
		Select Universe	000 – 254		
		Sending Options	←		
		sACN to DMX			
		sACN to DMX and W-DMX	←		
		Send Mode	←		
		G3			
		G4s			
		Connect	←		
		Link			
		Unlink			
		sACN to W-DMX	←		
Send Mode	←				
G3					
G4s					
Connect	←				
Link					
Unlink					

### TRYB PRACY PRZEZ ART-NET I DMX

Tryb Art-Net+DMX oferuje możliwość sterowania diodami LED i ruchem głowicy oddzielnie przez Art-Net i DMX. Można wybrać, czy diody LED mają być sterowane przez Art-Net, a ruch głowicy przez DMX, czy odwrotnie. Po wybraniu tego trybu pracy można wybrać jeden z dwóch trybów kanałów dla funkcji sterowania. W trybie 11-kanałowym dostępne są tylko funkcje ruchu, a piksele są sterowane tylko za pomocą drugiego sygnału wejściowego. W trybie 18-kanałowym istnieje dodatkowo dostęp do funkcji oświetlenia.

Jeśli wyświetlany jest ekran główny i naciśnięte zostanie pokrętko enkodera, nastąpi przejście do menu głównego. Wybrać menu sterowania, obracając pokrętko enkodera **Control**, i nacisnąć enkoder. Obracając enkoder, można wybrać pozycję menu **Art-Net+DMX** i potwierdzić ponownie, naciskając pokrętko enkodera. Informacje na temat pozycji podmenu w menu Art-Net+menu DMX i odpowiednich opcji ustawień znajdują się w poniższej tabeli.

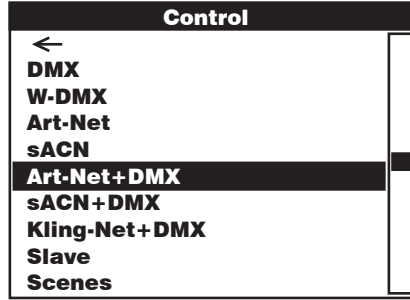
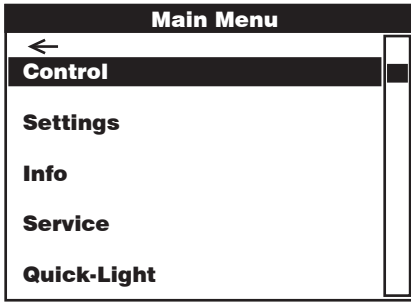
**Art-Net + DMX**

Wybrać opcję przez obrócenie enkodera, potwierdzić przez naciśnięcie, zmienić wartość lub stan przez obrócenie oraz potwierdzić przez naciśnięcie. Powrót za pomocą

←			
Address	Ustawianie adresów startowych DMX Main i Pixel	←	
		Main Address	001 – xxx
		Pixel Address	001 – xxx
Signal	Wybór sygnału sterującego dla funkcji Pixel Control	←	
		Art-Net > Pixel	
		DMX > Pixel	
Channel mode	Ustawienie trybu kanałowego	←	
		11CH	
		18CH	
Pixel Control	Main Address z Master Dimmer (Yes) lub bez Master Dimmer (No)	←	
		Master Dimmer	←
			Yes
			No
	RGB lub RGBW Pixel Control	Pixel Mode	←
			RGB
			RGBW
Network Settings	Ustawienia sieciowe: Adres IP: 1. Ustaw blok, potwierdź, 2. Ustaw blok, potwierdź... Maska podsieci: 1. Ustaw blok, potwierdź, 2. Ustaw blok, potwierdź...	←	
		IP Address	xxx.xxx.xxx.xxx
		Subnet Mask	xxx.xxx.xxx.xxx
	Wybór środowiska lub grupy środowisk	Universe	000 – 254
		Universe Group	000 – 127
DMX Settings	Sterowanie DMX przez kabel XLR (XLR Only) lub W-DMX (Wireless Only). Jeśli wybrano opcję „XLR First”, W-DMX służy jako rezerwa; jeśli wybrano opcję „Wireless First”, rezerwowe jest sterowanie przez kabel XLR.	←	
		Receive Mode	←
			XLR Only
			XLR First
			Wireless First
			Wireless Only
	Reset = zakończenie połączenia ze wszystkimi urządzeniami W-DMX i przełączenie w tryb gotowości do parowania.	Connect	←
			Reset

## TRYB PRACY PRZEZ sACN I DMX

Tryb sACN+DMX oferuje możliwość sterowania diodami LED i ruchem głowicy oddzielnie przez sACN i DMX. Można wybrać, czy diody LED mają być sterowane przez sACN, a ruch głowicy przez DMX, czy odwrotnie. Po wybraniu tego trybu pracy można wybrać jeden z dwóch trybów kanałów dla funkcji sterowania. W trybie 11-kanałowym dostępne są tylko funkcje ruchu, a piksele są sterowane tylko za pomocą drugiego sygnału wejściowego. W trybie 18-kanałowym istnieje dodatkowy dostęp do funkcji oświetlenia.

Jeśli wyświetlany jest ekran główny i naciśnięte zostanie pokrętko enkodera, nastąpi przejście do menu głównego. Wybrać menu sterowania, obracając pokrętko enkodera **Control**, i nacisnąć enkoder. Obracając enkoder można wybrać pozycję menu **sACN+DMX** i potwierdzić ponownie, naciskając pokrętko enkodera. Informacje na temat pozycji podmenu w menu sACN+menu DMX i odpowiednich opcji ustawień znajdują się w poniższej tabeli.

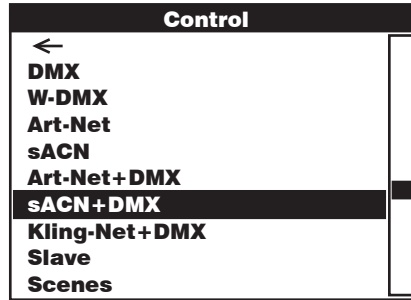
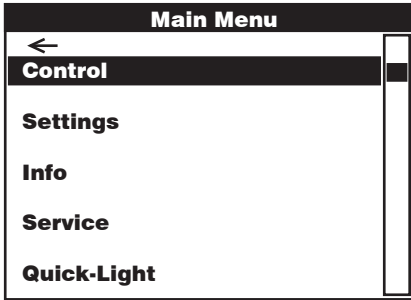

sACN + DMX			
Wybrać opcję przez obrócenie enkodera, potwierdzić przez naciśnięcie, zmienić wartość lub stan przez obrócenie oraz potwierdzić przez naciśnięcie. Powrót za pomocą ←.			
←			
Address	Ustawianie adresów startowych DMX Main i Pixel	←	
		Main Address	001 – xxx
		Pixel Address	001 – xxx
Signal	Wybór sygnału sterującego dla funkcji Pixel Control	←	
		sACN > Pixel	
		DMX > Pixel	
Channel mode	Ustawienie trybu kanałowego	←	
		11CH	
		18CH	
Pixel Control	Main Address z Master Dimmer (Yes) lub bez Master Dimmer (No)	←	
		Master Dimmer	←
			Yes No
	RGB lub RGBW Pixel Control	Pixel Mode	←
			RGB RGBW
Network Settings	Ustawienia sieciowe: Adres IP: 1. Ustaw blok, potwierdź, 2. Ustaw blok, potwierdź... Maska podsieci: 1. Ustaw blok, potwierdź, 2. Ustaw blok, potwierdź...	←	
		IP Address	xxx.xxx.xxx.xxx
		Subnet Mask	xxx.xxx.xxx.xxx
	Wybór środowiska lub grupy środowisk	Universe	000 – 254
		Universe Group	000 – 127

DMX Settings	Sterowanie DMX przez kabel XLR (XLR Only) lub W-DMX (Wireless Only). Jeśli wybrano opcję „XLR First”, W-DMX służy jako rezerwa; jeśli wybrano opcję „Wireless First”, rezerwowe jest sterowanie przez kabel XLR.	←	
		Receive Mode	← XLR Only XLR First Wireless First Wireless Only
	Reset = zakończenie połączenia ze wszystkimi urządzeniami W-DMX i przełączenie w tryb gotowości do parowania.	Connect	← Reset

### TRYB PRACY PRZEZ KLINGNET I DMX

Po wybraniu tego trybu pracy można wybrać jeden z dwóch trybów kanałów dla funkcji sterowania. W trybie 11-kanałowym dostępne są tylko funkcje ruchu, a piksele są sterowane tylko za pomocą drugiego sygnału wejściowego. W trybie 18-kanałowym istnieje dodatkowy dostęp do funkcji oświetlenia.

Jeśli wyświetlany jest ekran główny i naciśnięte zostanie pokrętko enkodera, nastąpi przejście do menu głównego. Wybrać menu sterowania, obracając pokrętko enkodera **Control**, i nacisnąć enkoder. Obracając enkoder można wybrać pozycję menu **KlingNet+DMX** i potwierdzić ponownie, naciskając pokrętko enkodera. Informacje na temat pozycji podmenu w menu KlingNet+menu DMX i odpowiednich opcji ustawień znajdują się w poniższej tabeli.

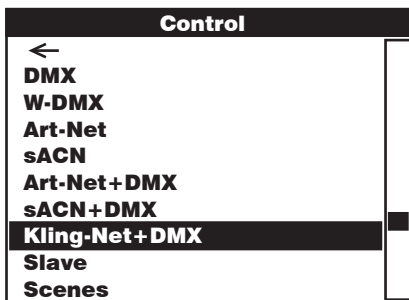
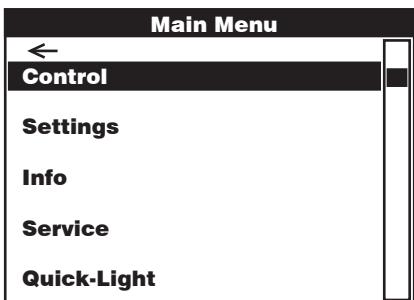

KlingNet + DMX			
Wybrać opcję przez obrócenie enkodera, potwierdzić przez naciśnięcie, zmienić wartość lub stan przez obrócenie oraz potwierdzić przez naciśnięcie. Powrót za pomocą ←.			
←			
Address	Ustawianie adresu startowego Main DMX	←	Main Address 001 – xxx
Channel mode	Ustawienie trybu kanałowego	←	
		11CH	
		18CH	
Pixel Control	RGB lub RGBW Pixel Control	←	
		Pixel Mode	←
			RGB RGBW
DMX Settings	Sterowanie DMX przez kabel XLR (XLR Only) lub W-DMX (Wireless Only). Jeśli wybrano opcję „XLR First”, W-DMX służy jako rezerwa; jeśli wybrano opcję „Wireless First”, rezerwowe jest sterowanie przez kabel XLR.	←	
		Receive Mode	← XLR Only XLR First Wireless First Wireless Only
	Reset = zakończenie połączenia ze wszystkimi urządzeniami W-DMX i przełączenie w tryb gotowości do parowania.	Connect	← Reset



**TRYB SLAVE (Slave)**

Jeśli wyświetlany jest ekran główny i naciśnięte zostanie pokrętko enkodera, nastąpi przejście do menu głównego. Wybrać menu sterowania, obracając pokrętko enkodera **Control**, i nacisnąć enkoder. Przez obrócenie enkodera wybrać pozycję menu **Slave** i potwierdzić, naciskając enkoder. Informacje na temat pozycji podmenu w menu Slave i odpowiednich opcji ustawień znajdują się w poniższej tabeli. Połączyć urządzenia slave i master (tego samego modelu i z tym samym oprogramowaniem) kablem DMX (master = DMX OUT, slave = DMX IN) lub przez W-DMX i włączyć w urządzeniu master tryb Standalone **Scenes**. Praca urządzenia slave jest teraz dostosowana do pracy urządzenia master.

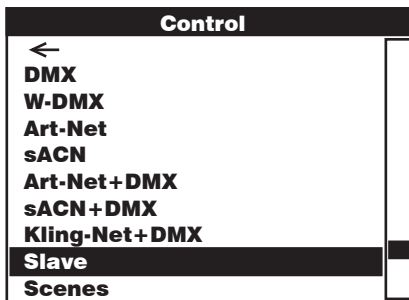
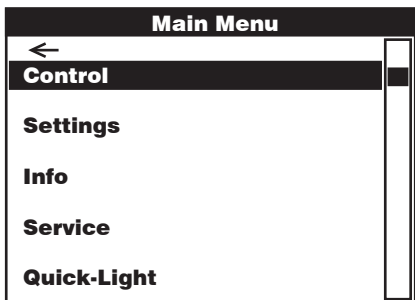

Slave			
Wybrać opcję przez obrócenie enkodera, potwierdzić przez naciśnięcie, zmienić wartość lub stan przez obrócenie oraz potwierdzić przez naciśnięcie. Powrót za pomocą <b>←</b> .			
<b>←</b>			
Input Settings	<p>Sterowanie DMX przez kabel XLR (XLR Only) lub W-DMX (Wireless Only). Jeśli wybrano opcję „XLR First”, W-DMX służy jako rezerwa; jeśli wybrano opcję „Wireless First”, rezerwowo jest sterowanie przez kabel XLR.</p>	<b>←</b>	Receive Mode
			<b>←</b>
			XLR Only
			XLR First
			Wireless First
			Wireless Only
	Reset = Zakończenie połączenia ze wszystkimi urządzeniami W-DMX i przełączenie w tryb gotowości do parowania.	<b>←</b>	Connect
			Reset





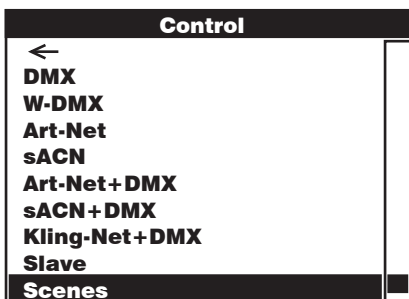
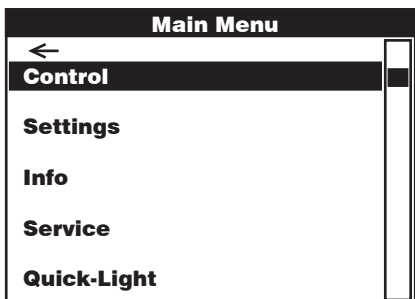







**TRYB STANDALONE (Scenes)**

Tryb Standalone Scenes umożliwia, podobnie jak sterownik DMX, ustawienie funkcji Pan, Tilt, Dimmer, RGBW, Zoom, makra Pan /Tilt itp. bezpośrednio w urządzeniu w przedziale od 000 do 255. Można w ten sposób tworzyć, edytować, zapisywać i pobierać łącznie 8 pojedynczych scen (Scene 1 – 8). Jeśli wyświetlany jest ekran główny i naciśnięte zostanie pokrętko enkodera, nastąpi przejście do menu głównego. Wybrać menu sterowania, obracając pokrętko enkodera **Control**, i nacisnąć enkoder. Przez obrócenie enkodera wybrać pozycję menu **Scenes** i potwierdzić, naciskając enkoder. Informacje na temat pozycji podmenu w menu Scenes i odpowiednich opcji ustawień znajdują się w poniższych tabelach **Scenes** i **Edit Scene**.



### Scenes

Wybrać opcję przez obrócenie enkodera, potwierdzić przez naciśnięcie, zmienić wartość lub stan przez obrócenie oraz potwierdzić przez naciśnięcie. Powrót za pomocą .

							
Run Scene	Uruchomienie sceny						
			Scene 1–8				
Record Scene	Zarejestruj scenę z zewnętrznego kontrolera (aktywuj tryb DMX, W-DMX, Art-Net lub sACN, dokonaj żądanego ustawienia w odpowiednim kontrolerze, wybierz i potwierdź żądaną scenę)						
			Scene 1–8				
Edit Scene	Edytowanie sceny (patrz tabela <b>Edit Scene</b> )						
			Scene 1–8				
Master/Alone	Scena jako sygnał sterowania urządzenia slave przekazywany przez XLR, Wireless lub XLR i Wireless		Master				
			XLR				
			Wireless	Send Mode			
					G3		
					G4s		
				Connect			
					Link		
					Unlink		
					XLR+Wireless	Send Mode	
							G3
					G4s		
				Connect			
					Link		
					Unlink		
	Scene jako przekazywany sygnał sterujący (Stand Alone <b>No</b> )		Stand Alone				
	Scene jako nieprzekazywany sygnał sterujący (Stand Alone <b>Yes</b> )			No			
				Yes			
Copy to Slave	Przesyłanie scen od 1 do 8 za pomocą kabla XLR do jednego lub kilku urządzeń podrzędnych (ten sam model, ta sama wersja oprogramowania). Operację można wykonać za pomocą opcji <b>Yes</b> . Pamięć scen urządzeń slave jest nadpisywana. Operację można przerwać za pomocą opcji <b>No</b> .						
			No				
			Yes				

Edit Scene				
←				
Pan	000	-	255	0% -> 100%
Tilt	000	-	255	0% -> 100%
Dimmer	000	-	255	Master dimmer 0% -> 100%
Red	000	-	255	0% -> 100%
Green	000	-	255	0% -> 100%
Blue	000	-	255	0% -> 100%
White	000	-	255	0% -> 100%
Zoom	000	-	255	Narrow -> wide
Pixel Pattern	000	-	005	Off
	006	-	010	Pattern 1
	011	-	015	Pattern 2
	016	-	020	Pattern 3
	021	-	025	Pattern 4
	026	-	030	Pattern 5
	031	-	035	Pattern 6
	036	-	040	Pattern 7
	041	-	045	Pattern 8
	046	-	050	Pattern 9
	051	-	055	Pattern 10
	056	-	060	Pattern 11
	061	-	065	Pattern 12
	066	-	070	Pattern 13
	071	-	075	Pattern 14
	076	-	080	Pattern 15
	081	-	085	Pattern 16
	086	-	090	Pattern 17
	091	-	095	Pattern 18
096	-	100	Pattern 19	
101	-	255	All LEDs On	
Pattern Speed	000	-	005	Pattern stop
	006	-	127	Pattern speed, slow -> fast, forward
	128	-	255	Pattern speed, fast -> slow, backward
Pan/Tilt Macro (starts from current Pan/Tilt position)	000	-	005	off
	006	-	040	Pan, small -> large
	041	-	075	Tilt, small -> large
	076	-	110	Pan/Tilt, small -> large
	111	-	145	Pan/Tilt, invers small -> large
	146	-	180	Circle, small -> large
	181	-	215	Circle, invers small -> large
	216	-	255	Random, small -> large
Pan/Tilt Speed	000	-	255	Pan movement speed, fast -> slow

## USTAWIENIA SYSTEMU (Settings)

Jeśli wyświetlany jest ekran główny i naciśnięte zostanie pokrętko enkodera, nastąpi przejście do menu głównego. Obrócić pokrętko enkodera, aby wybrać menu ustawień systemowych **Settings**, a następnie nacisnąć pokrętko.

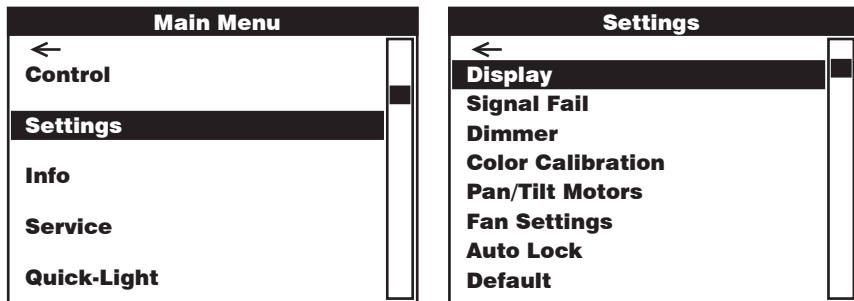

Nastąpi przeniesienie do podmenu ustawień elementów podmenu, patrz tabela:

Settings (pogrubiona czcionka = ustawienie fabryczne)				
Wybrać opcję przez obrócenie enkodera, potwierdzić przez naciśnięcie, zmienić wartość lub stan przez obrócenie oraz potwierdzić przez naciśnięcie. Powrót za pomocą ←.				
Wyświetlacz	Ustawienia wyświetlania	←		
		Flip	←	
			<b>Floor Use</b>	Obraz wyświetlacza nie jest obrócony
			Rig Use	Obrócenie obrazu wyświetlacza o 180° (np. przy montażu urządzenia „do góry nogami”)
		Off after 1 min	←	
			<b>1 Minute Off</b>	Wyłączenie podświetlenia ekranu po ok. 1 minucie bezczynności
			Always On	Stale włączone podświetlenie ekranu
	Intensity	001 – <b>010</b>	Podświetlenie ekranu	
	Contrast	001 – <b>010</b>	Kontrast wyświetlacza	
Signal Fail	Stan pracy w przypadku przerwania sygnału sterującego	←		
		<b>Hold latest Value</b>	zachowuje ostatnie polecenie	
		Run Scene 1	aktywuje scenę 1	
		Blackout	aktywuje wygaszenie reflektora	

Dimmer	Wybór krzywej ściemniania, symulacji ściemniania i częstotliwości modulacji PWM	←		
		Curve	←	
			Linear	natężenie światła wzrasta liniowo wraz ze wzrostem wartości DMX
			Exponential	natężenie światła można ustawić precyzyjnie w dolnym zakresie wartości DMX oraz ogólnie w górnym zakresie wartości DMX
			Logarithmic	natężenie światła można ustawić ogólnie w dolnym zakresie wartości DMX oraz precyzyjnie w górnym zakresie wartości DMX
			S-Curve	Natężenie światła można ustawić precyzyjnie w górnym i dolnym zakresie wartości DMX oraz ogólnie w środkowym zakresie wartości DMX
		Response	←	
			LED Response	Reflektor reaguje gwałtownie na zmianę wartości DMX
			Halogen Response	Reflektor reaguje subtelnymi zmianami jasności, podobnie jak reflektor halogenowy
		PWM	←	
800 Hz, 1200 Hz, 2000 Hz, 3600 Hz, 12 kHz, 25 kHz				
Color Calibration	Kalibracja kolorów	←		
		User Calibration	←	
			Red Balance 125–255	Definiowana przez użytkownika kalibracja barw R, G, B i W
			Green Balance 125–255	
			Blue Balance 125–255	
			White Balance 125–255	
		Raw	R, G, B i W z maksymalną jasnością	Tryb Raw jest zawsze aktywny przy sterowaniu pikselami.
<b>Factory Calibration</b>	Fabryczna kalibracja barw R, G, B i W			
Pan/Tilt Motors	Ustawienia głowicy urządzenia	←		
		Pan/Tilt Speed	000 – 255	
		Pan Reverse	←	
			<b>Normal</b>	zmiana kierunku obrotu w poziomie wyłączona
			Reversed	Zmiana kierunku obrotu w poziomie włączona
		Tilt Reverse	←	
			<b>Normal</b>	zmiana kierunku obrotu w pionie wyłączona
			Reversed	Zmiana kierunku obrotu w pionie włączona
		Sensors	←	
			<b>ON</b>	Automatyczna korekta pozycji głowicy włączona
			OFF	Automatyczna korekta pozycji głowicy wyłączona
		Move In Black	←	
			<b>OFF</b>	Wygaszenie podczas ruchu głowicy wyłączone
<b>ON</b>	Wygaszenie podczas ruchu głowicy włączone			

Fan Settings	Sterowanie wentylatorem	←	
		<b>Automatic</b>	Prędkość obrotowa wentylatora jest automatycznie dostosowywana do temperatury w głowicy urządzenia
		Normal	Zredukowana maksymalna prędkość obrotowa wentylatora, co w razie potrzeby nieznacznie zmniejsza jasność
		Silent	Stała mała prędkość obrotowa wentylatora przy obniżonej jasności, w razie potrzeby
Auto Lock	Automatyczne blokowanie pokręta enkodera	←	
		<b>No Lock</b>	Wyłączenie automatycznej blokady
		60 Seconds	Automatyczne blokowanie pokręta enkodera po 60 sekundach bez wprowadzenia danych. Aby odblokować: nacisnąć i przytrzymać pokrętko enkodera przez 5 sekund

## INFORMACJE O URZĄDZENIU (Info)

Jeśli wyświetlany jest ekran główny i naciśnięte zostanie pokrętko enkodera, nastąpi przejście do menu głównego. Obrócić pokrętko enkodera, aby wybrać menu informacji o urządzeniu **Info**, a następnie nacisnąć pokrętko. Aby wyświetlić żądane informacje, należy wybrać odpowiednią pozycję menu, obracając pokrętko enkodera, a następnie potwierdzić przez jego naciśnięcie.

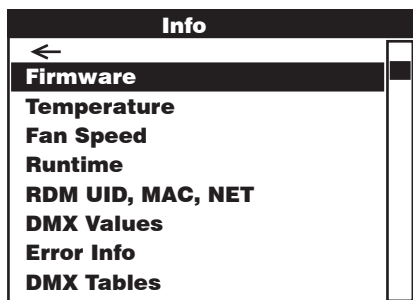
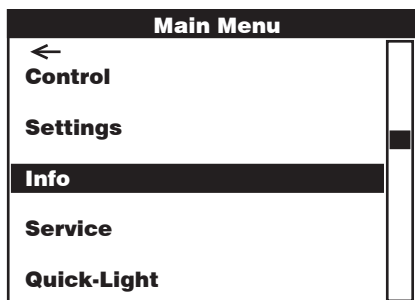

Info	
Wybrać, obracając pokrętko enkodera, potwierdzić, naciskając je, a następnie wrócić za pomocą przycisku ←.	
←	
Firmware	Wyświetlenie oprogramowania układowego komponentów
Temperature	Wskazanie temperatury urządzenia LED (LED), głowicy urządzenia (Head) i podstawy urządzenia (Base) w stopniach Celsjusza i Fahrenheita.
Fan Speed	Wyświetlanie prędkości obrotowej dwóch wentylatorów w głowicy urządzenia w obr/min
Runtime	Wyświetlanie całkowitego czasu pracy (Total), czasu pracy po ostatnim serwisowaniu (Service) oraz czasu pracy urządzenia LED (LED)
RDM UID, MAC, NET	Wyświetlanie identyfikatora UID RDM, adresu MAC i adresu sieciowego
DMX Values	Wyświetlanie zastosowanych wartości DMX
Error Info	Wskaźnik stanu komponentów urządzenia (OK / Error)
DMX Tables	Tabele różnych trybów DMX

## MENU SERWISOWE (Service)

Jeśli wyświetlany jest ekran główny i naciśnięte zostanie pokrętko enkodera, nastąpi przejście do menu głównego. Wybrać menu serwisowe, obracając pokrętko enkodera **Service**, i nacisnąć enkoder. Wybrać żądaną pozycję menu podrzędnego, obracając pokrętko enkodera, i potwierdzić, naciskając je. Informacje na temat pozycji podmenu w menu serwisowym znajdują się w poniższej tabeli **Service**.

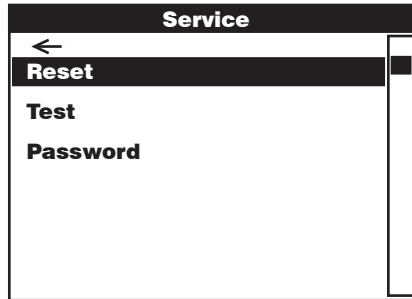
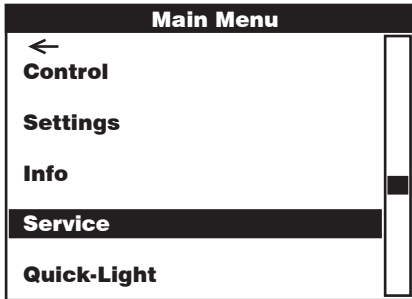

Serwis		
Wybrać, obracając pokrętko enkodera, potwierdzić, naciskając je, a następnie wrócić za pomocą przycisku ←.		
←		
Reset	Ogólny reset (Full Reset), reset funkcji Zoom i reset funkcji Pan/Tilt(P/T Reset)	← Full Reset Zoom Reset P/T Reset
Test	Test komponentów urządzenia	← Test Sequence Stress Test Single LED Test Motor Test
Password	Tylko do celów serwisowych	000 – 255

Default	Przywracanie ustawień fabrycznych / Zapisywanie i przywracanie ustawień użytkownika	Recall	←		
			Factory Reset	←	
			No	Anulowanie przywracania ustawień fabrycznych	
			Yes	Przywracanie ustawień fabrycznych	
			Default 1	←	
			No	Anulowanie przywracania ustawień użytkownika 1	
			Yes	Przywracanie ustawień użytkownika 1	
			Default 2	←	
			No	Anulowanie przywracania ustawień użytkownika 2	
			Yes	Przywracanie ustawień użytkownika 2	
			Default 3	←	
			No	Anulowanie przywracania ustawień użytkownika 3	
		Yes	Przywracanie ustawień użytkownika 3		
		Store	←		
		Default 1	←		
		No	Anulowanie zapisywania ustawień użytkownika 1		
		Yes	Zapisywanie ustawień użytkownika 1		
		Default 2	←		
		No	Anulowanie zapisywania ustawień użytkownika 2		
		Yes	Zapisywanie ustawień użytkownika 2		
Default 3	←				
No	Anulowanie zapisywania ustawień użytkownika 3				
Yes	Zapisywanie ustawień użytkownika 3				



## QUICK-LIGHT

Aby szybko i łatwo skonfigurować scenę statyczną, można korzystać z funkcji Quick-Light. Jeśli wyświetlany jest ekran główny i naciśnięte zostanie pokrętko enkodera, nastąpi przejście do menu głównego. Wybrać menu **Quick Light**, obracając pokrętko enkodera, i ponownie nacisnąć enkoder. Informacje na temat pozycji podmenu w menu Quick-Light znajdują się w poniższej tabeli **Quick-Light**.

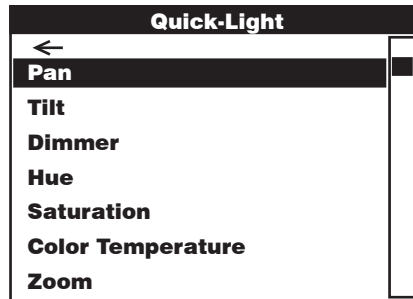
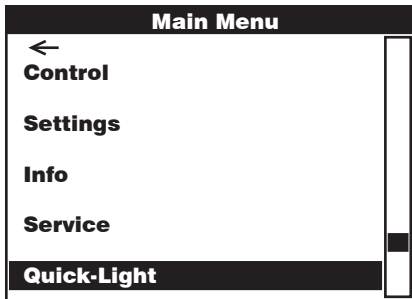

Quick-Light		
Wybrać, obracając pokrętko enkodera, potwierdzić, naciskając je, a następnie wrócić za pomocą przycisku ←.		
←		
Pan	Ustawienie funkcji Pan	000 – 255
Tilt	Ustawienie funkcji Tilt	000 – 255
Dimmer	Master Dimmer	000 – 255
Hue	Ton barwny	000 – 255
Saturation	Nasycenie	000 – 255
Color Temperature	Temperatura barwy	000 – 255
Zoom	Ustawienie funkcji Zoom	000 – 255

## USTAWIANIE I MONTAŻ

Gumowe nóżki służą do ustawienia reflektora w odpowiednim miejscu na płaskiej powierzchni. Do montażu reflektora na trawersie służą dwa uchwyty Omega, które należy przymocować do podstawy urządzenia **A**. Uchwyty Omega są zawarte w zestawie, natomiast zaciski do trawersy są dostępne jako opcja. Upewnij się, że urządzenie jest solidnie przymocowane. Zabezpiecz reflektor specjalną liną, przeciągając ją w jednym z przewidzianych do tego miejsc **B**.



**Ważna wskazówka bezpieczeństwa:** Montaż na wysokości wymaga dużego doświadczenia w zakresie obliczania limitów obciążenia, stosowanych materiałów instalacyjnych oraz okresowych przeglądów bezpieczeństwa wszystkich materiałów instalacyjnych i reflektorów. Użytkownik bez odpowiednich kwalifikacji nie powinien wykonywać instalacji samodzielnie, lecz skorzystać z pomocy profesjonalnych firm.



## TECHNIKA DMX

### DMX-512

DMX (Digital Multiplex) to nazwa uniwersalnego protokołu transmisji do komunikacji między odpowiednimi urządzeniami a kontrolerami. Kontroler DMX wysyła dane DMX do podłączonych urządzeń DMX. Transmisja danych DMX następuje zawsze w formie szeregowego strumienia danych, który jest przekazywany z jednego urządzenia do następnego przez znajdujące się w każdym urządzeniu obsługującym standard DMX złącza „DMX IN” i „DMX OUT” (złącza wtykowe XLR), przy czym maksymalna liczba urządzeń nie może przekraczać 32. Ostatnie urządzenie w łańcuchu należy wyposażyć w terminator.



### ZŁĄCZE DMX:

DMX to wspólny „język”, za pomocą którego różne typy i modele urządzeń różnych producentów porozumiewają się ze sobą i mogą być sterowane przy użyciu centralnego kontrolera, o ile wszystkie urządzenia i kontroler obsługują standard DMX. W celu zapewnienia optymalnej transmisji danych wymagane jest, aby kable połączeniowe między poszczególnymi urządzeniami były możliwie jak najkrótsze. Kolejność, w jakiej urządzenia są podłączone do sieci DMX, nie ma znaczenia dla adresowania. I tak urządzenie z adresem DMX 1 może znajdować się w dowolnym miejscu (szeregowego) łańcucha DMX – na początku, na końcu lub gdzieś pośrodku. Po przydzieleniu urządzeniu adresu DMX 1, kontroler „wie”, że ma on wysyłać wszystkie dane przypisane do adresu 1 do tego urządzenia, niezależnie od jego pozycji w sieci DMX.

### POŁĄCZENIE SZEREGOWE KILKU REFLEKTORÓW

1. Męską wtyczkę XLR (3-stykową lub 5-stykową) kabla DMX podłączyć do wyjścia DMX (żeńskie gniazdo XLR) pierwszego urządzenia DMX (np. kontrolera DMX).
2. Żeńską wtyczkę XLR kabla DMX podłączonego do pierwszego reflektora podłączyć do wejścia DMX (męskie gniazdo XLR) następnego urządzenia DMX. Wyjście DMX tego urządzenia podłączyć w taki sam sposób do wejścia DMX następnego urządzenia i tak dalej. Należy pamiętać, że urządzenia DMX podłącza się szeregowo, a połączeń nie można rozdzielać bez aktywnego rozdzielacza. Maksymalna liczba urządzeń DMX w łańcuchu DMX nie może przekraczać 32.

Obszerny wybór odpowiednich kabli DMX oferują linie produktów Adam Hall 3 STAR, 4 STAR i 5 STAR.

### KABEL DMX:

W przypadku stosowania własnych kabli należy bezwzględnie przestrzegać informacji podanych na ilustracjach na tej stronie. W żadnym wypadku nie wolno łączyć osłony kabla z końcówką uziemiającą wtyczki. Należy także pamiętać, aby osłona nie miała kontaktu z obudową wtyczki XLR. Jeśli osłona ma kontakt z uziemieniem, może dojść do awarii systemu.

### PRZYPORZĄDKOWANIE WTYCZEK:

Kabel DMX z 3-stykowymi wtyczkami XLR:

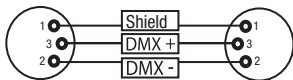

Kabel DMX z 5-stykowymi wtyczkami XLR (pin 4 i 5 są niepodłączone):

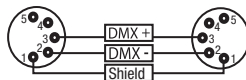

### TERMINATOR DMX:

Aby zapobiec awariom systemu, należy wyposażyć ostatnie urządzenie w łańcuchu DMX w terminator (120 Ω, 1/4 W).

3-stykowa wtyczka XLR z terminatorem: K3DMXT3

5-stykowa wtyczka XLR z terminatorem: K3DMXT5

### PRZYPORZĄDKOWANIE WTYCZEK:

3-stykowa wtyczka XLR:

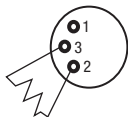

5-stykowa wtyczka XLR:

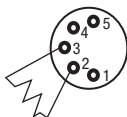

### ADAPTER DMX:

Możliwa jest także kombinacja urządzeń DMX z 3-stykowymi przyłączami i urządzeń DMX z 5-stykowymi przyłączami w jednym łańcuchu DMX przy użyciu adapterów.

### PRZYPORZĄDKOWANIE WTYCZEK

Adapter DMX 5-stykowy XLR, męski, na 3-stykowy XLR, żeński: K3DGF0020  
Pin 4 i 5 są niepodłączone.

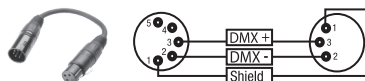

### PRZYPORZĄDKOWANIE WTYCZEK

Adapter DMX 3-stykowy XLR, męski, na 5-stykowy XLR, żeński: K3DHM0020  
Pin 4 i 5 są niepodłączone.

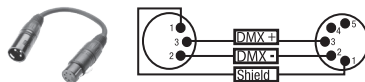

## DANE TECHNICZNE

Numer artykułu:	CLEW3
Rodzaj produktu:	Naświetlacz LED Wash Light
Typ:	Moving Head
Widmo kolorów LED:	RGB+ciepła biel
Liczba diod LED:	7
Typ diod LED:	40W 4w1
Częstotliwość modulacji PWM:	800 Hz; 1200 Hz; 2000 Hz; 3600 Hz; 12 kHz; 25 kHz
Kąt rozwarcia wiązki świetlnej:	Beam Angle 4,5°–34° / Field Angle 7°–55°
Wejście DMX:	5-pinowe złącze męskie XLR Sieć
Wyjście DMX:	5-pinowe złącze żeńskie XLR Sieć
Tryb DMX:	16CH / 18CH / 23CH / 33CH / 39CH / 43CH Dual-In 11CH + Pixel i 18CH + Pixel
Funkcje DMX:	obroty Pan/Tilt, precyzyjne obroty Pan/Tilt, ściemnianie, ściemnianie precyzyjne, stroboskop 0–20 Hz, zoom, zoom precyzyjny, sterowanie pojedynczymi pikselami, wzór, wzór efektów, wstępne ustawienia kolorów (filtr LEE) i makro ruchu oraz ustawienia urządzenia
Funkcje standalone:	Static Scene, Quicklight
Sterowanie:	DMX512, RDM, Art-Net4, sACN, KlingNet, W-DMX
Kąt obrotu w poziomie:	540°
Kąt obrotu w pionie:	235°
Elementy obsługowe:	Pokrętko enkodera
Wskaźniki:	Podświetlany kolorowy wyświetlacz LCD
Napięcie robocze:	100–240 V AC / 50–60 Hz
Pobór mocy:	300 W
Natężenie światła (w odległości 1 m):	452500 lx
Strumień świetlny:	2030lm
CRI:	2700K = Ra87 3200K = Ra89 4000K = Ra90 5600K = Ra91 6500K = Ra92 Warm White LED 3300K = Ra80
Złącze zasilania:	Neutrik powerCON TRUE1 In / Out (wyjście maks. 11 A)
Bezpiecznik:	T6, 3AL 250 V (5 x 20 mm)
Temperatura otoczenia (w czasie pracy):	0–40°C
Stopień ochrony:	IP20
Certyfikaty:	CE, RoHS, ETL
Wilgotność względna powietrza:	<85%, bez kondensacji
Materiał obudowy:	Environment-friendly fire-retardant ABS Environment-friendly fire-retardant nylon Environment-friendly fire-retardant PC
Kolor obudowy:	czarny

ENGLISH

DEUTSCH

FRANCAIS

ESPAÑOL

POLSKI

ITALIANO

DMX

Chłodzenie obudowy:	wentylatory sterowane temperaturą
Wymiary (szer. x wys. x gł., bez uchwyty montażowego):	290 mm x 251 mm x 350 mm
Masa:	8 kg
Pozostałe cechy:	W zestawie kabel zasilania o dł. 1 m z wtyczką Neutrik powerCON TRUE1 i 2 uchwyty montażowe Omega

## DEKLARACJE PRODUCENTA

### GWARANCJA PRODUCENTA I OGRANICZENIE ODPOWIEDZIALNOŚCI

Nasze aktualne warunki gwarancji i informacje dotyczące ograniczenia odpowiedzialności znajdują Państwo na stronie: [https://cdn-shop.adamhall.com/media/pdf/MANUFACTURERS-DECLARATIONS\\_CAMEO.pdf](https://cdn-shop.adamhall.com/media/pdf/MANUFACTURERS-DECLARATIONS_CAMEO.pdf). W razie konieczności skorzystania z serwisu proszę skontaktować się z firmą Adam Hall GmbH, Adam-Hall-Str. 1, 61267 Neu Anspach / e-mail [Info@adamhall.com](mailto:Info@adamhall.com) / +49 (0)6081 / 9419-0.



### PRAWIDŁOWA UTYLIZACJA NINIEJSZEGO PRODUKTU

(Obowiązuje w Unii Europejskiej i innych krajach europejskich stosujących system sortowania odpadów) Niniejszy symbol na produkcie lub związanych z nim dokumentach wskazuje, iż urządzenie po zakończeniu okresu użytkowania nie może być utylizowane razem ze standardowymi odpadami domowymi, aby uniknąć szkód w środowisku lub szkód na osobie powstałych w wyniku niekontrolowanego usuwania odpadów. Niniejszy produkt należy utylizować oddzielnie od innych odpadów i przekazać do punktu recyklingu w celu ponownego wykorzystania użytych w nim materiałów w ramach idei zrównoważonego rozwoju. Klienci prywatni otrzymują informacje w zakresie przyjaznych dla środowiska możliwości usuwania odpadów od sprzedawcy, u którego produkt został zakupiony, lub w odpowiednich placówkach regionalnych. Użytkownicy będący przedsiębiorcami proszeni są o kontakt ze swoimi dostawcami i ewentualne sprawdzenie uzgodnionych umownie warunków utylizacji urządzeń. Niniejszy produkt nie może być utylizowany razem z innymi odpadami przemysłowymi.

### DEKLARACJA ZGODNOŚCI CE

Firma Adam Hall GmbH niniejszym oświadcza, że produkt ten jest zgodny z następującymi dyrektywami (o ile mają zastosowanie): dyrektywa w sprawie urządzeń radiowych i końcowych urządzeń telekomunikacyjnych (1999/5/WE) lub dyrektywa w sprawie urządzeń radiowych (2014/53/UE) od czerwca 2017 r.

dyrektywa niskonapięciowa (2014/35/UE)

dyrektywa w sprawie kompatybilności elektromagnetycznej (2014/30/UE)

dyrektywa w sprawie ograniczenia stosowania niektórych niebezpiecznych substancji w sprzęcie elektrycznym i elektronicznym (2011/65/UE)

Pełna wersja deklaracji zgodności znajduje się na stronie internetowej [www.adamhall.com](http://www.adamhall.com).

Ponadto zapytania w tej sprawie można przesyłać na adres e-mail [info@adamhall.com](mailto:info@adamhall.com).

**AVETE FATTO LA SCELTA GIUSTA!**

Questo dispositivo è stato sviluppato e prodotto in conformità con elevati standard qualitativi che ne garantiscono il regolare funzionamento per molti anni. Leggete attentamente questo manuale d'uso per utilizzare al meglio il vostro nuovo prodotto Cameo Light. Per maggiori informazioni su Cameo Light consultare la nostra pagina Web [WWW.CAMEOLIGHT.COM](http://WWW.CAMEOLIGHT.COM).

**MISURE PRECAUZIONALI**

1. Lesen S1. Leggere attentamente il presente manuale di istruzioni.
2. Conservare tutte le indicazioni e le istruzioni in un luogo sicuro.
3. Seguire le istruzioni.
4. Rispettare tutte le avvertenze. Non rimuovere dal dispositivo le indicazioni sulla sicurezza o altre informazioni.
5. Utilizzare il dispositivo solo nei modi previsti dal manuale.
6. Utilizzare esclusivamente stativi e fissaggi stabili e adatti (per installazioni fisse). Verificare che i supporti a parete siano installati e fissati a regola d'arte. Verificare che il dispositivo sia installato in modo stabile e non possa cadere.
7. Durante l'installazione, osservare le normative sulla sicurezza in vigore nel proprio Paese.
8. Non installare né azionare il dispositivo in prossimità di radiatori, accumulatori termici, stufe o altre fonti di calore. Accertarsi che il dispositivo sia sempre installato in modo che venga raffreddato a sufficienza e non possa surriscaldarsi.
9. Non appoggiare sul dispositivo fonti di combustione, quali candele accese.
10. Le fessure di areazione non devono essere bloccate.
11. Il dispositivo è destinato all'impiego esclusivamente in ambienti chiusi; non deve essere utilizzato nelle immediate vicinanze di acqua (questo punto non interessa i dispositivi specifici per l'esterno, per i quali valgono le indicazioni speciali riportate di seguito). Non portare mai il dispositivo a contatto con materiali, liquidi o gas infiammabili.
12. Accertarsi che all'interno del dispositivo non possa penetrare acqua per gocciolamento o spruzzo. Non collocare sul dispositivo oggetti contenenti liquidi, quali vasi, tazze o bicchieri.
13. Assicurarsi che non sia possibile la caduta di oggetti nel dispositivo.
14. Azionare il dispositivo esclusivamente con gli accessori appositamente consigliati e previsti dal produttore.
15. Non aprire né modificare il dispositivo.
16. Una volta collegato il dispositivo, verificare tutti i cavi per evitare danni o incidenti, ad esempio per inciampo.
17. Durante il trasporto, assicurarsi che il dispositivo non possa cadere e causare possibili danni a cose e/o persone.
18. Se il dispositivo non funzionasse più correttamente, vi fosse caduto sopra del liquido o un oggetto o fosse stato danneggiato in altro modo, spegnerlo immediatamente e staccare la spina (se si tratta di un dispositivo attivo). La riparazione del dispositivo deve essere affidata esclusivamente a personale qualificato autorizzato.
19. Per la pulizia del dispositivo utilizzare un panno pulito.
20. Rispettare le leggi sullo smaltimento in vigore nel Paese di installazione. Al momento di smaltire l'imballo, separare la plastica dalla carta e dal cartone.
21. I sacchetti di plastica devono essere tenuti lontani dalla portata dei bambini.

**DISPOSITIVI CON ALLACCIAMENTO DI RETE:**

22. **ATTENZIONE:** se il cavo di rete è dotato di contatto di protezione, deve essere collegato a una presa di rete con messa a terra. Non disattivare mai la connessione di messa a terra di un cavo di rete.
23. Non accendere il dispositivo subito dopo essere stato sottoposto a forti variazioni di temperatura (ad esempio dopo il trasporto). Umidità e condensa potrebbero danneggiare il dispositivo. Accendere il dispositivo solo dopo che ha raggiunto la temperatura ambiente.
24. Prima di collegare il dispositivo alla presa, controllare innanzitutto se la tensione e la frequenza della rete elettrica coincidono con i valori indicati sul dispositivo stesso. Nel caso di dispositivo munito di selettore di tensione, collegarlo alla presa unicamente se i valori del dispositivo coincidono con quelli della rete elettrica. Se il cavo di rete o l'adattatore di rete forniti in dotazione non sono compatibili con la presa, rivolgersi a un elettricista.
25. Non calpestare il cavo di rete. Accertarsi che i cavi sotto tensione, in particolare della presa di rete o dell'adattatore di rete, non vengano pizzicati.
26. Durante il cablaggio del dispositivo, verificare sempre che il cavo di rete e l'adattatore di rete siano costantemente accessibili. Staccare sempre il dispositivo dall'alimentazione di rete quando non è utilizzato o durante la pulizia. Per staccare dalla presa il cavo di rete e l'adattatore di rete, tirare sempre dalla spina o dall'adattatore e non dal cavo. Non toccare mai il cavo di alimentazione e l'alimentatore con le mani umide.
27. Evitare per quanto possibile di accendere e spegnere velocemente il dispositivo per non pregiudicarne la durata.
28. **NOTA IMPORTANTE:** Sostituire i fusibili esclusivamente con fusibili dello stesso tipo e valore. Se un fusibile continua a saltare, rivolgersi a un centro di assistenza autorizzato.
29. Per staccare completamente il dispositivo dalla rete elettrica, rimuovere il cavo di rete o l'adattatore di rete dalla presa.
30. Per staccare un dispositivo provvisto di presa Volex, è prima necessario sbloccare la relativa spina Volex del dispositivo stesso. Tirando il cavo di rete, però, il dispositivo potrebbe spostarsi e cadere, provocando danni alle persone o di altro genere. Prestare quindi la più scrupolosa attenzione durante la posa dei cavi.
31. In caso di pericolo di caduta di fulmine, o se il dispositivo rimane inutilizzato a lungo, staccare sempre il cavo di rete e l'adattatore di rete dalla presa.
32. L'installazione del dispositivo deve essere realizzata unicamente in assenza di tensione (staccare la spina dalla rete elettrica).
33. Polvere e depositi di altra natura all'interno del dispositivo possono danneggiarlo. A seconda delle condizioni ambientali (polvere, nicotina, nebbia ecc.) il dispositivo deve essere sottoposto a regolari interventi di manutenzione e pulizia da parte di personale specializzato (senza garanzia, interventi a carico del proprietario) per evitare surriscaldamento e malfunzionamenti.

34. La distanza dai materiali infiammabili deve essere di almeno 0,5 m.
35. I cavi di rete utilizzati per l'alimentazione elettrica di più dispositivi devono avere una sezione di almeno 1,5 mm<sup>2</sup>. I cavi impiegati nell'Unione Europea devono essere di tipo H05VV-F o simile. Adam Hall offre cavi idonei. Tali cavi consentono di collegare più dispositivi dalla presa di uscita POWER OUT di un apparecchio alla presa POWER IN di un altro dispositivo. La potenza assorbita complessivamente da tutti i dispositivi non deve superare il valore indicato (v. stampigliatura sul dispositivo stesso). Aver cura di mantenere i cavi di rete quanto più possibile corti.
36. Il dispositivo non deve essere utilizzato da persone (compresi i bambini) con capacità fisiche, sensoriali o mentali limitate o con scarsa esperienza e conoscenza.
37. I bambini devono essere istruiti a non giocare con il dispositivo.
38. Se il cavo di alimentazione del dispositivo è danneggiato, quest'ultimo non deve essere utilizzato. Il cavo di alimentazione deve essere sostituito con un cavo appropriato o un'unità speciale da un centro di assistenza autorizzato.

**ATTENZIONE:**

non togliere mai il coperchio di protezione perché sussiste il pericolo di scosse elettriche. L'interno del dispositivo non contiene parti che possono essere riparate o sottoposte a manutenzione da parte dell'utente. Per gli interventi di manutenzione e di riparazione rivolgersi esclusivamente a personale qualificato.



Il triangolo equilatero con il simbolo del lampo segnala la presenza di tensioni pericolose non isolate all'interno dell'apparecchio che possono causare scosse elettriche.



Il triangolo equilatero con punto esclamativo segnala la presenza di importanti informazioni relative all'uso e alla manutenzione.



Avvertimento! Questo simbolo indica superfici calde. Alcune parti della cassa potrebbero scaldarsi durante l'impiego. Dopo aver usato l'apparecchiatura, lasciarla raffreddare per almeno 10 minuti prima di toccarla o trasportarla.



Avvertimento! Questo dispositivo è destinato per l'utilizzo a un'altitudine non superiore ai 2.000 metri sul livello del mare.



Avvertimento! Questo dispositivo non è destinato all'uso nei climi tropicali.



Attenzione! Sorgente luminosa a LED di elevata intensità! Pericolo di lesioni oculari. Non guardare la sorgente luminosa.

**ATTENZIONE! INDICAZIONI IMPORTANTI RELATIVE AI PRODOTTI DI ILLUMINAZIONE!**

1. Il prodotto è stato sviluppato per un uso professionale nel settore della tecnologia applicata a spettacoli e non è idoneo all'impiego nell'illuminazione domestica.
2. Non fissare mai direttamente il fascio di luce, nemmeno per brevi istanti.
3. Non guardare mai il fascio di luce con dispositivi ottici quali le lenti d'ingrandimento.
4. In alcuni casi, in persone sensibili gli effetti stroboscopici possono causare attacchi epilettici! Le persone affette da epilessia devono perciò assolutamente evitare luoghi in cui vengono impiegati effetti stroboscopici.

## INTRODUZIONE

### TESTA MOBILE EVOS® W3

CLEW3

### FUNZIONI DI CONTROLLO

Controllo DMX a 16, 18, 23, 33, 39 e 43 canali e controllo Dual Input a 11 e 18 canali

Art-Net4

sACN

Kling-Net

W-DMX™

Compatibile con RDM

Funzionamento master/slave

Funzioni stand-alone

### CARATTERISTICHE

7 LED RGB da 40 W+LED bianco caldo. Funzione di zoom. Stroboscopio. Motori pan e tilt con risoluzione a 16 bit. Correzione automatica della posizione. Ventole termoregolate. Connettori DMX a 5 poli. Connettori di rete. Collegamento di rete Neutrik powerCON TRUE1. 2 staffe di montaggio Omega in dotazione. Tensione di esercizio 100 – 240 V AC. Potenza assorbita 325 W

Il proiettore si avvale dello standard RDM (Remote Device Management). Questo sistema di gestione remota dei dispositivi consente di verificare lo stato e configurare i terminali RDM tramite un apposito controller compatibile.

## CONNESSIONI, ELEMENTI DI COMANDO E DI VISUALIZZAZIONE

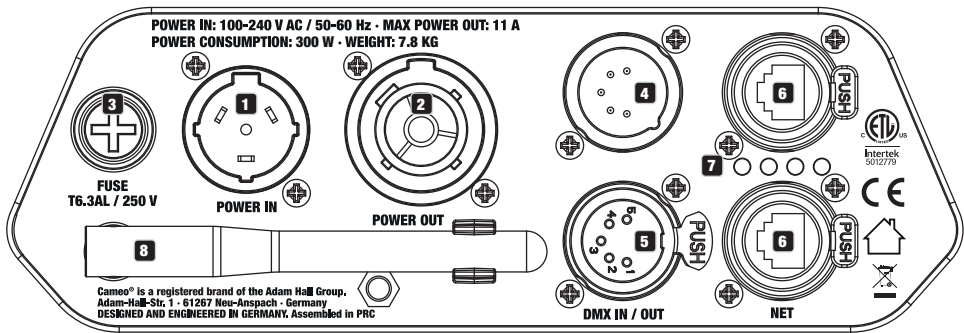

### 1 POWER IN

Presa di ingresso Neutrik powerCON TRUE1. Tensione di esercizio 100 – 240 V AC / 50 - 60 Hz. Un cavo di alimentazione adatto con presa powerCON TRUE1 in dotazione.

### 2 POWER OUT

Presa di uscita Neutrik powerCON TRUE1 per l'alimentazione elettrica di altri proiettori CAMEO. Accertarsi che la potenza assorbita complessiva di tutti gli apparecchi collegati non superi il valore indicato in ampere (A).

### 3 FUSE

Portafusibili per microfusibili (5 x 20 mm). NOTA IMPORTANTE: sostituire il fusibile solo con un altro dello stesso tipo e con gli stessi valori. Se il fusibile continua a saltare, rivolgersi a un centro di assistenza autorizzato.

### 4 DMX IN

Connettore XLR maschio a 5 poli per il collegamento di un dispositivo di controllo DMX (ad es. mixer DMX).

### 5 DMX OUT

Connettore XLR femmina a 5 poli per il reindirizzamento del segnale di controllo del DMX.

### 6 NET

Collegamenti di rete RJ45 per la connessione di una rete Art-Net, sACN o KlingNet e per il collegamento di altri dispositivi compatibili con Art-Net, sACN o KlingNet alla rete. Per realizzare la rete, utilizzare cavi di classe CAT-5e o superiore.

**7 STATUS-LEDS NET**

LED di stato giallo accesso = collegamento di rete.

LED di stato verde lampeggiante = presenza del segnale di controllo.

**8 ANTENNA W-DMX™**

L'antenna per il controllo tramite W-DMX™ resta nel supporto durante il funzionamento (= posizione di funzionamento).

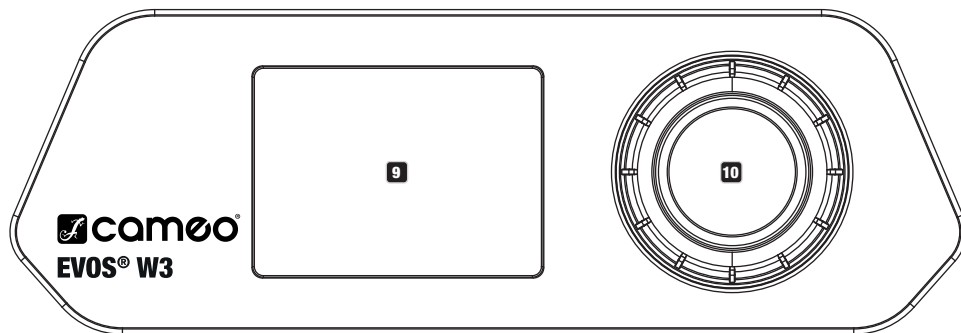
**9 SCHERMO A CRISTALLI LIQUIDI**

Il display LCD retroilluminato mostra la modalità di funzionamento attualmente attivata (schermata principale), le voci del menu di selezione e il valore numerico o lo stato di funzionamento in alcune voci di menu. Se, entro un minuto circa, non avviene alcuna immissione, il display passa automaticamente alla schermata principale. Nota sulla schermata principale delle modalità di funzionamento con comando esterno: non appena il segnale di comando si interrompe, i caratteri sul display iniziano a lampeggiare, quando il segnale si ripristina, smettono di lampeggiare.

Il display a batteria può essere attivato anche quando il dispositivo non è collegato alla rete elettrica. Tenere premuto il codificatore per circa 5 secondi. Ora è possibile leggere le informazioni sul dispositivo e modificare e salvare le impostazioni di sistema indipendentemente dalla rete. In questo caso il controllo esterno del proiettore non viene attivato. Per questo motivo, anche se sul dispositivo è presente un segnale di controllo, il display indica che non è presente alcun segnale.

**10 CODIFICATORE ROTATIVO/A PRESSIONE**

Codificatore rotativo/a pressione per la navigazione nel menu operativo e per l'adeguamento delle impostazioni di sistema e la modifica dei valori nelle voci di menu corrispondenti. Premere il codificatore per accedere al menu principale dalla schermata principale. Selezionare le singole voci del menu principale (Control, Settings, Info, ecc.) e dei sottomenu ruotando il codificatore e confermare la scelta premendo il codificatore. Modificare il valore o lo stato di una voce di menu ruotando il codificatore e confermare tale modifica premendo il codificatore.



## UTILIZZO

### OSSERVAZIONI

Non appena il proiettore è correttamente allacciato alla rete elettrica, durante il processo di avvio sul display appaiono in successione il messaggio "Welcome to Cameo", la denominazione del modello e la versione del software. Dopo questo processo il proiettore sarà pronto per l'uso e si avvierà nella modalità di funzionamento precedentemente attivata.

### SCHEMATA PRINCIPALE DEL DISPLAY

La schermata principale del display mostra varie informazioni riguardanti le diverse modalità di funzionamento.

#### Modalità di funzionamento DMX e W-DMX

Temperatura dell'unità LED Stato W-DMX

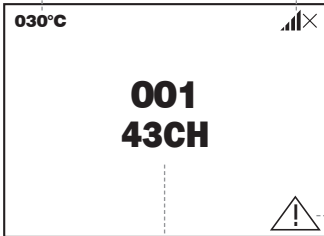

Modalità di funzionamento e modalità DMX

Indirizzo di avvio DMX e modalità DMX

#### Modalità di funzionamento Art-Net e sACN

Temperatura dell'unità LED Stato W-DMX

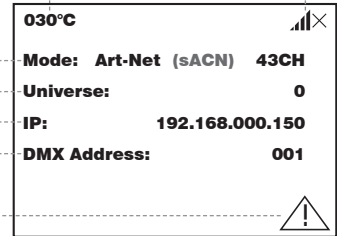

Indirizzo IP

Indirizzo DMX

Messaggio di avvertimento

#### Modalità di funzionamento Art-Net / sACN + DMX

Temperatura dell'unità LED Stato W-DMX

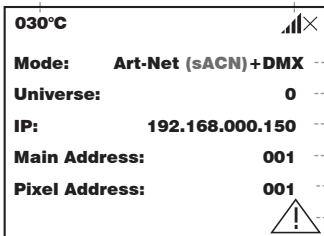

Modalità di funzionamento

Universe

Indirizzo IP

Indirizzo principale

Indirizzo pixel

Messaggio di avvertimento

#### Modalità di funzionamento Kling-Net + DMX

Temperatura dell'unità LED Stato W-DMX

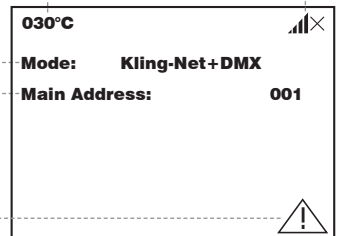

Indirizzo principale

Messaggio di avvertimento

#### Modalità di funzionamento slave e scene

Temperatura dell'unità LED Stato W-DMX

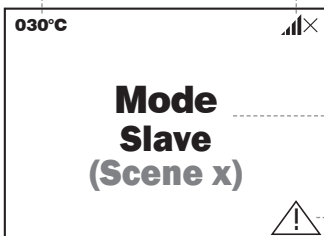

Modalità di funzionamento

Messaggio di avvertimento

Nota sulla schermata principale delle modalità di funzionamento con comando esterno: non appena il segnale di comando si interrompe, i caratteri sul display iniziano a lampeggiare, quando il segnale si ripristina, smettono di lampeggiare.

Messaggio di avvertimento: se sul display compare il segnale di avviso (triangolo con punto esclamativo), significa che si è verificato un errore per uno o più componenti del dispositivo. Nel **menu Info**, alla voce **Error-Info**, è possibile visualizzare i componenti interessati. Se non è possibile risolvere l'errore con un nuovo avvio o un reset, rivolgersi a un centro assistenza autorizzato.

## W-DMX™

Per accoppiare un ricevitore W-DMX (ricevitore) con un trasmettitore W-DMX compatibile (trasmettitore) richiamare il comando **Reset** (selezionare "Reset" e confermare) dal menu del ricevitore, alla voce "Connect". Il ricevitore è ora pronto per essere accoppiato e aspetta la relativa richiesta di un trasmettitore. Avviare l'accoppiamento selezionando e confermando **Link** dal menu del trasmettitore. L'accoppiamento verrà quindi effettuato in automatico. Seguendo la medesima procedura è possibile accoppiare, contemporaneamente o in successione, più ricevitori a un trasmettitore (ad es. per il funzionamento master/slave). In linea di massima, un collegamento W-DMX viene mantenuto finché non viene interrotto tramite il comando **Reset** del ricevitore o il comando **Unlink** del trasmettitore, indipendentemente dal fatto che un dispositivo venga nel frattempo scollegato dall'alimentazione.

## STATO W-DMX™

W-DMX disattivato	W-DMX attivato come ricevitore, non accoppiato	W-DMX attivato e accoppiato come ricevitore, trasmettitore spento o fuori portata	W-DMX attivato e accoppiato come ricevitore, nessun segnale DMX	W-DMX attivato e accoppiato come ricevitore, segnale DMX presente	W-DMX attivato come trasmettitore con G3 Standard, segnale DMX presente	W-DMX attivato come trasmettitore con G4s Standard, segnale DMX presente	W-DMX attivato come trasmettitore con G3 Standard, nessun segnale DMX	W-DMX attivato come trasmettitore con G4s Standard, nessun segnale DMX

## MENU DI CONTROLLO (Control)

Il menu di controllo consente di selezionare le varie modalità di funzionamento e le relative impostazioni dai sottomenu corrispondenti. Se necessario è possibile impostare da ogni modalità di funzionamento l'indirizzo DMX, la modalità di funzionamento DMX, l'universo, l'indirizzo IP e la subnet mask per più modalità di funzionamento.

### FUNZIONAMENTO DMX TRAMITE CAVO XLR

Premere il codificatore rotativo/a pressione per accedere al menu principale (Main Menu) dalla schermata principale. Selezionare il menu di controllo **Control** ruotando e successivamente premendo il codificatore. Ruotare il codificatore per selezionare la voce di menu **DMX** e confermare premendo il codificatore. Le informazioni sulle voci del menu DMX e sulle relative impostazioni si trovano nella tabella sottostante.

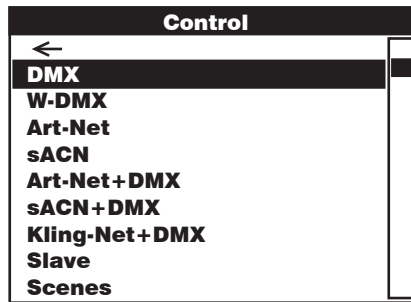
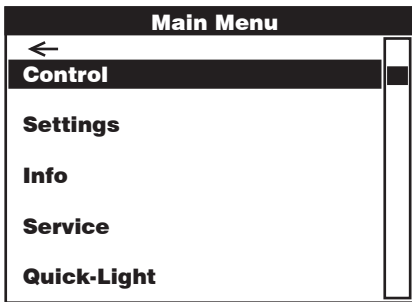

DMX		
Selezionare ruotando il codificatore, confermare premendo, modificare il valore o lo stato ruotando e confermare premendo. Tornare indietro con ←.		
←		
Address	Impostazione dell'indirizzo di avvio DMX	001 – xxx
Channel Mode	Selezione della modalità DMX	← 16CH / 18CH / 23CH / 33CH / 39CH / 43CH

Wireless	Attivazione (selezionare G3 o G4s) oppure disattivazione (Disable) dell'inoltro del segnale DMX tramite W-DMX, impostazione dello standard W-DMX (G3/G4s) e creazione o interruzione di un collegamento con un altro dispositivo W-DMX.	←	
		Send Mode	←
			G3
			G4s
		Connect	←
			Link
Unlink			

### MODALITÀ DMX TRAMITE W-DMX

Premere il codificatore rotativo/a pressione per accedere al menu principale dalla schermata principale. Selezionare il menu di controllo **Control** ruotando e successivamente premendo il codificatore. Ruotare il codificatore per selezionare la voce di menu **W-DMX** e confermare premendo il codificatore. Le informazioni sulle voci del menu W-DMX e sulle relative impostazioni si trovano nella tabella sottostante.

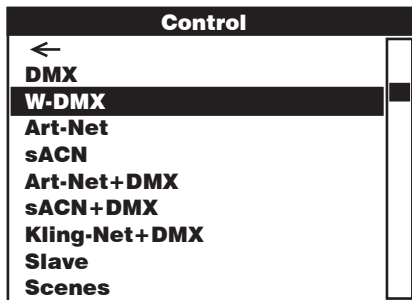
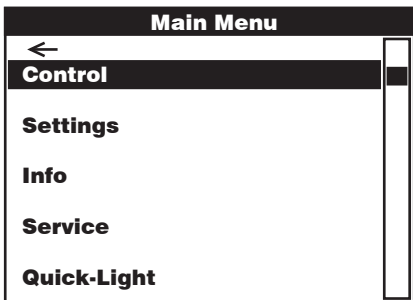

W-DMX		
Selezionare ruotando il codificatore, confermare premendo, modificare il valore o lo stato ruotando e confermare premendo. Tornare indietro con ←.		
←		
Address	Impostazione dell'indirizzo di avvio DMX	001 – xxx
Channel Mode	Selezione della modalità DMX	← 16CH / 18CH / 23CH / 33CH / 39CH / 43CH
Wireless	Selezione delle opzioni di ricezione 1. Backup by XLR = in caso di interruzione di W-DMX, si passa a XLR (purché sia stato effettuato il collegamento tramite cavi). 2. Send to XLR = inoltro del segnale DMX tramite DMX OUT (XLR) 3. Wireless Only = ricezione solo tramite W-DMX, nessun backup, nessun inoltro del segnale DMX.	←
		Receive Mode
	Reset = interrompere il collegamento a tutti i dispositivi W-DMX e passare alla modalità di accoppiamento.	Connect
		← Reset

**FUNZIONAMENTO TRAMITE ART-NET**

Premere il codificatore rotativo/a pressione per accedere al menu principale dalla schermata principale. Selezionare il menu di controllo **Control** ruotando e successivamente premendo il codificatore. Ruotare il codificatore per selezionare la voce di menu **Art-Net** e confermare premendo il codificatore. Le informazioni sulle voci del menu Art-Net e sulle relative impostazioni si trovano nella tabella sottostante.

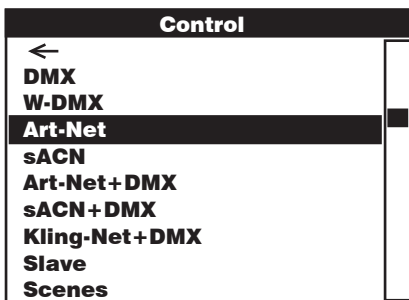
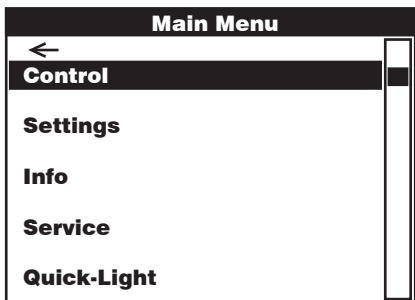

Art-Net				
Selezionare ruotando il codificatore, confermare premendo, modificare il valore o lo stato ruotando e confermare premendo. Tornare indietro con ←.				
←				
Address	Impostazione dell'indirizzo di avvio DMX	001 – xxx		
Channel Mode	Selezione della modalità DMX	← 16CH / 18CH / 23CH / 33CH / 39CH / 43CH		
Network Settings	Impostazioni di rete: Indirizzo IP: impostare il 1° blocco, confermare, impostare il 2° blocco, confermare... Subnet mask: impostare il 1° blocco, confermare, impostare il 2° blocco, confermare...	←		
		IP Address	xxx.xxx.xxx.xxx	
		Subnet Mask	xxx.xxx.xxx.xxx	
		Universe	000 – 254	
		Universe Group	000 – 127	
Send to DMX	Nell'universo definito, il segnale di controllo Art-Net può essere inoltrato a DMX OUT (Art-Net to DMX), a W-DMX (Art-Net to W-DMX) o a entrambi (Art-Net to DMX and W-DMX). Questa funzione si disattiva con "Disable".	←		
		Disable		
		Current Universe (in alternativa a "User Universe")	←	
		Art-Net to DMX	←	
		Art-Net to DMX and W-DMX	←	
		Send Mode	←	
Connect		G3		
		G4s		
		Link	←	
		Unlink		

In un universo a piacere da 000 a 254 (Select Universe), il segnale di controllo Art-Net può essere inoltrato a DMX OUT (Art-Net to DMX), a W-DMX (Art-Net to W-DMX) o a entrambi (Art-Net to DMX and W-DMX).	User Universe (in alternativa a "Current Universe")	←	
	Select Universe	000 – 254	
	Sending Options	←	
		Art-Net to DMX	
	Art-Net to DMX and W-DMX	←	
		Send Mode	←
			G3
			G4s
		Connect	←
			Link Unlink
	Art-Net to W-DMX	←	
		Send Mode	←
		G3	
		G4s	
Connect		←	
		Link Unlink	

### FUNZIONAMENTO TRAMITE SACN

Premere il codificatore rotativo/a pressione per accedere al menu principale dalla schermata principale. Selezionare il menu di controllo **Control** ruotando e successivamente premendo il codificatore. Ruotare il codificatore per selezionare la voce di menu **sACN** e confermare premendo il codificatore. Le informazioni sulle voci del menu sACN e sulle relative impostazioni si trovano nella tabella sottostante.

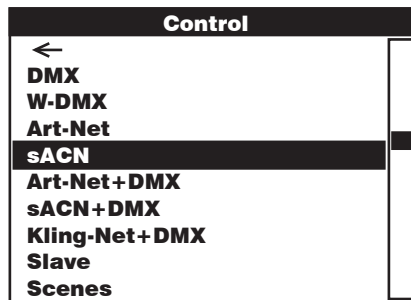
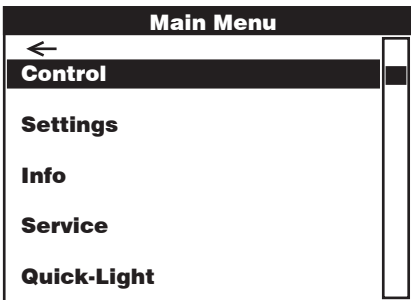

sACN			
Selezionare ruotando il codificatore, confermare premendo, modificare il valore o lo stato ruotando e confermare premendo. Tornare indietro con ←.			
←			
Address	Impostazione dell'indirizzo di avvio DMX	001 – xxx	
Channel Mode	Selezione della modalità DMX	← 16CH / 18CH / 23CH / 33CH / 39CH / 43CH	
Network Settings	Impostazioni di rete: Indirizzo IP: impostare il 1° blocco, confermare, impostare il 2° blocco, confermare... Subnet mask: impostare il 1° blocco, confermare, impostare il 2° blocco, confermare...	←	
		IP Address	xxx.xxx.xxx.xxx
		Subnet Mask	xxx.xxx.xxx.xxx
		Universe	000 – 254
		Universe Group	000 – 127

Send to DMX	Nell'universo definito, il segnale di controllo sACN può essere inoltrato a DMX OUT (sACN to DMX), a W-DMX (sACN to W-DMX) o a entrambi (sACN to DMX and W-DMX). Questa funzione si disattiva con "Disable".	←		
		Disable		
		Current Universe (in alternativa a "User Universe")	←	
		sACN to DMX		
		sACN to DMX and W-DMX	←	
		Send Mode	←	
		G3		
		G4s		
		Connect	←	
		Link		
		Unlink		
		sACN to W-DMX	←	
Send Mode	←			
G3				
G4s				
Connect	←			
Link				
Unlink				
In un universo a piacere da 000 a 254 (Select Universe), il segnale di controllo sACN può essere inoltrato a DMX OUT (sACN to DMX), a W-DMX (sACN to W-DMX) o a entrambi (sACN to DMX and W-DMX).	User Universe (in alternativa a "Current Universe")	←		
		Select Universe	000 – 254	
		Sending Options	←	
		sACN to DMX		
		sACN to DMX and W-DMX	←	
		Send Mode	←	
		G3		
		G4s		
		Connect	←	
		Link		
		Unlink		
		sACN to W-DMX	←	
Send Mode	←			
G3				
G4s				
Connect	←			
Link				
Unlink				

### FUNZIONAMENTO TRAMITE ART-NET E DMX

La modalità di funzionamento Art-Net+DMX consente di controllare i LED e il movimento della testa separatamente, tramite Art-Net e DMX. È così possibile scegliere se i LED dovranno essere controllati da Art-Net e il movimento della testa tramite DMX o viceversa. Selezionando questa modalità di funzionamento, si può scegliere tra due modalità canale per le funzioni di controllo. Nella modalità a 11 canali sono disponibili solo le funzioni di movimento e i pixel sono controllati solo con il secondo segnale d'ingresso. Nella modalità a 18 canali è disponibile anche un accesso alle funzioni di illuminazione.

Premere il codificatore rotativo/a pressione per accedere al menu principale dalla schermata principale. Selezionare il menu di controllo **Control** ruotando e successivamente premendo il codificatore. Ruotare il codificatore per selezionare la voce di menu **Art-Net+DMX** e confermare premendo il codificatore. Le informazioni sulle voci del menu Art-Net+DMX e sulle relative impostazioni si trovano nella tabella sottostante.

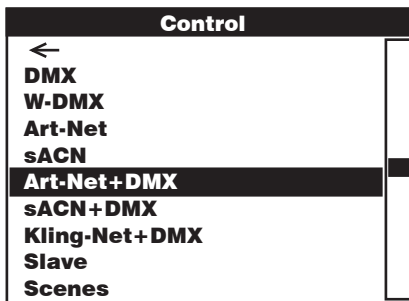
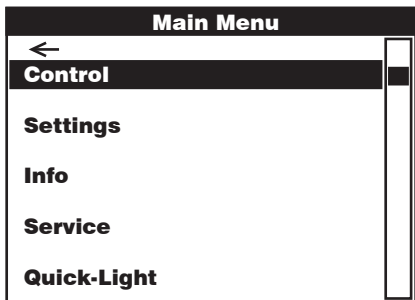

Art-Net + DMX					
Selezionare ruotando il codificatore, confermare premendo, modificare il valore o lo stato ruotando e confermare premendo. Tornare indietro con ←.					
←					
Address	Impostazione degli indirizzi di avvio DMX Main e Pixel	←			
		Main Address	001 - xxx		
		Pixel Address	001 - xxx		
Signal	Selezione del segnale di controllo per il controllo pixel	←			
		Art-Net > Pixel			
		DMX > Pixel			
Channel Mode	Impostazione della modalità canale	←			
		11CH			
		18CH			
Pixel Control	Main Address con Master Dimmer (Yes) o senza Master Dimmer (No)	←			
		Master Dimmer	← Yes No		
	RGB o RGBW Pixel Control	Pixel Mode	←		
			RGB RGBW		
Network Settings	Impostazioni di rete: Indirizzo IP: impostare il 1° blocco, confermare, impostare il 2° blocco, confermare... Subnet mask: impostare il 1° blocco, confermare, impostare il 2° blocco, confermare...	←			
		IP Address	xxx.xxx.xxx.xxx		
		Subnet Mask	xxx.xxx.xxx.xxx		
	Selezione dell'universo e del gruppo di universi	Universe	000 - 254		
		Universe Group	000 - 127		
DMX Settings	Comando DMX tramite cavo XLR (XLR Only) o tramite W-DMX (Wireless Only). Selezionando „XLR First“, W-DMX funge da backup, selezionando „Wireless First“, è il comando tramite cavo XLR a fungere da backup.	←			
		Receive Mode	← XLR Only XLR First Wireless First Wireless Only		
		Reset = interruzione del collegamento a tutti i dispositivi W-DMX e passaggio alla modalità di accoppiamento.	Connect	←	
				Reset	

## FUNZIONAMENTO TRAMITE sACN E DMX

La modalità di funzionamento sACN+DMX consente di controllare i LED e il movimento della testa separatamente, tramite sACN e DMX. È così possibile scegliere se i LED dovranno essere controllati da sACN e il movimento della testa tramite DMX o viceversa. Selezionando questa modalità di funzionamento, si può scegliere tra due modalità canale per le funzioni di controllo. Nella modalità a 11 canali sono disponibili solo le funzioni di movimento e i pixel sono controllati solo con il secondo segnale d'ingresso. Nella modalità a 18 canali è disponibile anche un accesso alle funzioni di illuminazione.

Premere il codificatore rotativo/a pressione per accedere al menu principale dalla schermata principale. Selezionare il menu di controllo **Control** ruotando e successivamente premendo il codificatore. Ruotare il codificatore per selezionare la voce di menu **sACN+DMX** e confermare premendo il codificatore. Le informazioni sulle voci del menu sACN+DMX e sulle relative impostazioni si trovano nella tabella sottostante.

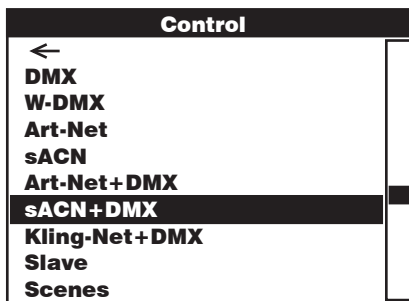
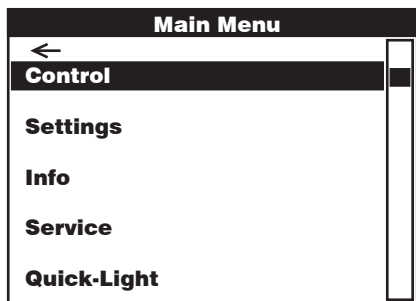

sACN + DMX				
Selezionare ruotando il codificatore, confermare premendo, modificare il valore o lo stato ruotando e confermare premendo. Tornare indietro con ←.				
←				
Address	Impostazione degli indirizzi di avvio DMX Main e Pixel	←		
		Main Address	001 - xxx	
		Pixel Address	001 - xxx	
Signal	Selezione del segnale di controllo per il controllo pixel	←		
		sACN > Pixel		
		DMX > Pixel		
Channel Mode	Impostazione della modalità canale	←		
		11CH		
		18CH		
Pixel Control	Main Address con Master Dimmer (Yes) o senza Master Dimmer (No)	←		
		Master Dimmer	←	
			Yes No	
	RGB o RGBW Pixel Control	Pixel Mode	←	
				RGB RGBW
Network Settings	Impostazioni di rete: Indirizzo IP: impostare il 1° blocco, confermare, impostare il 2° blocco, confermare... Subnet mask: impostare il 1° blocco, confermare, impostare il 2° blocco, confermare...	←		
		IP Address	xxx.xxx.xxx.xxx	
		Subnet Mask	xxx.xxx.xxx.xxx	
	Selezione dell'universo e del gruppo di universi	Universe	000 - 254	
		Universe Group	000 - 127	



DMX Settings	Comando DMX tramite cavo XLR (XLR Only) o tramite W-DMX (Wireless Only). Selezionando „XLR First“, W-DMX funge da backup, selezionando „Wireless First“, è il comando tramite cavo XLR a fungere da backup.	←	
		Receive Mode	← XLR Only XLR First Wireless First Wireless Only
	Reset = interruzione del collegamento a tutti i dispositivi W-DMX e passaggio alla modalità di accoppiamento.	Connect	← Reset

### FUNZIONAMENTO TRAMITE KLING-NET E DMX

Selezionando questa modalità di funzionamento, si può scegliere tra due modalità canale per le funzioni di controllo. Nella modalità a 11 canali sono disponibili solo le funzioni di movimento e i pixel sono controllati solo con il secondo segnale d'ingresso. Nella modalità a 18 canali è disponibile anche un accesso alle funzioni di illuminazione.

Premere il codificatore rotativo/a pressione per accedere al menu principale dalla schermata principale. Selezionare il menu di controllo **Control** ruotando e successivamente premendo il codificatore. Ruotare il codificatore per selezionare la voce di menu **Kling-Net+DMX** e confermare premendo il codificatore. Le informazioni sulle voci del menu Kling-Net+DMX e sulle relative impostazioni si trovano nella tabella sottostante.

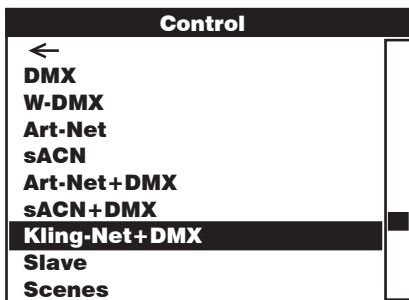
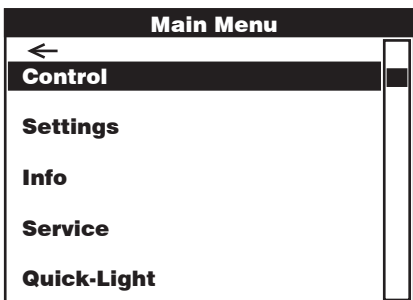

Kling-Net + DMX			
Selezionare ruotando il codificatore, confermare premendo, modificare il valore o lo stato ruotando e confermare premendo. Tornare indietro con ←.			
←			
Address	Impostazione dell'indirizzo di avvio DMX Main	←	
		Main Address	001 - xxx
Channel Mode	Impostazione della modalità canale	←	
		11CH	
		18CH	
Pixel Control	RGB o RGBW Pixel Control	←	
		Pixel Mode	←
			RGB
			RGBW
DMX Settings	Comando DMX tramite cavo XLR (XLR Only) o tramite W-DMX (Wireless Only). Selezionando „XLR First“, W-DMX funge da backup, selezionando „Wireless First“, è il comando tramite cavo XLR a fungere da backup.	←	
		Receive Mode	← XLR Only XLR First Wireless First Wireless Only
	Reset = interruzione del collegamento a tutti i dispositivi W-DMX e passaggio alla modalità di accoppiamento.	Connect	← Reset

### MODALITÀ DI FUNZIONAMENTO SLAVE (Slave)

Premere il codificatore rotativo/a pressione per accedere al menu principale dalla schermata principale. Selezionare il menu di controllo **Control** ruotando e successivamente premendo il codificatore. Ruotare il codificatore per selezionare la voce di menu **Slave** e confermare premendo il codificatore. Le informazioni sulle voci del menu Slave e sulle relative impostazioni si trovano nella tabella sottostante. Collegare l'unità slave e master (stesso modello, stessa versione del software) utilizzando un cavo DMX (Master DMX OUT - Slave DMX IN) oppure tramite W-DMX e, sull'unità master, attivare la modalità stand-alone **Scenes**. Ora l'unità slave segue l'unità master.

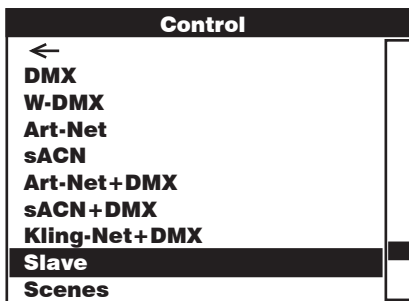
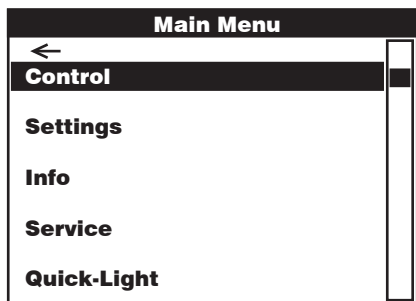







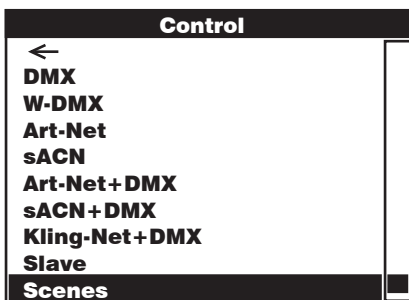
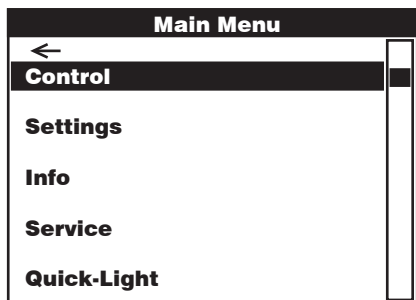









Slave			
Selezionare ruotando il codificatore, confermare premendo, modificare il valore o lo stato ruotando e confermare premendo. Tornare indietro con ←.			
←		←	
Input Settings	Comando DMX tramite cavo XLR (XLR Only) o tramite W-DMX (Wireless Only). Selezionando "XLR First", W-DMX funge da backup, selezionando "Wireless First", è il comando tramite cavo XLR a fungere da backup.	Receive Mode	←
			XLR Only
			XLR First
			Wireless First
			Wireless Only
	Reset = interrompere il collegamento a tutti i dispositivi W-DMX e passare alla modalità di accoppiamento.	Connect	←
			Reset

### FUNZIONAMENTO STAND-ALONE (Scenes)

Analogamente a quanto avviene in un dispositivo di comando DMX, la modalità di funzionamento stand-alone Scenes consente di impostare direttamente sul dispositivo le funzioni pan, tilt, dimmer, RGBW, zoom, macro pan/tilt ecc., con valori da 000 a 255. È così possibile creare, modificare, salvare e richiamare 8 scene in tutto (Scene 1–8). Premere il codificatore rotativo/a pressione per accedere al menu principale dalla schermata principale. Selezionare il menu di controllo **Control** ruotando e successivamente premendo il codificatore. Ruotare il codificatore per selezionare la voce di menu **Scenes** e confermare premendo il codificatore. Le informazioni sulle voci del menu Scenes e sulle relative impostazioni si trovano nelle sottostanti tabelle **Scenes** e **Edit Scene**.



Scenes					
Selezionare ruotando il codificatore, confermare premendo, modificare il valore o lo stato ruotando e confermare premendo. Tornare indietro con  .					
	Run Scene	Avvia scena			
			Scene 1 – 8		
	Record Scene	Registrare una scena da un controller esterno (attivare la modalità DMX, W-DMX, Art-Net o sACN, effettuare l'impostazione desiderata nel controller corrispondente, selezionare e confermare la scena desiderata)			
			Scene 1 – 8		
	Edit Scene	Modifica scena (v. tabella <b>Edit Scene</b> )			
			Scene 1 – 8		
	Master/Alone	Trasmettere la scena come segnale di controllo a un'unità slave tramite XLR, wireless o XLR e wireless.	Master		
			XLR		
			Wireless	Send Mode	
					G3
					G4s
			Connect		
					Link
					Unlink
			XLR+Wireless	Send Mode	
					G3
G4s					
Connect					
		Unlink			
Trasmettere la scena come segnale di controllo (Stand Alone <b>No</b> ) Non trasmettere la scena come segnale di controllo (Stand Alone <b>Yes</b> )	Stand Alone				
		No			
		Yes			
	Copy to Slave	Trasferire la scena da 1 a 8 tramite cavo XLR a una o più unità slave (stesso modello, stessa versione del software). Avviare il processo con <b>Yes</b> . Verrà così sovrascritta la memoria scene delle unità slave. Interrompere il processo con <b>No</b> .			
			No		
			Yes		

## Edit Scene

←			
Pan	000	-	255 0% -> 100%
Tilt	000	-	255 0% -> 100%
Dimmer	000	-	255 Master dimmer 0% -> 100%
Red	000	-	255 0% -> 100%
Green	000	-	255 0% -> 100%
Blue	000	-	255 0% -> 100%
White	000	-	255 0% -> 100%
Zoom	000	-	255 Narrow -> wide
Pixel Pattern	000	-	005 Off
	006	-	010 Pattern 1
	011	-	015 Pattern 2
	016	-	020 Pattern 3
	021	-	025 Pattern 4
	026	-	030 Pattern 5
	031	-	035 Pattern 6
	036	-	040 Pattern 7
	041	-	045 Pattern 8
	046	-	050 Pattern 9
	051	-	055 Pattern 10
	056	-	060 Pattern 11
	061	-	065 Pattern 12
	066	-	070 Pattern 13
	071	-	075 Pattern 14
	076	-	080 Pattern 15
	081	-	085 Pattern 16
086	-	090 Pattern 17	
091	-	095 Pattern 18	
096	-	100 Pattern 19	
101	-	255 All LEDs On	
Pattern Speed	000	-	005 Pattern stop
	006	-	127 Pattern speed, slow -> fast, forward
	128	-	255 Pattern speed, fast -> slow, backward
Pan/Tilt Macro (starts from current Pan/Tilt position)	000	-	005 off
	006	-	040 Pan, small -> large
	041	-	075 Tilt, small -> large
	076	-	110 Pan/Tilt, small -> large
	111	-	145 Pan/Tilt, invers small -> large
	146	-	180 Circle, small -> large
	181	-	215 Circle, invers small -> large
	216	-	255 Random, small -> large
Pan/Tilt Speed	000	-	255 Pan movement speed, fast -> slow

## IMPOSTAZIONI DI SISTEMA (Settings)

Premere il codificatore rotativo/a pressione per accedere al menu principale dalla schermata principale. Ruotando il codificatore selezionare il menu delle impostazioni di sistema **Settings**, quindi premere il codificatore.

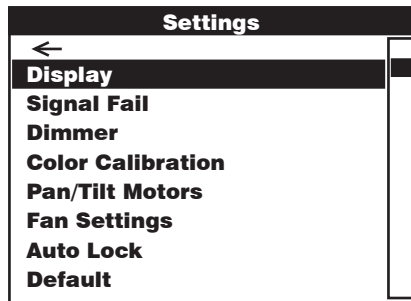
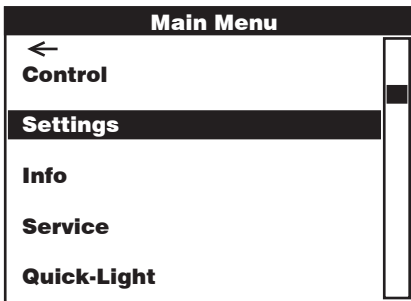

Si accede così al sottomenu per l'impostazione delle voci di sottomenu, v. tabella:

<b>Settings (grassetto = impostazione di fabbrica)</b>				
Selezionare ruotando il codificatore, confermare premendo, modificare il valore o lo stato ruotando e confermare premendo. Tornare indietro con <b>←</b> .				
Display	Impostazioni del display	<b>←</b>		
		Flip	<b>←</b>	
			<b>Floor Use</b>	Nessuna rotazione del display
			Rig Use	Rotazione del display di 180° (ad es. montaggio sopra testa)
		Off after 1 min	<b>←</b>	
			<b>1 Minute Off</b>	Disattivazione dell'illuminazione del display dopo circa 1 minuto di inattività.
			Always On	Illuminazione permanente del display
	Intensity	001 – <b>010</b>	Luminosità del display	
	Contrast	001 – <b>010</b>	Contrasto del display	
Signal Fail	Condizione di funzionamento in caso di interruzione del segnale di controllo	<b>←</b>		
		<b>Hold latest Value</b>	Mantiene l'ultimo comando	
		Run Scene 1	Attiva la scena 1	
		Blackout	Blackout attivato	

Dimmer	Selezione delle curve dimmer, del comportamento dimmer e della frequenza PWM	←			
		Curve	←		
			Linear	L'intensità della luce cresce in maniera lineare con il valore DMX	
			Exponential	L'intensità della luce può essere impostata in maniera più precisa nell'intervallo di valori DMX inferiore e grossolanamente in quello superiore	
			Logarithmic	L'intensità della luce può essere impostata grossolanamente nell'intervallo di valori DMX inferiore e in maniera più precisa in quello superiore	
			S-Curve	L'intensità della luce può essere impostata in maniera più precisa negli intervalli di valori DMX inferiore e superiore e grossolanamente nell'intervallo di valori DMX intermedio	
		Response	←		
			LED Response	Il proiettore reagisce in maniera repentina alle modifiche del valore DMX	
			Halogen Response	Il proiettore si comporta in maniera analoga a un proiettore alogeno con variazioni di luminosità gradualità.	
		PWM	←		
800 Hz, 1200 Hz, 2000 Hz, 3600 Hz, 12 kHz, 25 kHz					
Color Calibration	Calibrazione dei colori	←			
		User Calibration	←		
			Red Balance 125 – 255	Calibrazione di R, G, B e W definita dall'utente	
			Green Balance 125 – 255		
			Blue Balance 125 – 255		
			White Balance 125 – 255		
		Raw	R, G, B e W con luminosità massima	La modalità Raw è sempre attiva con il controllo pixel	
<b>Factory Calibration</b>	Calibrazione di fabbrica di R, G, B e W				
Pan/Tilt Motors	Impostazioni della testa del dispositivo	←			
		Pan/Tilt Speed	000 – 255		
			Pan Reverse	←	
				<b>Normal</b>	Nessuna inversione della direzione di giro orizzontale
		Reversed	Inversione della direzione di giro orizzontale		
		Tilt Reverse	←		
			<b>Normal</b>	Nessuna inversione della direzione di giro verticale	
			Reversed	Inversione della direzione di giro verticale	
		Sensors	←		
			<b>ON</b>	Correzione della posizione automatica attivata	
			<b>OFF</b>	Correzione della posizione automatica disattivata	
		Move In Black	←		
			<b>OFF</b>	Nessun blackout con movimento della testa	
<b>ON</b>	Blackout con movimento della testa				

Fan Set-tings	Controllo ventola	←	
		<b>Automatic</b>	La velocità della ventola viene regolata automaticamente in base alla temperatura della testa del dispositivo
		Normal	Velocità massima della ventola ridotta, luminosità lievemente ridotta, se necessario
		Silent	Velocità della ventola sempre bassa con luminosità ridotta, ove necessario
Auto Lock	Blocco automatico del codificatore rotativo/a pressione	←	
		<b>No Lock</b>	Blocco automatico disattivato
		60 Seconds	Blocco automatico del codificatore rotativo/a pressione dopo 60 secondi di inattività. Sblocco: tenere premuto il codificatore per circa 5 secondi

## INFORMAZIONI SUL DISPOSITIVO (Info)

Premere il codificatore rotativo/a pressione per accedere al menu principale dalla schermata principale. Ruotando il codificatore, selezionare il menu **Info** con le informazioni sul dispositivo, quindi premere il codificatore. Per visualizzare le informazioni desiderate, selezionare la voce di menu corrispondente ruotando il codificatore, quindi confermare premendo il codificatore.

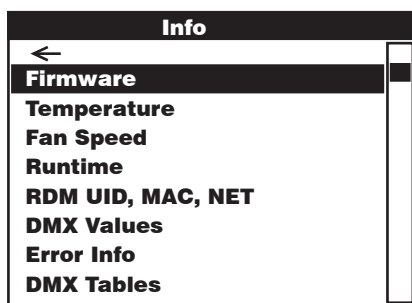
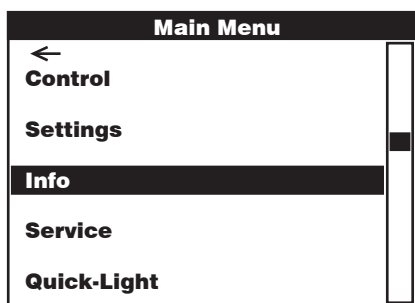

Informazioni	
Selezione ruotando il codificatore, conferma premendo, indietro con ←.	
←	
Firmware	Visualizzazione della versione del firmware dei componenti del dispositivo
Temperature	Visualizzazione della temperatura dell'unità LED (LED), della testa del dispositivo (Head) e della base del dispositivo (Base) in gradi Celsius e Fahrenheit
Velocità ventola	Visualizzazione della velocità delle ventole della testa del dispositivo in RPM
Runtime	Visualizzazione del tempo complessivo di funzionamento (Total), del tempo di funzionamento dall'ultima manutenzione (Service) e del tempo di funzionamento dell'unità LED (LED)
RDM UID, MAC, NET	Visualizzazione di RDM UID, indirizzo MAC e indirizzo di rete
DMX Values	Visualizzazione dei valori DMX
Error Info	Visualizzazione dello stato dei componenti del dispositivo (OK / Error)
DMX Tables	Tabelle delle varie modalità DMX

## MENU ASSISTENZA (Service)

Premere il codificatore rotativo/a pressione per accedere al menu principale dalla schermata principale. Selezionare il menu di assistenza **Service** ruotando il codificatore, quindi premere il codificatore. Selezionare la voce di menu desiderata ruotando il codificatore, quindi premere il codificatore. Le informazioni sulle voci del menu di assistenza si trovano nella sottostante tabella **Service**.

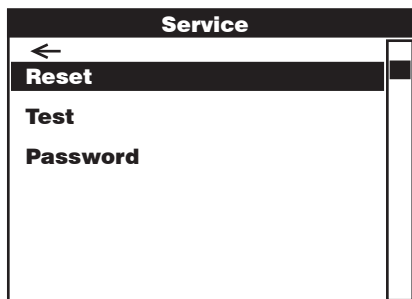
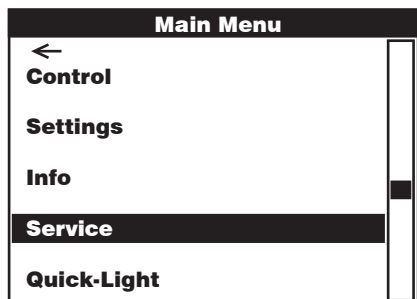

Assistenza		
Selezione ruotando il codificatore, conferma premendo, indietro con ←.		
←		
Reset	Reset generale (Full Reset), reset dello zoom e reset di pan/tilt (P/T Reset)	← Full Reset Zoom Reset P/T Reset
Test	Test dei componenti del dispositivo	← Test Sequence Stress Test Single LED Test Motor Test
Password	Solo per manutenzione	000 – 255



Default	Ripristinare le impostazioni di fabbrica / Salvare le impostazioni utente e ripristinarle	Recall	←			
			←			
			Factory Reset	←		
			No		Interrompere il ripristino delle impostazioni di fabbrica	
			Yes		Ripristinare le impostazioni di fabbrica	
			Default 1	←		
			No		Interrompere il ripristino delle impostazioni utente 1	
			Yes		Ripristinare le impostazioni utente 1	
			Default 2	←		
			No		Interrompere il ripristino delle impostazioni utente 2	
			Yes		Ripristinare le impostazioni utente 2	
			Default 3	←		
			No		Interrompere il ripristino delle impostazioni utente 3	
			Yes		Ripristinare le impostazioni utente 3	
		Store	←			
		Default 1	←			
		No		Interrompere il salvataggio delle impostazioni utente 1		
		Yes		Salvare le impostazioni utente 1		
		Default 2	←			
		No		Interrompere il salvataggio delle impostazioni utente 2		
Yes		Salvare le impostazioni utente 2				
Default 3	←					
No		Interrompere il salvataggio delle impostazioni utente 3				
Yes		Salvare le impostazioni utente 3				

## QUICK-LIGHT

Per impostare rapidamente e senza complicazioni una scena statica, utilizzare la funzione Quick-Light. Premere il codificatore rotativo/a pressione per accedere al menu principale dalla schermata principale. Ruotando il codificatore, selezionare il menu Quick Light **Quick-Light** quindi premere il codificatore. Le informazioni sulle voci del menu Quick Light si trovano nella sottostante tabella **Quick-Light**.

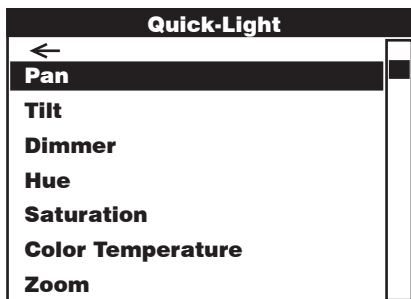
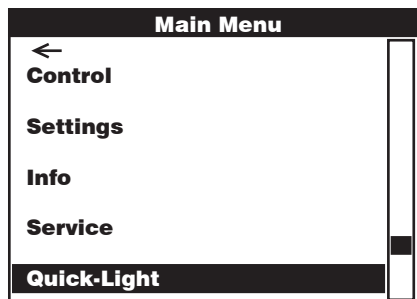

Quick-Light		
Selezione ruotando il codificatore, conferma premendo, indietro con ←.		
←		
Pan	Impostazione pan	000 – 255
Tilt	Impostazione tilt	000 – 255
Dimmer	Master dimmer	000 – 255
Hue	Tonalità:	000 – 255
Saturation	Saturazione	000 – 255
Color Temperature	Temperatura colore	000 – 255
Zoom	Impostazione zoom	000 – 255

## INSTALLAZIONE E MONTAGGIO

Grazie ai piedini in gomma integrati, il proiettore può essere collocato in un punto adatto su una superficie piana. Il montaggio a una traversa viene effettuato tramite due staffe a omega, fissate alla base del dispositivo **A**. Due staffe a omega sono fornite in dotazione; appositi morsetti per traverse sono disponibili come optional. Collegare saldamente il tutto e fissare il proiettore con un cavo di sicurezza idoneo in una delle posizioni previste **B**.



**Importante indicazione sulla sicurezza:** il montaggio sopra testa richiede una vasta esperienza, incluso il calcolo dei valori limite del carico di lavoro, il materiale di installazione utilizzato e la verifica periodica della sicurezza di tutti i materiali di installazione e dei proiettori. Se non si dispone di queste qualifiche, evitare di effettuare l'installazione autonomamente. Ricorrere invece all'ausilio di professionisti.



## TECNOLOGIA DMX

### DMX512

DMX (Digital Multiplex) è la sigla di un protocollo di trasmissione universale per la comunicazione tra dispositivi e controller. Un controller DMX invia dati DMX ai dispositivi DMX collegati. I dati DMX vengono sempre trasmessi come flusso di dati seriale, che viene inoltrato da un dispositivo collegato al successivo attraverso le connessioni (connettori XLR) DMX IN e DMX OUT presenti per ogni dispositivo DMX compatibile, per un massimo di 32 dispositivi. L'ultimo dispositivo della catena deve essere dotato di un connettore terminale (terminatore).



### COLLEGAMENTO DMX:

DMX è il linguaggio condiviso che consente l'accoppiamento tra diversi tipi di dispositivo e modelli di produttori differenti e il controllo da parte di un controller centrale, a condizione che tutti i dispositivi e il controller siano DMX compatibili. Per una trasmissione dei dati ottimale, il cavo che collega i singoli dispositivi deve essere il più corto possibile. L'ordine dei dispositivi nella rete DMX non influisce sull'indirizzamento. Il dispositivo con indirizzo DMX 1 può quindi trovarsi in una posizione qualsiasi della catena DMX (seriale): all'inizio, alla fine o in qualsiasi punto al centro. Se a un dispositivo viene assegnato l'indirizzo DMX 1, il controller "sa" di dover inviare a questo dispositivo tutti i dati attribuiti all'indirizzo 1, indipendentemente dalla sua posizione nella interconnessione DMX.

### ACCOPIAMENTO SERIALE DI PIÙ PROIETTORI

1. Collegare il connettore XLR maschio (a 3 o 5 poli) del cavo DMX con l'uscita DMX (presa XLR femmina) del primo dispositivo DMX (ad esempio controller DMX).
2. Collegare il connettore XLR femmina del cavo DMX connesso al primo proiettore DMX con l'ingresso DMX (presa XLR maschio) del successivo dispositivo DMX. Analogamente, collegare l'uscita DMX di questo dispositivo con l'ingresso DMX del dispositivo seguente e così via. Tenere presente che in linea di principio i dispositivi DMX sono collegati in serie e i collegamenti non si possono condividere senza uno splitter attivo. In una catena DMX i dispositivi DMX non possono essere più di 32.

Nelle linee di prodotti Adam Hall 3 STAR, 4 STAR e 5 STAR è disponibile un'ampia scelta di cavi DMX.

### CAVO DMX:

In caso di cavi di propria realizzazione, procedere secondo le figure di questa pagina. Non collegare mai la schermatura dei cavi con il contatto di massa del connettore e assicurarsi che la schermatura non entri in contatto con l'involucro del connettore XLR. Il contatto di massa della schermatura può generare guasti al sistema.

### CONFIGURAZIONE DEI CONNETTORI:

Cavo DMX con connettori XLR a 3 poli:

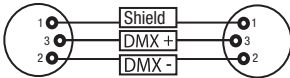

Cavo DMX con connettori XLR a 5 poli (pin 4 e 5 non assegnati):

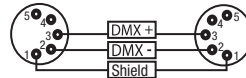

### CONNETTORE TERMINALE DMX (TERMINATORE):

Per evitare errori di sistema, l'ultimo dispositivo di una catena DMX deve essere dotato di una resistenza di terminazione (120 ohm, 1/4 W).  
 Connettore XLR a 3 poli con resistenza di terminazione: K3DMXT3  
 Connettore XLR a 5 poli con resistenza di terminazione: K3DMXT5

### CONFIGURAZIONE DEI CONNETTORI:

Connettore XLR a 3 poli:

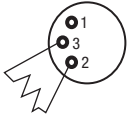

Connettore XLR a 5 poli:

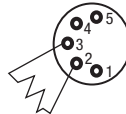

### ADATTATORE DMX:

Se si utilizzano degli adattatori, in una catena DMX si possono anche combinare dispositivi DMX con collegamenti a 3 poli e dispositivi DMX con collegamenti a 5 poli.

### CONFIGURAZIONE DEI CONNETTORI

Adattatore DMX XLR maschio 5 poli a XLR femmina 3 poli: K3DGF0020  
 Pin 4 e 5 non assegnati.

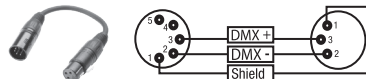

### CONFIGURAZIONE DEI CONNETTORI

Adattatore DMX XLR maschio 3 poli a XLR femmina 5 poli: K3DHM0020  
 Pin 4 e 5 non assegnati.

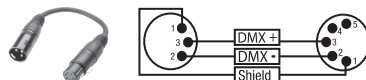

## DATI TECNICI

<b>Codice articolo:</b>	<b>CLEW3</b>
Tipologia di prodotto:	Wash Light a LED
Tipo:	Testa mobile
Spettro cromatico LED:	RGB+bianco caldo
Numero di LED:	7
Tipo di LED:	40 W 4 in 1
Frequenza PWM:	800 Hz; 1200 Hz; 2000 Hz; 3600 Hz; 12 kHz; 25 kHz
Angolo di emissione:	Beam Angle 4,5° - 34° / Field Angle 7° - 55°
Ingresso DMX:	XLR maschio a 5 poli Rete
Uscita DMX:	XLR femmina a 5 poli Rete
Modalità DMX:	16CH / 18CH / 23CH / 33CH / 39CH / 43CH Dual - In 11CH + pixel e 18CH + pixel
Funzioni DMX:	Pan/Tilt, Pan/Tilt fine, dimmer, dimmer fine, stroboscopio 0 - 20 Hz, zoom, zoom fine, controllo pixel individuale, pattern, effetto pattern, preset di colore (filtro LEE), macro di movimento e impostazioni del dispositivo
Funzioni stand-alone:	Static Scene, Quicklight
Comando:	DMX512, RDM, Art-Net4, sACN, KlingNet, W-DMX
Angolo del giro orizzontale (Pan):	540°
Angolo del giro verticale (Tilt):	235°
Elementi di comando:	Codificatore rotativo/a pressione
Elementi di visualizzazione:	Display LCD a colori illuminato
Tensione di esercizio:	100 - 240 V AC / 50 - 60 Hz
Potenza assorbita:	300 W
Intensità di illuminazione (a 1 m):	452500 lx
Flusso luminoso:	2030 lm
CRI:	2700K = Ra87 3200K = Ra89 4000K = Ra90 5600K = Ra91 6500K = Ra92 Warm White LED 3300K = Ra80
Collegamento alimentazione elettrica:	Neutrik powerCON TRUE1 In / Out ( Max. Out = 11A)
Fusibile:	T6,3AL 250 V (5 x 20 mm)
Temperatura ambiente (in esercizio):	Da 0°C a 40°C
Grado di protezione:	IP20
Certificazione:	CE, RoHS, ETL
Umidità relativa dell'aria:	< 85%, senza condensa
Materiale cassa:	Environment-friendly fire-retardant ABS Environment-friendly fire-retardant nylon Environment-friendly fire-retardant PC
Colore cassa:	nero

Raffreddamento alloggiamento:	Ventole termoregolate
Ingombro (L x H x P, senza staffe di montaggio):	290 mm x 251 mm x 350 mm
Peso:	8 kg
Altre caratteristiche:	Cavo di rete da 1 metro con spina TRUE1 powerCON e 2 staffe di montaggio a omega forniti in dotazione

## DICHIARAZIONI DEL PRODUTTORE

### MANUFACTURER'S WARRANTY & LIMITATION OF LIABILITY

Le nostre attuali condizioni di garanzia e la limitazione di responsabilità sono consultabili alla pagina: [https://cdn-shop.adamhall.com/media/pdf/MANUFACTURERS-DECLARATIONS\\_CAMEO.pdf](https://cdn-shop.adamhall.com/media/pdf/MANUFACTURERS-DECLARATIONS_CAMEO.pdf). In caso di assistenza, rivolgersi a Adam Hall GmbH, Adam-Hall-Str. 1, 61267 Neu Anspach / E-mail [Info@adamhall.com](mailto:Info@adamhall.com) / +49 (0)6081 / 9419-0.



### CORRETTO SMALTIMENTO DEL PRODOTTO

(In vigore nell'Unione Europea e in altri Paesi europei in cui si attui la raccolta differenziata) Questo simbolo apposto sul prodotto o sui relativi documenti indica che, per evitare danni all'ambiente e alle persone causati da uno smaltimento incontrollato dei rifiuti, alla fine del suo ciclo di vita l'apparecchio non deve essere smaltito insieme ai normali rifiuti domestici. Il prodotto deve quindi essere smaltito separatamente da altri rifiuti e riciclato nell'ottica dell'incentivazione di cicli economici sostenibili. I clienti privati possono richiedere informazioni sulle possibilità di smaltimento ecosostenibile al rivenditore presso il quale è stato acquistato il prodotto o presso le autorità regionali competenti. I clienti aziendali devono invece contattare il proprio fornitore e controllare le eventuali condizioni contrattuali inerenti allo smaltimento degli apparecchi. Questo prodotto non deve essere smaltito assieme ad altri rifiuti industriali.

### CONFORMITÀ CE

Con la presente Adam Hall GmbH dichiara che questo prodotto soddisfa le seguenti direttive (ove pertinente):

Direttiva R&TTE (1999/5/CE) e RED (2014/53/UE) da giugno 2017

Direttiva bassa tensione (2014/35/CE)

Direttiva CEM (2014/30/UE)

RoHS (2011/65/UE)

La dichiarazione di conformità completa è reperibile al sito [www.adamhall.com](http://www.adamhall.com).

Per ulteriori informazioni è inoltre possibile scrivere a [info@adamhall.com](mailto:info@adamhall.com).

# DMX

## DMX CONTROL / DMX STEUERUNG / PILOTAGE DMX / CONTROL DMX / STEROWANIE DMX / CONTROLLO DMX

16-CH Mode RGBW					
CH1	Pan	000	-	255	0% to 100%
CH2	Pan fine	000	-	255	0% to 100%
CH3	Tilt	000	-	255	0% to 100%
CH4	Tilt fine	000	-	255	0% to 100%
CH5	Dimmer	000	-	255	Master Dimmer 0-100%
CH6	Dimmer fine	000	-	255	Master Dimmer fine 0-100%
CH7	Red	000	-	255	0% to 100%
CH8	Green	000	-	255	0% to 100%
CH9	Blue	000	-	255	0% to 100%
CH10	White	000	-	255	0% to 100%
CH11	Zoom	000	-	255	narrow - wide
CH12	Running Effect Pattern	000	-	005	Off
		006	-	010	Effect 1
		011	-	015	Effect 2
		016	-	020	Effect 3
		021	-	025	Effect 4
		026	-	030	Effect 5
		031	-	035	Effect 6
		036	-	040	Effect 7
		041	-	045	Effect 8
		046	-	050	Effect 9
		051	-	055	Effect 10
		056	-	060	Effect 11
		061	-	065	Effect 12
		066	-	070	Effect 13
		071	-	075	Effect 14
		076	-	080	Effect 15 Random Single Dots Jump
		081	-	085	Effect 16 Random Single Dots Fade
086	-	090	Effect 17		
091	-	095	Effect 18		
096	-	100	Effect 19 All Effects		
101	-	255	All LEDs on		
CH13	Pattern Speed	000	-	005	Effect Pattern stop
		006	-	127	Effect Pattern Speed, slow > fast, forward
		128	-	255	Effect Pattern Speed, fast > slow, back
CH14	Pan/Tilt Macro (starts from current Pan/Tilt position)	000	-	005	off
		006	-	040	Pan small -> large
		041	-	075	Tilt small -> large
		076	-	110	Pan / Tilt small -> large
		111	-	145	Pan / Tilt (invers) small -> large
		146	-	180	Circle small -> large
		181	-	215	Circle (invers) small -> large
		216	-	255	Random small -> large
CH15	Pan/Tilt Speed	000	-	255	Head movement speed

CH16	Device settings (please read remark 1*)	000	-	005	no function
		006	-	007	Blackout while moving on (hold 3s)
		008	-	009	Blackout while moving off (hold 3s)
		010	-	041	Spare
		042	-	043	Invert Pan on (hold 3s)
		044	-	045	Invert Pan off (hold 5s)
		046	-	047	Invert Tilt on (hold 3s)
		048	-	049	Invert Tilt off (hold 5s)
		050	-	073	Spare
		074	-	075	Dimmer Response LED (hold 3s)
		076	-	077	Dimmer Response Halogen (hold 3s)
		078	-	097	Spare
		098	-	099	Silent Fan (hold 3s)
		100	-	101	Auto Fan (hold 3s)
		102	-	103	Normal Fan (hold 3s)
		104	-	119	Spare
		120	-	121	LED PWM frequency 800Hz (hold 3s)
		122	-	123	LED PWM frequency 1200Hz (hold 3s)
		124	-	125	LED PWM frequency 2000Hz (hold 3s)
		126	-	127	LED PWM frequency 3600Hz (hold 3s)
		128	-	129	LED PWM frequency 12kHz (hold 3s)
		130	-	131	LED PWM frequency 25kHz (hold 3s)
		132	-	139	Spare
		140	-	141	Display on (hold 3s)
		142	-	143	Display off (hold 3s)
		144	-	163	Spare
		164	-	165	Dimmer Curve linear (hold 3s)
		166	-	167	Dimmer Curve exponential (hold 3s)
		168	-	169	Dimmer Curve logarithmic (hold 3s)
		170	-	171	Dimmer Curve s-curve (hold 3s)
		172	-	173	LED arrangement normal (hold 3s)
		174	-	175	Spare
		176	-	177	LED arrangement 180° (hold 3s)
		178	-	179	Spare
		180	-	181	LED arrangement mirrored (hold 3s)
		182	-	201	Spare
		202	-	203	Raw (color calibration off) (hold 3s)
		204	-	205	Calibrated (color calibration on) (hold 3s)
		206	-	207	User color calibration on (hold 3s)
		208	-	221	Spare
		222	-	223	Reset Pan / Tilt (hold 3s)
		224	-	227	Spare
		228	-	229	Reset Zoom (hold 3s)
		230	-	235	Spare
		236	-	237	Reset All Functions (hold 3s)
		238	-	245	Spare
		246	-	255	no function

**18-CH Wash Light HSI Mode (Calibrated)**

CH1	Pan	000	-	255	0% to 100%
CH2	Pan fine	000	-	255	0% to 100%
CH3	Tilt	000	-	255	0% to 100%
CH4	Tilt fine	000	-	255	0% to 100%
CH5	Dimmer	000	-	255	Master Dimmer 0-100%
CH6	Dimmer fine	000	-	255	Master Dimmer fine 0-100%
CH7	Strobe	000	-	005	Strobe open
		006	-	010	Strobe closed
		011	-	033	Pulse random, slow -> fast
		034	-	056	Ramp up random, slow -> fast
		057	-	079	Ramp down random, slow -> fast
		080	-	102	Random strobe effect, slow fast
		103	-	127	Strobe break effect, 5s.....1s ( very short flash)
		128	-	250	Strobe slow -> fast <1Hz -> 20Hz
		251	-	255	Strobe open
CH8	Hue	000	-	255	0° (red) thru 360°
CH9	Hue fine	000	-	255	fine steps
CH10	Saturation	000	-	255	100% saturation -> 0% saturation (white)
CH11	Color Temperature (override HS and Color Macros)	000	-	005	off
		006	-	008	Bulb white (2700K)
		009	-	011	Halogen white (3200K)
		012	-	014	Neutral white (4000K)
		015	-	017	Studio white (5600K)
		018	-	020	Daylight white (6500K)
021	-	255	1.800K - 7.500K		
CH12	Tint (relates to Color Temperature)	000	-	127	Linear tint from magenta to neutral
		128	-	128	Neutral
		129	-	255	Linear tint from neutral to green
CH13	Color Macros (override HS)	000	-	005	no function
		006	-	009	46 Dark Magenta
		010	-	013	29 Plasa Red
		014	-	017	26 Bright Red
		018	-	021	127 Smokey Pink
		022	-	025	36 Medium Pink
		026	-	029	19 Fire
		030	-	033	135 Deep Golden Amber
		034	-	037	778 Millennium Gold
		038	-	041	21 Gold Amber
		042	-	045	157 Pink
		046	-	049	110 Middle Rose
		050	-	053	109 Light Salmon
		054	-	057	35 Light Pink
		058	-	061	134 Golden Amber
		062	-	065	17 Surprise Peach
		066	-	069	746 Brown
		070	-	073	105 Orange
		074	-	077	20 Medium Amber
		078	-	081	768 Egg Yolk Yellow
		082	-	085	15 Deep Straw
		086	-	089	767 Nectarine
		090	-	093	101 Yellow
		094	-	097	100 Spring Yellow
098	-	101	88 Lime Green		
102	-	105	121 LEE Green		
106	-	109	738 Jas Green		



CH13	Color Macros (override HS)	110	-	113	89 Moss Green
		114	-	117	139 Primary Green
		118	-	121	124 Dark Green
		122	-	125	323 Jade
		126	-	129	354 Special Steel Blue
		130	-	133	116 Medium Blue-Green
		134	-	137	183 Moonlight Blue
		138	-	141	132 Medium Blue
		142	-	145	119 Dark Blue
		146	-	149	716 Mikkel Blue
		150	-	153	71 Tokyo Blue
		154	-	157	181 Congo Blue
		158	-	161	799 Special KH Lavender
		162	-	165	707 Ultimate Violet
		166	-	169	343 Special Medium Lavender
		170	-	173	798 Chrysalis Pink
		174	-	177	701 Provence
		178	-	181	797 Deep Purple
		182	-	185	48 Rose Purple
		186	-	189	345 Fuchsia Pink
		190	-	193	795 Magical Magenta
		194	-	197	128 Bright Pink
		198	-	201	2 Rose Pink
202	-	204	Color Jumping stop		
205	-	230	Color Jumping speed slow -> fast		
231	-	255	Color Fading speed slow -> fast		
CH14	Color Macro Crossfade (Transition Time between Color Macros)	098	-	005	0s
		006	-	105	0,1s - 10s (0,1s Steps)
		106	-	214	11s - 119s (1s Steps)
		215	-	244	2m - 4m50s (10s Steps)
		245	-	255	5m - 15m (1m Steps)
CH15	Zoom	000	-	255	narrow -wide
CH16	Zoom fine	000	-	255	0% to 100%
CH17	Pan/Tilt Speed	000	-	255	Head movement speed
CH18	Device settings (please read remark 1*)	000	-	005	no function
		006	-	007	Blackout while moving on (hold 3s)
		008	-	009	Blackout while moving off (hold 3s)
		010	-	041	Spare
		042	-	043	Invert Pan on (hold 3s)
		044	-	045	Invert Pan off (hold 5s)
		046	-	047	Invert Tilt on (hold 3s)
		048	-	049	Invert Tilt off (hold 5s)
		050	-	073	Spare
		074	-	075	Dimmer response LED (hold 3s)
		076	-	077	Dimmer response halogen (hold 3s)
		078	-	097	Spare
		098	-	099	Silent Fan (hold 3s)
		100	-	101	Auto Fan (hold 3s)
		102	-	103	Normal Fan (hold 3s)
		104	-	119	Spare
		120	-	121	LED PWM frequency 800Hz (hold 3s)
		122	-	123	LED PWM frequency 1200Hz (hold 3s)
		124	-	125	LED PWM frequency 2000Hz (hold 3s)
126	-	127	LED PWM frequency 3600Hz (hold 3s)		

CH18	Device settings (please read remark 1*)	128	-	129	LED PWM frequency 12kHz (hold 3s)
		130	-	131	LED PWM frequency 25kHz (hold 3s)
		132	-	139	Spare
		140	-	141	Display on (hold 3s)
		142	-	143	Display off (hold 3s)
		144	-	163	Spare
		164	-	165	Dimmer Curve linear (hold 3s)
		166	-	167	Dimmer Curve exponential (hold 3s)
		168	-	169	Dimmer Curve logarithmic (hold 3s)
		170	-	171	Dimmer Curve s-curve (hold 3s)
		172	-	201	Spare
		202	-	203	Raw (color calibration off) (hold 3s)
		204	-	205	Calibrated (color calibration on) (hold 3s)
		206	-	207	User color calibration on (hold 3s)
		208	-	221	Spare
		222	-	223	Reset Pan / Tilt (hold 3s)
		224	-	227	Spare
		228	-	229	Reset Zoom (hold 3s)
		230	-	235	Spare
		236	-	237	Reset All Functions (hold 3s)
238	-	245	Spare		
246	-	255	no function		

### 23-CH Wash Light RGBW Mode

CH1	Pan	000	-	255	0% to 100%
CH2	Pan fine	000	-	255	0% to 100%
CH3	Tilt	000	-	255	0% to 100%
CH4	Tilt fine	000	-	255	0% to 100%
CH5	Dimmer	000	-	255	Master Dimmer 0-100%
CH6	Dimmer fine	000	-	255	Master Dimmer fine 0-100%
CH7	Strobe	000	-	005	Strobe open
		006	-	010	Strobe closed
		011	-	033	Pulse random, slow -> fast
		034	-	056	Ramp up random, slow -> fast
		057	-	079	Ramp down random, slow -> fast
		080	-	102	Random strobe effect, slow fast
		103	-	127	Strobe break effect, 5s.....1s ( very short flash)
		128	-	250	Strobe slow -> fast <1Hz -> 20Hz
		251	-	255	Strobe open
CH8	Red	000	-	255	0% to 100%
CH9	Red fine	000	-	255	0% to 100%
CH10	Green	000	-	255	0% to 100%
CH11	Green fine	000	-	255	0% to 100%
CH12	Blue	000	-	255	0% to 100%
CH13	Blue fine	000	-	255	0% to 100%
CH14	White	000	-	255	0% to 100%
CH15	White fine	000	-	255	0% to 100%
CH16	Color Temperature (override RGBW and Color Macros)	000	-	005	off
		006	-	008	Bulb white (2700K)
		009	-	011	Halogen white (3200K)
		012	-	014	Neutral white (4000K)
		015	-	017	Studio white (5600K)
		018	-	020	Daylight white (6500K)
		021	-	255	1.800K - 7.500K

CH17	Tint (relates to Color Temperature)	000 - 127	Linear tint from magenta to neutral
		128 - 128	Neutral
		129 - 255	Linear tint from neutral to green
CH18	Color Macros (override RGBW)	000 - 005	no function
		006 - 009	46 Dark Magenta
		010 - 013	29 Plasa Red
		014 - 017	26 Bright Red
		018 - 021	127 Smokey Pink
		022 - 025	36 Medium Pink
		026 - 029	19 Fire
		030 - 033	135 Deep Golden Amber
		034 - 037	778 Millennium Gold
		038 - 041	21 Gold Amber
		042 - 045	157 Pink
		046 - 049	110 Middle Rose
		050 - 053	109 Light Salmon
		054 - 057	35 Light Pink
		058 - 061	134 Golden Amber
		062 - 065	17 Surprise Peach
		066 - 069	746 Brown
		070 - 073	105 Orange
		074 - 077	20 Medium Amber
		078 - 081	768 Egg Yolk Yellow
		082 - 085	15 Deep Straw
		086 - 089	767 Nectarine
		090 - 093	101 Yellow
		094 - 097	100 Spring Yellow
		098 - 101	88 Lime Green
		102 - 105	121 LEE Green
		106 - 109	738 Jas Green
		110 - 113	89 Moss Green
		114 - 117	139 Primary Green
		118 - 121	124 Dark Green
		122 - 125	323 Jade
		126 - 129	354 Special Steel Blue
		130 - 133	116 Medium Blue-Green
		134 - 137	183 Moonlight Blue
		138 - 141	132 Medium Blue
		142 - 145	119 Dark Blue
		146 - 149	716 Mikkel Blue
		150 - 153	71 Tokyo Blue
		154 - 157	181 Congo Blue
		158 - 161	799 Special KH Lavender
		162 - 165	707 Ultimate Violet
		166 - 169	343 Special Medium Lavender
		170 - 173	798 Chrysalis Pink
174 - 177	701 Provence		
178 - 181	797 Deep Purple		
182 - 185	48 Rose Purple		
186 - 189	345 Fuchsia Pink		
190 - 193	795 Magical Magenta		
194 - 197	128 Bright Pink		
198 - 201	2 Rose Pink		
202 - 204	Color Jumping stop		
205 - 230	Color Jumping speed slow -> fast		
231 - 255	Color Fading speed slow -> fast		

ENGLISH

DEUTSCH

FRANCAIS

ESPAÑOL

POLSKI

ITALIANO

DMX

CH19	Color Macro Crossfade (Transition Time between Color Macros)	098 - 005	0s
		006 - 105	0,1s - 10s (0,1s Steps)
		106 - 214	11s - 119s (1s Steps)
		215 - 244	2m - 4m50s (10s Steps)
		245 - 255	5m - 15m (1m Steps)
CH20	Zoom	000 - 255	narrow -wide
CH21	Zoom fine	000 - 255	0% to 100%
CH22	Pan/Tilt Speed	000 - 255	Head movement speed
CH23	Device settings (please read remark 1*)	000 - 005	no function
		006 - 007	Blackout while moving on (hold 3s)
		008 - 009	Blackout while moving off (hold 3s)
		010 - 041	Spare
		042 - 043	Invert Pan on (hold 3s)
		044 - 045	Invert Pan off (hold 5s)
		046 - 047	Invert Tilt on (hold 3s)
		048 - 049	Invert Tilt off (hold 5s)
		050 - 073	Spare
		074 - 075	Dimmer response LED (hold 3s)
		076 - 077	Dimmer response halogen (hold 3s)
		078 - 097	Spare
		098 - 099	Silent Fan (hold 3s)
		100 - 101	Auto Fan (hold 3s)
		102 - 103	Normal Fan (hold 3s)
		104 - 119	Spare
		120 - 121	LED PWM frequency 800Hz (hold 3s)
		122 - 123	LED PWM frequency 1200Hz (hold 3s)
		124 - 125	LED PWM frequency 2000Hz (hold 3s)
		126 - 127	LED PWM frequency 3600Hz (hold 3s)
		128 - 129	LED PWM frequency 12kHz (hold 3s)
		130 - 131	LED PWM frequency 25kHz (hold 3s)
		132 - 139	Spare
		140 - 141	Display on (hold 3s)
		142 - 143	Display off (hold 3s)
		144 - 163	Spare
		164 - 165	Dimmer Curve linear
		166 - 167	Dimmer Curve exponential
		168 - 169	Dimmer Curve logarithmic
		170 - 171	Dimmer Curve s-curve
		172 - 201	Spare
		202 - 203	Raw (color calibration off) (hold 3s)
		204 - 205	Calibrated (color calibration on) (hold 3s)
		206 - 207	User color calibration on (hold 3s)
		208 - 221	Spare
		222 - 223	Reset Pan / Tilt (hold 3s)
		224 - 227	Spare
228 - 229	Reset Zoom (hold 3s)		
230 - 235	Spare		
236 - 237	Reset All Functions (hold 3s)		
238 - 245	Spare		
246 - 255	no function		

33-CH Mode HSI Pattern Mode (Calibrated)					
CH1	Pan	000	-	255	0% to 100%
CH2	Pan fine	000	-	255	0% to 100%
CH3	Tilt	000	-	255	0% to 100%
CH4	Tilt fine	000	-	255	0% to 100%
CH5	Dimmer	000	-	255	Master Dimmer 0-100%
CH6	Dimmer fine	000	-	255	Master Dimmer fine 0-100%
CH7	Strobe	000	-	005	Strobe open
		006	-	010	Strobe closed
		011	-	033	Pulse random, slow -> fast
		034	-	056	Ramp up random, slow -> fast
		057	-	079	Ramp down random, slow -> fast
		080	-	102	Random strobe effect, slow fast
		103	-	127	Strobe break effect, 5s.....1s ( very short flash)
		128	-	250	Strobe slow -> fast <1Hz -> 20Hz
		251	-	255	Strobe open
CH8	Hue	000	-	255	0° (red) thru 360°
CH9	Hue fine	000	-	255	fine steps
CH10	Saturation	000	-	255	100% saturation -> 0% saturation (white)
CH11	Color Temperature (override HS and Color Macros)	000	-	005	off
		006	-	008	Bulb white (2700K)
		009	-	011	Halogen white (3200K)
		012	-	014	Neutral white (4000K)
		015	-	017	Studio white (5600K)
		018	-	020	Daylight white (6500K)
CH12	Tint (relates to Color Temperature)	000	-	127	Linear tint from magenta to neutral
		128	-	128	Neutral
		129	-	255	Linear tint from neutral to green
CH13	Color Macros (override HS)	000	-	005	no function
		006	-	009	46 Dark Magenta
		010	-	013	29 Plasa Red
		014	-	017	26 Bright Red
		018	-	021	127 Smokey Pink
		022	-	025	36 Medium Pink
		026	-	029	19 Fire
		030	-	033	135 Deep Golden Amber
		034	-	037	778 Millennium Gold
		038	-	041	21 Gold Amber
		042	-	045	157 Pink
		046	-	049	110 Middle Rose
		050	-	053	109 Light Salmon
		054	-	057	35 Light Pink
		058	-	061	134 Golden Amber
		062	-	065	17 Surprise Peach
		066	-	069	746 Brown
		070	-	073	105 Orange
		074	-	077	20 Medium Amber
		078	-	081	768 Egg Yolk Yellow
		082	-	085	15 Deep Straw
		086	-	089	767 Nectarine
		090	-	093	101 Yellow
		094	-	097	100 Spring Yellow
098	-	101	88 Lime Green		
102	-	105	121 LEE Green		
106	-	109	738 Jas Green		

CH13	Color Macros (override HS)	110	-	113	89 Moss Green
		114	-	117	139 Primary Green
		118	-	121	124 Dark Green
		122	-	125	323 Jade
		126	-	129	354 Special Steel Blue
		130	-	133	116 Medium Blue-Green
		134	-	137	183 Moonlight Blue
		138	-	141	132 Medium Blue
		142	-	145	119 Dark Blue
		146	-	149	716 Mikkel Blue
		150	-	153	71 Tokyo Blue
		154	-	157	181 Congo Blue
		158	-	161	799 Special KH Lavender
		162	-	165	707 Ultimate Violet
		166	-	169	343 Special Medium Lavender
		170	-	173	798 Chrysalis Pink
		174	-	177	701 Provence
		178	-	181	797 Deep Purple
		182	-	185	48 Rose Purple
		186	-	189	345 Fuchsia Pink
		190	-	193	795 Magical Magenta
		194	-	197	128 Bright Pink
		198	-	201	2 Rose Pink
202	-	204	Color Jumping stop		
205	-	230	Color Jumping speed slow -> fast		
231	-	255	Color Fading speed slow -> fast		
CH14	Color Macro Crossfade (Transition Time between Color Macros)	098	-	005	0s
		006	-	105	0,1s - 10s (0,1s Steps)
		106	-	214	11s - 119s (1s Steps)
		215	-	244	2m - 4m50s (10s Steps)
		245	-	255	5m - 15m (1m Steps)
CH15	Zoom	000	-	255	narrow -wide
CH16	Zoom fine	000	-	255	0% to 100%
CH17	Pattern Folder selection	000	-	005	off (background functions disabled)
		006	-	064	Pattern 1 (background functions enabled)
		065	-	128	Pattern 2 (background functions enabled)
		129	-	255	Running Effect Pattern (background functions enabled)

CH18	Pattern 1 No. 1 - 50	000	-	005	Off („washlight Mode“)	CH18	Pattern 2 No. 51 - 100
		006	-	010	1		
		011	-	015	2		
		016	-	020	3		
		021	-	025	4		
		026	-	030	5		
		031	-	035	6		
		036	-	040	7		
		041	-	045	8		
		046	-	050	9		
		051	-	055	10		
		056	-	060	11		
		061	-	065	12		
		066	-	070	13		
		071	-	075	14		
		076	-	080	15		
		081	-	085	16		
		086	-	090	17		
		091	-	095	18		
		096	-	100	19		
		101	-	105	20		
		106	-	110	21		
		111	-	115	22		
		116	-	120	23		
		121	-	125	24		
126	-	...	25-49				
251	-	255	50				

CH18	Running Effect Pattern	000	-	005	Off
		006	-	010	Effect 1 (4 Dots CW )
		011	-	015	Effect 2 (Circle 2Step in > out)
		016	-	020	Effect 3 (Circle 2Step Colour Change in > out)
		021	-	025	Effect 4 (Clock hand - CW)
		026	-	030	Effect 5 (Ventilator - CW)
		031	-	035	Effect 6 (Bow runs left > )
		036	-	040	Effect 7 (Bow runs down >)
		041	-	045	Effect 8 (3-line to 2-line)
		046	-	050	Effect 9 (diamond change)
		051	-	055	Effect 10 (Small circle 2 Dots run)
		056	-	060	Effect 11 (Circle 3step in > out)
		061	-	065	Effect 12 (2 Dots running on outer circle)
		066	-	070	Effect 13 (4 Dots running on outer circle)
		071	-	075	Effect 14 Even/Odd
		076	-	080	Effect 15 Random Single Dots Jump
		081	-	085	Effect 16 Random Single Dots Fade
		086	-	090	Effect 17 Raindrop Jump
		091	-	095	Effect 18 Raindrop Fade
		096	-	100	Effect 19 All Effects
101	-	255	All LEDs On		

ENGLISH

DEUTSCH

FRANCAIS

ESPAÑOL

POLSKI

ITALIANO

DMX

CH19	Pattern Speed	000 - 005	Effect Pattern stop
		006 - 127	Effect Pattern speed, slow > fast, forward
		128 - 255	Effect Pattern speed, fast > slow, backward
CH20	Pattern Transition (Transition between Pattern)	000 - 005	Stop
		006 - 255	0.1s - 5s
CH21	Running Effect Pattern Fade/Wake	000 - 005	off
		006 - 127	Fade Effect Pattern 0-100%
		128 - 255	Wake Effect Pattern 0-100%
CH22	Background Dimmer	000 - 255	Background Master Dimmer 0-100%
CH23	Background Dimmer fine	000 - 255	Background Master Dimmer fine 0-100%
CH24	Background Strobe	000 - 005	Strobe open
		006 - 010	Strobe closed
		011 - 033	Pulse random, slow -> fast
		034 - 056	Ramp up random, slow -> fast
		057 - 079	Ramp down random, slow -> fast
		080 - 102	Random strobe effect, slow -> fast
		103 - 127	Strobe break effect, 5s.....1s (very short flash)
		128 - 250	Strobe slow -> fast <1Hz - 20Hz
		251 - 255	Strobe open
CH25	Background Hue	000 - 255	0° (RED) thru 360°
CH26	Background Hue fine	000 - 255	fine steps
Ch27	Background Saturation	000 - 255	100% saturation -> 0% saturation (white)
CH28	Background Color Temperature (override Background HS and Back- ground Color Macros)	000 - 005	off
		006 - 008	Bulb white (2700K)
		009 - 011	Halogen white (3200K)
		012 - 014	Neutral white (4000K)
		015 - 017	Studio white (5600K)
		018 - 020	Daylight white (6500K)
021 - 255	1.800K - 7.500K		
CH29	Background Tint (relates to Background Color Tempera- ture)	000 - 127	Linear tint from magenta to neutral
		128 - 128	Neutral
		129 - 255	Linear tint from neutral to green
CH30	Background Color Macro (override Background HS)	000 - 005	no function
		006 - 009	46 Dark Magenta
		010 - 013	29 Plasa Red
		014 - 017	26 Bright Red
		018 - 021	127 Smokey Pink
		022 - 025	36 Medium Pink
		026 - 029	19 Fire
		030 - 033	135 Deep Golden Amber
		034 - 037	778 Millennium Gold
		038 - 041	21 Gold Amber
		042 - 045	157 Pink
		046 - 049	110 Middle Rose
		050 - 053	109 Light Salmon
		054 - 057	35 Light Pink
		058 - 061	134 Golden Amber
		062 - 065	17 Surprise Peach
		066 - 069	746 Brown
		070 - 073	105 Orange
		074 - 077	20 Medium Amber
		078 - 081	768 Egg Yolk Yellow
		082 - 085	15 Deep Straw
086 - 089	767 Nectarine		
090 - 093	101 Yellow		
094 - 097	100 Spring Yellow		



CH30	Background Color Macro (override Background HS)	098	-	101	88 Lime Green
		102	-	105	121 LEE Green
		106	-	109	738 Jas Green
		110	-	113	89 Moss Green
		114	-	117	139 Primary Green
		118	-	121	124 Dark Green
		122	-	125	323 Jade
		126	-	129	354 Special Steel Blue
		130	-	133	116 Medium Blue-Green
		134	-	137	183 Moonlight Blue
		138	-	141	132 Medium Blue
		142	-	145	119 Dark Blue
		146	-	149	716 Mikkel Blue
		150	-	153	71 Tokyo Blue
		154	-	157	181 Congo Blue
		158	-	161	799 Special KH Lavender
		162	-	165	707 Ultimate Violet
		166	-	169	343 Special Medium Lavender
		170	-	173	798 Chrysalis Pink
		174	-	177	701 Provence
		178	-	181	797 Deep Purple
		182	-	185	48 Rose Purple
		186	-	189	345 Fuchsia Pink
190	-	193	795 Magical Magenta		
194	-	197	128 Bright Pink		
198	-	201	2 Rose Pink		
202	-	204	Color Jumping Stop		
205	-	230	Color Jumping Speed slow -> fast		
231	-	255	Color Fading Speed slow -> fast		
CH31	Background Color Macro Crossfade (Transition Time between Background Color Macros)	098	-	005	0s
		006	-	105	0,1s - 10s (0,1s Steps)
		106	-	214	11s - 119s (1s Steps)
		215	-	244	2m - 4m50s (10s Steps)
		245	-	255	5m - 15m (1m Steps)
CH32	Pan/Tilt Speed	000	-	255	Head movement speed fast -> slow
CH33	Device settings (please read remark 1*)	000	-	005	no function
		006	-	007	Blackout while moving on (hold 3s)
		008	-	009	Blackout while moving off (hold 3s)
		010	-	041	Spare
		042	-	043	Invert Pan on (hold 3s)
		044	-	045	Invert Pan off (hold 5s)
		046	-	047	Invert Tilt on (hold 3s)
		048	-	049	Invert Tilt off (hold 5s)
		050	-	073	Spare
		074	-	075	Dimmer response LED (hold 3s)
		076	-	077	Dimmer response halogen (hold 3s)
		078	-	097	Spare
		098	-	099	Silent Fan (hold 3s)
		100	-	101	Auto Fan (hold 3s)
		102	-	103	Normal Fan (hold 3s)
		104	-	119	Spare
		120	-	121	LED PWM frequency 800Hz (hold 3s)
		122	-	123	LED PWM frequency 1200Hz (hold 3s)
		124	-	125	LED PWM frequency 2000Hz (hold 3s)
		126	-	127	LED PWM frequency 3600Hz (hold 3s)
128	-	129	LED PWM frequency 12kHz (hold 3s)		

ENGLISH

DEUTSCH

FRANCAIS

ESPAÑOL

POLSKI

ITALIANO

DMX

CH33	Device settings (please read remark 1*)	130	-	131	LED PWM frequency 25kHz (hold 3s)
		132	-	139	Spare
		140	-	141	Display on (hold 3s)
		142	-	143	Display off (hold 3s)
		144	-	163	Spare
		164	-	165	Dimmer Curve linear (hold 3s)
		166	-	167	Dimmer Curve exponential (hold 3s)
		168	-	169	Dimmer Curve logarithmic (hold 3s)
		170	-	171	Dimmer Curve s-curve (hold 3s)
		172	-	173	LED arrangement normal (hold 3s)
		174	-	175	Spare
		176	-	177	LED arrangement 180° (hold 3s)
		178	-	179	Spare
		180	-	181	LED arrangement mirrored (hold 3s)
		182	-	201	Spare
		202	-	203	Raw (color calibration off) (hold 3s)
		204	-	205	Calibrated (color calibration on) (hold 3s)
		206	-	207	User color calibration on (hold 3s)
		208	-	221	Spare
		222	-	223	Reset Pan / Tilt (hold 3s)
224	-	227	Spare		
228	-	229	Reset Zoom		
230	-	235	Spare		
236	-	237	Reset All Functions (hold 3s)		
238	-	245	Spare		
246	-	255	no function		

### 39-CH RGBW Pixel Mode

CH1	Pan	000	-	255	0% to 100%
CH2	Pan Fine	000	-	255	0% to 100%
CH3	Tilt	000	-	255	0% to 100%
CH4	Tilt Fine	000	-	255	0% to 100%
CH5	Dimmer	000	-	255	Master Dimmer 0-100%
CH6	Dimmer Fine	000	-	255	Master Fine Dimmer 0-100%
CH7	Strobe	000	-	005	Strobe open
		006	-	010	Strobe closed
		011	-	033	Pulse random, slow -> fast
		034	-	056	Ramp up random, slow -> fast
		057	-	079	Ramp down random, slow -> fast
		080	-	102	Random strobe effect, slow -> fast
		103	-	127	Strobe break effect, 5s.....1s (very short flash)
		128	-	250	Strobe slow -> fast <1Hz -> 20Hz
251	-	255	Strobe open		
CH8	Zoom	000	-	255	narrow - wide
CH9	Zoom Fine	000	-	255	0% to 100%
CH10	Pan/Tilt Speed	000	-	255	Movement Speed fast -> slow

CH11	Device settings (please read remark 1*)	000	-	005	no function
		006	-	007	Blackout while moving on (hold 3s)
		008	-	009	Blackout while moving off (hold 3s)
		010	-	041	Spare
		042	-	043	Invert Pan on (hold 3s)
		044	-	045	Invert Pan off (hold 5s)
		046	-	047	Invert Tilt on (hold 3s)
		048	-	049	Invert Tilt off (hold 5s)
		050	-	073	Spare
		074	-	075	Dimmer response LED (hold 3s)
		076	-	077	Dimmer response halogen (hold 3s)
		078	-	097	Spare
		098	-	099	Silent Fan (hold 3s)
		100	-	101	Auto Fan (hold 3s)
		102	-	103	Normal Fan (hold 3s)
		104	-	119	Spare
		120	-	121	LED PWM frequency 800Hz (hold 3s)
		122	-	123	LED PWM frequency 1200Hz (hold 3s)
		124	-	125	LED PWM frequency 2000Hz (hold 3s)
		126	-	127	LED PWM frequency 3600Hz (hold 3s)
		128	-	129	LED PWM frequency 12kHz (hold 3s)
		130	-	131	LED PWM frequency 25kHz (hold 3s)
		132	-	139	Spare
		140	-	141	Display on (hold 3s)
		142	-	143	Display off (hold 3s)
		144	-	163	Spare
		164	-	165	Dimmer curve linear (hold 3s)
		166	-	167	Dimmer curve exponential (hold 3s)
		168	-	169	Dimmer curve logarithmic (hold 3s)
		170	-	171	Dimmer curve s-curve (hold 3s)
		172	-	173	LED arrangement normal (hold 3s)
		174	-	175	Spare
176	-	177	LED arrangement 180° (hold 3s)		
178	-	179	Spare		
180	-	181	LED arrangement mirrored (hold 3s)		
182	-	221	Spare		
222	-	223	Reset Pan / Tilt (hold 3s)		
224	-	227	Spare		
228	-	229	Reset Zoom (hold 3s)		
230	-	235	Spare		
236	-	237	Reset all functions (hold 3s)		
238	-	245	Spare		
246	-	255	no function		
CH12	Red 1	000	-	255	0% to 100%
CH13	Green 1	000	-	255	0% to 100%
CH14	Blue 1	000	-	255	0% to 100%
CH15	White 1	000	-	255	0% to 100%
CH16	Red 2	000	-	255	0% to 100%
CH17	Green 2	000	-	255	0% to 100%
CH18	Blue 2	000	-	255	0% to 100%
CH19	White 2	000	-	255	0% to 100%
CH20	Red 3	000	-	255	0% to 100%
CH21	Green 3	000	-	255	0% to 100%
CH22	Blue 3	000	-	255	0% to 100%
CH23	White 3	000	-	255	0% to 100%
CH24	Red 4	000	-	255	0% to 100%

CH25	Green 4	000	-	255	0% to 100%
CH26	Blue 4	000	-	255	0% to 100%
CH27	White 4	000	-	255	0% to 100%
CH28	Red 5	000	-	255	0% to 100%
CH29	Green 5	000	-	255	0% to 100%
CH30	Blue 5	000	-	255	0% to 100%
CH31	White 5	000	-	255	0% to 100%
CH32	Red 6	000	-	255	0% to 100%
CH33	Green 6	000	-	255	0% to 100%
CH34	Blue 6	000	-	255	0% to 100%
CH35	White 6	000	-	255	0% to 100%
CH36	Red 7	000	-	255	0% to 100%
CH37	Green 7	000	-	255	0% to 100%
CH38	Blue 7	000	-	255	0% to 100%
CH39	White 7	000	-	255	0% to 100%

**43-CH Mode RGBW Pattern Mode**

CH1	Pan	000	-	255	0% to 100%
CH2	Pan fine	000	-	255	0% to 100%
CH3	Tilt	000	-	255	0% to 100%
CH4	Tilt fine	000	-	255	0% to 100%
CH5	Dimmer	000	-	255	Master Dimmer 0-100%
CH6	Dimmer fine	000	-	255	Master Dimmer fine 0-100%
CH7	Strobe	000	-	005	Strobe open
		006	-	010	Strobe closed
		011	-	033	Pulse random, slow -> fast
		034	-	056	Ramp up random, slow -> fast
		057	-	079	Ramp down random, slow -> fast
		080	-	102	Random strobe effect, slow fast
		103	-	127	Strobe break effect, 5s.....1s (very short flash)
		128	-	250	Strobe slow -> fast <1Hz -> 20Hz
		251	-	255	Strobe open
CH8	Red	000	-	255	0% to 100%
CH9	Red fine	000	-	255	0% to 100%
CH10	Green	000	-	255	0% to 100%
CH11	Green fine	000	-	255	0% to 100%
CH12	Blue	000	-	255	0% to 100%
CH13	Blue fine	000	-	255	0% to 100%
CH14	White	000	-	255	0% to 100%
CH15	White fine	000	-	255	0% to 100%
CH16	Color Temperature (override RGBW and Color Macros)	000	-	005	off
		006	-	008	Bulb white (2700K)
		009	-	011	Halogen white (3200K)
		012	-	014	Neutral white (4000K)
		015	-	017	Studio white (5600K)
		018	-	020	Daylight white (6500K)
		021	-	255	1.800K - 7.500K
CH17	Tint (relates to Color Temperature)	000	-	127	Linear tint from magenta to neutral
		128	-	128	Neutral
		129	-	255	Linear tint from neutral to green

CH18	Color Macros (override RGBW)	000	-	005	no function
		006	-	009	46 Dark Magenta
		010	-	013	29 Plasa Red
		014	-	017	26 Bright Red
		018	-	021	127 Smokey Pink
		022	-	025	36 Medium Pink
		026	-	029	19 Fire
		030	-	033	135 Deep Golden Amber
		034	-	037	778 Millennium Gold
		038	-	041	21 Gold Amber
		042	-	045	157 Pink
		046	-	049	110 Middle Rose
		050	-	053	109 Light Salmon
		054	-	057	35 Light Pink
		058	-	061	134 Golden Amber
		062	-	065	17 Surprise Peach
		066	-	069	746 Brown
		070	-	073	105 Orange
		074	-	077	20 Medium Amber
		078	-	081	768 Egg Yolk Yellow
		082	-	085	15 Deep Straw
		086	-	089	767 Nectarine
		090	-	093	101 Yellow
		094	-	097	100 Spring Yellow
		098	-	101	88 Lime Green
		102	-	105	121 LEE Green
		106	-	109	738 Jas Green
		110	-	113	89 Moss Green
		114	-	117	139 Primary Green
		118	-	121	124 Dark Green
		122	-	125	323 Jade
		126	-	129	354 Special Steel Blue
		130	-	133	116 Medium Blue-Green
134	-	137	183 Moonlight Blue		
138	-	141	132 Medium Blue		
142	-	145	119 Dark Blue		
146	-	149	716 Mikkel Blue		
150	-	153	71 Tokyo Blue		
154	-	157	181 Congo Blue		
158	-	161	799 Special KH Lavender		
162	-	165	707 Ultimate Violet		
166	-	169	343 Special Medium Lavender		
170	-	173	798 Chrysalis Pink		
174	-	177	701 Provence		
178	-	181	797 Deep Purple		
182	-	185	48 Rose Purple		
186	-	189	345 Fuchsia Pink		
190	-	193	795 Magical Magenta		
194	-	197	128 Bright Pink		
198	-	201	2 Rose Pink		
202	-	204	Color Jumping stop		
205	-	230	Color Jumping speed slow -> fast / Color 1 -> 12		
231	-	255	Color Fading speed slow -> fast / Color 1 -> 12		

ENGLISH

DEUTSCH

FRANCAIS

ESPAÑOL

POLSKI

ITALIANO

DMX

CH19	Color Macro Crossfade (transition time between Color Macros)	098 - 005	0s
		006 - 105	0,1s - 10s (0,1s Steps)
		106 - 214	11s - 119s (1s Steps)
		215 - 244	2m - 4m50s (10s Steps)
		245 - 255	5m - 15m (1m Steps)
CH20	Zoom	000 - 255	narrow - wide
CH21	Zoom Fine	000 - 255	0% to 100%
CH22	Pattern Folder selection	000 - 005	off (background functions disabled)
		006 - 064	Pattern 1 (background functions enabled)
		065 - 128	Pattern 2 (background functions enabled)
		129 - 255	Running Effect Pattern (background functions enabled)

CH23	Pattern 1 No. 1 - 50	000 - 005	Off („washlight mode“)	CH23	Pattern 1 No. 51 - 100
		006 - 010	1		
		011 - 015	2		
		016 - 020	3		
		021 - 025	4		
		026 - 030	5		
		031 - 035	6		
		036 - 040	7		
		041 - 045	8		
		046 - 050	9		
		051 - 055	10		
		056 - 060	11		
		061 - 065	12		
		066 - 070	13		
		071 - 075	14		
		076 - 080	15		
		081 - 085	16		
		086 - 090	17		
		091 - 095	18		
		096 - 100	19		
101 - 105	20				
106 - 110	21				
111 - 115	22				
116 - 120	23				
121 - 125	24				
126 - 250	25-49				
251 - 255	50				

CH23	Running Effect Pattern	000	-	005	Off
		006	-	010	Effect 1
		011	-	015	Effect 2
		016	-	020	Effect 3
		021	-	025	Effect 4
		026	-	030	Effect 5
		031	-	035	Effect 6
		036	-	040	Effect 7
		041	-	045	Effect 8
		046	-	050	Effect 9
		051	-	055	Effect 10
		056	-	060	Effect 11
		061	-	065	Effect 12
		066	-	070	Effect 13
		071	-	075	Effect 14
		076	-	080	Effect 15
		081	-	085	Effect 16
		086	-	090	Effect 17
091	-	095	Effect 18		
096	-	100	Effect 19 all effects		
101	-	255	All LEDs On		
CH24	Pattern Speed	000	-	005	Effect Pattern stop
		006	-	127	Effect Pattern speed, slow -> fast, forward
		128	-	255	Effect Pattern speed, fast -> slow, backward
CH25	Pattern Transition Time (Transition between Pattern)	000	-	005	Stop
		006	-	255	0.1s - 5s
CH26	Running Effect Pattern Fade/Wake	000	-	005	off
		006	-	127	Fade Effect Pattern 0-100%
		128	-	255	Wake Effect Pattern 0-100%
CH27	Background Dimmer	000	-	255	Background Master Dimmer 0-100%
CH28	Background Dimmer fine	000	-	255	Background Master Dimmer fine 0-100%
CH29	Background Strobe	000	-	005	Strobe open
		006	-	010	Strobe closed
		011	-	033	Pulse random, slow -> fast
		034	-	056	Ramp up random, slow -> fast
		057	-	079	Ramp down random, slow -> fast
		080	-	102	Random strobe effect, slow -> fast
		103	-	127	Strobe break effect, 5s.....1s (very short flash)
		128	-	250	Strobe slow -> fast <1Hz - 20Hz
251	-	255	Strobe open		
CH30	Background Red	000	-	255	0% to 100%
CH31	Background Red Fine	000	-	255	0% to 100%
CH32	Background Green	000	-	255	0% to 100%
CH33	Background Green Fine	000	-	255	0% to 100%
CH34	Background Blue	000	-	255	0% to 100%
CH35	Background Blue Fine	000	-	255	0% to 100%
CH36	Background White	000	-	255	0% to 100%
CH37	Background White Fine	000	-	255	0% to 100%

CH38	Background Color Temperature (override Background RGBW and Background Color Macros)	000	-	005	off
		006	-	008	Bulb white (2700K)
		009	-	011	Halogen white (3200K)
		012	-	014	Neutral white (4000K)
		015	-	017	Studio white (5600K)
		018	-	020	Daylight white (6500K)
		021	-	255	1.800K - 7.500K
CH39	Background Tint (relates to Background Color Temperature)	000	-	127	Linear tint from magenta to neutral
		128	-	128	Neutral
		129	-	255	Linear tint from neutral to green
CH40	Background Color Macros (override Background RGBW)	000	-	005	no function
		006	-	009	46 Dark Magenta
		010	-	013	29 Plasa Red
		014	-	017	26 Bright Red
		018	-	021	127 Smokey Pink
		022	-	025	36 Medium Pink
		026	-	029	19 Fire
		030	-	033	135 Deep Golden Amber
		034	-	037	778 Millennium Gold
		038	-	041	21 Gold Amber
		042	-	045	157 Pink
		046	-	049	110 Middle Rose
		050	-	053	109 Light Salmon
		054	-	057	35 Light Pink
		058	-	061	134 Golden Amber
		062	-	065	17 Surprise Peach
		066	-	069	746 Brown
		070	-	073	105 Orange
		074	-	077	20 Medium Amber
		078	-	081	768 Egg Yolk Yellow
		082	-	085	15 Deep Straw
		086	-	089	767 Nectarine
		090	-	093	101 Yellow
		094	-	097	100 Spring Yellow
		098	-	101	88 Lime Green
		102	-	105	121 LEE Green
		106	-	109	738 Jas Green
		110	-	113	89 Moss Green
		114	-	117	139 Primary Green
		118	-	121	124 Dark Green
		122	-	125	323 Jade
		126	-	129	354 Special Steel Blue
		130	-	133	116 Medium Blue-Green
		134	-	137	183 Moonlight Blue
		138	-	141	132 Medium Blue
		142	-	145	119 Dark Blue
		146	-	149	716 Mikkel Blue
		150	-	153	71 Tokyo Blue
		154	-	157	181 Congo Blue
		158	-	161	799 Special KH Lavender
		162	-	165	707 Ultimate Violet
		166	-	169	343 Special Medium Lavender
170	-	173	798 Chrysalis Pink		
174	-	177	701 Provence		
178	-	181	797 Deep Purple		
182	-	185	48 Rose Purple		



CH40	Background Color Macros (override Background RGBW)	186 - 189	345 Fuchsia Pink
		190 - 193	795 Magical Magenta
		194 - 197	128 Bright Pink
		198 - 201	2 Rose Pink
		202 - 204	Color Jumping stop
		205 - 230	Color Jumping speed slow -> fast
		231 - 255	Color Fading speed slow -> fast
CH41	Background Color Macro Crossfade	098 - 005	0s
		006 - 105	0,1s - 10s (0,1s Steps)
		106 - 214	11s - 119s (1s Steps)
		215 - 244	2m - 4m50s (10s Steps)
		245 - 255	5m - 15m (1m Steps)
CH42	Pan/Tilt Speed	000 - 255	Head movement speed fast -> slow
CH43	Device settings (please read remark 1*)	000 - 005	no function
		006 - 007	Blackout while moving on (hold 3s)
		008 - 009	Blackout while moving off (hold 3s)
		010 - 041	Spare
		042 - 043	Invert Pan on (hold 3s)
		044 - 045	Invert Pan off (hold 5s)
		046 - 047	Invert Tilt on (hold 3s)
		048 - 049	Invert Tilt off (hold 5s)
		050 - 073	Spare
		074 - 075	Dimmer response LED (hold 3s)
		076 - 077	Dimmer response halogen (hold 3s)
		078 - 097	Spare
		098 - 099	Silent Fan (hold 3s)
		100 - 101	Auto Fan (hold 3s)
		102 - 103	Normal Fan (hold 3s)
		104 - 119	Spare
		120 - 121	LED PWM frequency 800Hz (hold 3s)
		122 - 123	LED PWM frequency 1200Hz (hold 3s)
		124 - 125	LED PWM frequency 2000Hz (hold 3s)
		126 - 127	LED PWM frequency 3600Hz (hold 3s)
		128 - 129	LED PWM frequency 12kHz (hold 3s)
		130 - 131	LED PWM frequency 25kHz (hold 3s)
		132 - 139	Spare
		140 - 141	Display on (hold 3s)
		142 - 143	Display off (hold 3s)
		144 - 163	Spare
		164 - 165	Dimmer Curve linear (hold 3s)
		166 - 167	Dimmer Curve exponential (hold 3s)
		168 - 169	Dimmer Curve logarithmic (hold 3s)
		170 - 171	Dimmer Curve s-curve (hold 3s)
		172 - 173	LED arrangement normal (hold 3s)
		174 - 175	Spare
		176 - 177	LED arrangement 180° (hold 3s)
		178 - 179	Spare

CH43	Device settings (please read remark 1*)	180	-	181	LED arrangement mirrored (hold 3s)
		182	-	201	Spare
		202	-	203	Raw (color calibration off) (hold 3s)
		204	-	205	Calibrated (color calibration on) (hold 3s)
		206	-	207	User color calibration on (hold 3s)
		208	-	221	Spare
		222	-	223	Reset Pan / Tilt (hold 3s)
		224	-	227	Spare
		228	-	229	Reset Zoom (hold 3s)
		230	-	235	Spare
		236	-	237	Reset All Functions (hold 3s)
		238	-	245	Spare
		246	-	255	no function

11-CH RGB(W) Pixel Mode (dual input control)					Art-Net + DMX, sACN + DMX	Kling-Net + DMX	
CH1	Pan	000	-	255	0% to 100%	Main Address 001-xxx	Main Address (DMX) 001-xxx
CH2	Pan Fine	000	-	255	0% to 100%		
CH3	Tilt	000	-	255	0% to 100%		
CH4	Tilt Fine	000	-	255	0% to 100%		
CH5	Dimmer	000	-	255	Master Dimmer 0-100%		
CH6	Dimmer Fine	000	-	255	Master Fine Dimmer 0-100%		
CH7	Strobe	000	-	005	Strobe open		
		006	-	010	Strobe closed		
		011	-	033	Pulse random, slow -> fast		
		034	-	056	Ramp up random, slow -> fast		
		057	-	079	Ramp down random, slow -> fast		
		080	-	102	Random strobe effect, slow -> fast		
		103	-	127	Strobe break effect, 5s.....1s (very short flash)		
		128	-	250	Strobe slow -> fast <1Hz -> 20Hz		
		251	-	255	Strobe open		
CH8	Zoom	000	-	255	narrow - wide		
CH9	Zoom Fine	000	-	255	0% to 100%		
CH10	Pan/Tilt Speed	000	-	255	Movement Speed fast -> slow		
CH11	Device settings (please read remark 1*)	000	-	005	no function		
		006	-	007	Blackout while moving on (hold 3s)		
		008	-	009	Blackout while moving off (hold 3s)		
		010	-	041	Spare		
		042	-	043	Invert Pan on (hold 3s)		
		044	-	045	Invert Pan off (hold 5s)		
		046	-	047	Invert Tilt on (hold 3s)		
		048	-	049	Invert Tilt off (hold 5s)		
		050	-	073	Spare		
		074	-	075	Dimmer response LED (hold 3s)		
		076	-	077	Dimmer response halogen (hold 3s)		
		078	-	097	Spare		
098	-	099	Silent Fan (hold 3s)				

CH11	Device settings (please read remark 1*)	100	-	101	Auto Fan (hold 3s)	Main Address 001-xxx	Main Address (DMX) 001-xxx
		102	-	103	Normal Fan (hold 3s)		
		104	-	119	Spare		
		120	-	121	LED PWM frequency 800Hz (hold 3s)		
		122	-	123	LED PWM frequency 1200Hz (hold 3s)		
		124	-	125	LED PWM frequency 2000Hz (hold 3s)		
		126	-	127	LED PWM frequency 3600Hz (hold 3s)		
		128	-	129	LED PWM frequency 12kHz (hold 3s)		
		130	-	131	LED PWM frequency 25kHz (hold 3s)		
		132	-	139	Spare		
		140	-	141	Display on (hold 3s)		
		142	-	143	Display off (hold 3s)		
		144	-	163	Spare		
		164	-	165	Dimmer curve linear (hold 3s)		
		166	-	167	Dimmer curve exponential (hold 3s)		
		168	-	169	Dimmer curve logarithmic (hold 3s)		
		170	-	171	Dimmer curve s-curve (hold 3s)		
		172	-	173	LED arrangement normal (hold 3s) (standard)		
		174	-	175	Spare		
		176	-	177	LED arrangement 180° (hold 3s)		
		178	-	179	Spare		
		180	-	181	LED arrangement mirrored (hold 3s)		
		182	-	221	Spare		
		222	-	223	Reset Pan / Tilt (hold 3s)		
		224	-	227	Spare		
		228	-	229	Reset Zoom (hold 3s)		
230	-	235	Spare				
236	-	237	Reset all functions (hold 3s)				
238	-	245	Spare				
246	-	255	no function				

Pixel Mode							
RGBW	RGB						
CH1	CH1	Red 1	000	-	255	0% to 100%	Pixel Address 001-xxx  RGB Pixel Mode 001-xxx
CH2	CH2	Green 1	000	-	255	0% to 100%	
CH3	CH3	Blue 1	000	-	255	0% to 100%	
CH4		White 1	000	-	255	0% to 100%	
CH5	CH4	Red 2	000	-	255	0% to 100%	
CH6	CH5	Green 2	000	-	255	0% to 100%	
CH7	CH6	Blue 2	000	-	255	0% to 100%	
CH8		White 2	000	-	255	0% to 100%	
CH9	CH7	Red 3	000	-	255	0% to 100%	
CH10	CH8	Green 3	000	-	255	0% to 100%	
CH11	CH9	Blue 3	000	-	255	0% to 100%	
CH12		White 3	000	-	255	0% to 100%	
CH13	CH10	Red 4	000	-	255	0% to 100%	
CH14	CH11	Green 4	000	-	255	0% to 100%	
CH15	CH12	Blue 4	000	-	255	0% to 100%	
CH16		White 4	000	-	255	0% to 100%	

CH17	CH13	Red 5	000	-	255	0% to 100%	Pixel Address	Kling-Net	
CH18	CH14	Green 5	000	-	255	0% to 100%			RGBW Pixel Mode 001-xxx
CH19	CH15	Blue 5	000	-	255	0% to 100%			
CH20		White 5	000	-	255	0% to 100%			
CH21	CH16	Red 6	000	-	255	0% to 100%	RGB Pixel Mode 001-xxx		
CH22	CH17	Green 6	000	-	255	0% to 100%			
CH23	CH18	Blue 6	000	-	255	0% to 100%			
CH24		White 6	000	-	255	0% to 100%			
CH25	CH19	Red 7	000	-	255	0% to 100%			
CH26	CH20	Green 7	000	-	255	0% to 100%			
CH27	CH21	Blue 7	000	-	255	0% to 100%			
CH28		White 7	000	-	255	0% to 100%			

18-CH RGB(W) Pixel Mode (dual input control)						
CH1	Pan	000	-	255	0% to 100%	
CH2	Pan Fine	000	-	255	0% to 100%	
CH3	Tilt	000	-	255	0% to 100%	
CH4	Tilt Fine	000	-	255	0% to 100%	
CH5	Dimmer	000	-	255	Master Dimmer 0-100%	
CH6	Dimmer Fine	000	-	255	Master Fine Dimmer 0-100%	
CH7	Strobe	000	-	005	Strobe open	
		006	-	010	Strobe closed	
		011	-	033	Pulse random, slow -> fast	
		034	-	056	Ramp up random, slow -> fast	
		057	-	079	Ramp down random, slow -> fast	
		080	-	102	Random strobe effect, slow -> fast	
		103	-	127	Strobe break effect, 5s.....1s (very short flash)	
		128	-	250	Strobe slow -> fast <1Hz -> 20Hz	
251	-	255	Strobe open			
CH8	Red	000	-	255	0% to 100%	
CH9	Green	000	-	255	0% to 100%	
CH10	Blue	000	-	255	0% to 100%	
CH11	White	000	-	255	0% to 100%	
CH12	Color Temperature	000	-	005	off	
		006	-	008	Bulb white (2700K)	
		009	-	011	Halogen white (3200K)	
		012	-	014	Neutral white (4000K)	
		015	-	017	Studio white (5600K)	
		018	-	020	Daylight white (6500K)	
		021	-	255	1.800K - 7.500K	
CH13	Tint (relates to Color Temperature)	000	-	127	Linear tint from magenta to neutral	
		128	-	128	Neutral	
		129	-	255	Linear tint from neutral to green	
CH14	Zoom	000	-	255	narrow - wide	
CH15	Zoom Fine	000	-	255	0% to 100%	
CH16	LED-Control crossfade	000	-	005	Pixel controlled by CH10 thru CH15	
		006	-	249	Linear crossfade to second input	
		250	-	255	Pixel controlled by second protocol	

Art-Net + DMX,  
sACN + DMXKling-Net +  
DMXMain Address  
001-xxxMain Address  
(DMX)  
001-xxx

CH17	Pan/Tilt Speed	000	-	255	Movement Speed fast -> slow		
CH18	Device settings (please read remark 1*)	000	-	005	no function	Main Address 001-xxx	Main Address (DMX) 001-xxx
		006	-	007	Blackout while moving on (hold 3s)		
		008	-	009	Blackout while moving off (hold 3s)		
		010	-	041	Spare		
		042	-	043	Invert Pan on (hold 3s)		
		044	-	045	Invert Pan off (hold 5s)		
		046	-	047	Invert Tilt on (hold 3s)		
		048	-	049	Invert Tilt off (hold 5s)		
		050	-	073	Spare		
		074	-	075	Dimmer response LED (hold 3s)		
		076	-	077	Dimmer response halogen (hold 3s)		
		078	-	097	Spare		
		098	-	099	Silent Fan (hold 3s)		
		100	-	101	Auto Fan (hold 3s)		
		102	-	103	Normal Fan (hold 3s)		
		104	-	119	Spare		
		120	-	121	LED PWM frequency 800Hz (hold 3s)		
		122	-	123	LED PWM frequency 1200Hz (hold 3s)		
		124	-	125	LED PWM frequency 2000Hz (hold 3s)		
		126	-	127	LED PWM frequency 3600Hz (hold 3s)		
		128	-	129	LED PWM frequency 12kHz (hold 3s)		
		130	-	131	LED PWM frequency 25kHz (hold 3s)		
		132	-	139	Spare		
		140	-	141	Display on (hold 3s)		
		142	-	143	Display off (hold 3s)		
		144	-	163	Spare		
		164	-	165	Dimmer curve linear (hold 3s)		
		166	-	167	Dimmer curve exponential (hold 3s)		
		168	-	169	Dimmer curve logarithmic (hold 3s)		
		170	-	171	Dimmer curve s-curve (hold 3s)		
		172	-	173	LED arrangement normal (hold 3s) (standard)		
		174	-	175	Spare		
		176	-	177	LED arrangement 180° (hold 3s)		
		178	-	179	Spare		
		180	-	181	LED arrangement mirrored (hold 3s)		
		182	-	221	Spare		
		222	-	223	Reset Pan / Tilt (hold 3s)		
		224	-	227	Spare		
		228	-	229	Reset Zoom (hold 3s)		
		230	-	235	Spare		
236	-	237	Reset all functions (hold 3s)				
238	-	245	Spare				
246	-	255	no function				

ENGLISH  
DEUTSCH  
FRANCAIS  
ESPAÑOL  
POLSKI  
ITALIANO  
DMX

Pixel Mode						
RGBW	RGB					
CH1	CH1	Red 1	000	-	255	0% to 100%
CH2	CH2	Green 1	000	-	255	0% to 100%
CH3	CH3	Blue 1	000	-	255	0% to 100%
CH4		White 1	000	-	255	0% to 100%
CH5	CH4	Red 2	000	-	255	0% to 100%
CH6	CH5	Green 2	000	-	255	0% to 100%
CH7	CH6	Blue 2	000	-	255	0% to 100%
CH8		White 2	000	-	255	0% to 100%
CH9	CH7	Red 3	000	-	255	0% to 100%
CH10	CH8	Green 3	000	-	255	0% to 100%
CH11	CH9	Blue 3	000	-	255	0% to 100%
CH12		White 3	000	-	255	0% to 100%
CH13	CH10	Red 4	000	-	255	0% to 100%
CH14	CH11	Green 4	000	-	255	0% to 100%
CH15	CH12	Blue 4	000	-	255	0% to 100%
CH16		White 4	000	-	255	0% to 100%
CH17	CH13	Red 5	000	-	255	0% to 100%
CH18	CH14	Green 5	000	-	255	0% to 100%
CH19	CH15	Blue 5	000	-	255	0% to 100%
CH20		White 5	000	-	255	0% to 100%
CH21	CH16	Red 6	000	-	255	0% to 100%
CH22	CH17	Green 6	000	-	255	0% to 100%
CH23	CH18	Blue 6	000	-	255	0% to 100%
CH24		White 6	000	-	255	0% to 100%
CH25	CH19	Red 7	000	-	255	0% to 100%
CH26	CH20	Green 7	000	-	255	0% to 100%
CH27	CH21	Blue 7	000	-	255	0% to 100%
CH28		White 7	000	-	255	0% to 100%

Pixel Address  
RGBW Pixel Mode  
001-xxx  
  
RGB Pixel Mode  
001-xxx

Kling-Net

**Pattern 1 - 100 (Pattern folder 1 + 2) 43CH Mode and 33CH Mode**

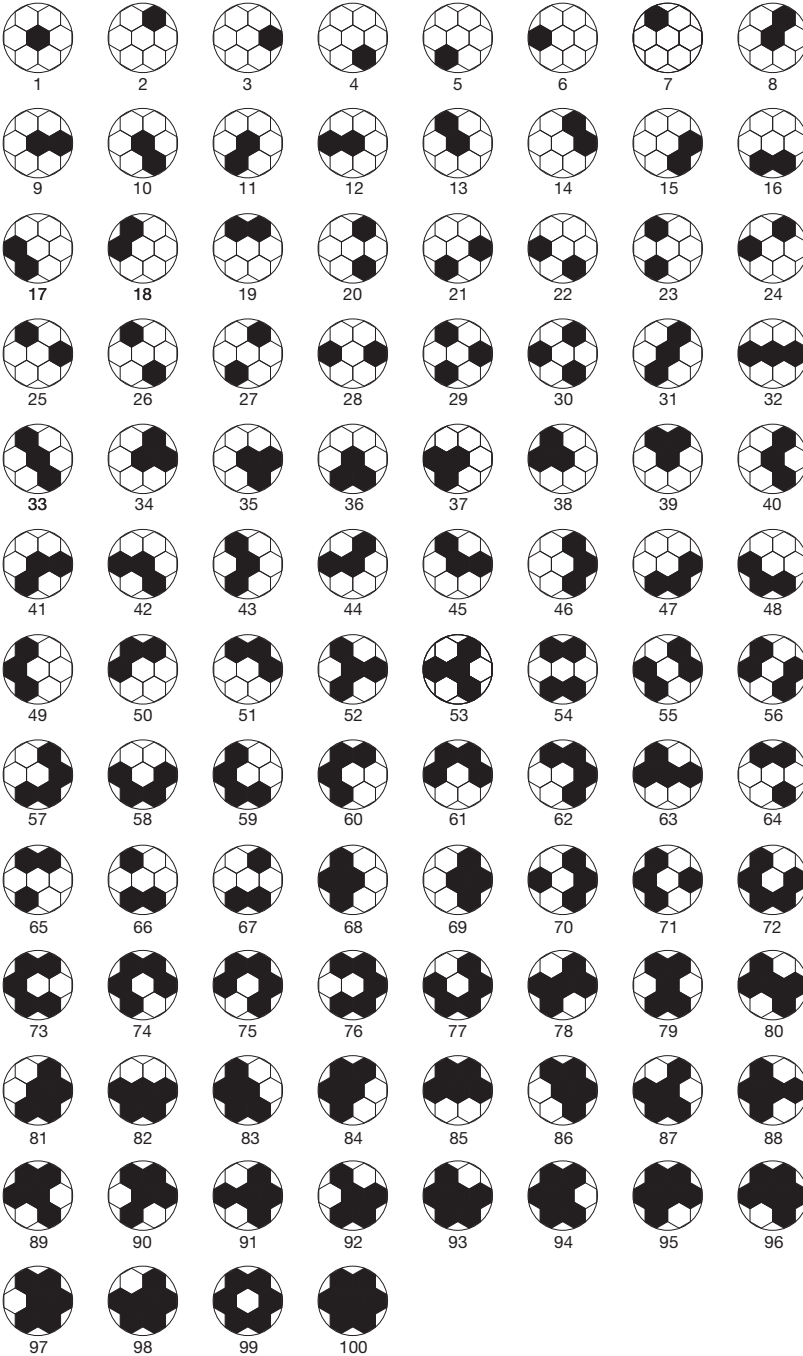

ENGLISH

DEUTSCH

FRANCAIS

ESPAÑOL

POLSKI

ITALIANO

DMX

